



FAVORIT 55022

KK ЫДЫС ЖУҒЫШ МАШИНА	ҚОЛДАНУ ТУРАЛЫ НҰСҚАУЛАРЫ	2
RU ПОСУДОМОЕЧНАЯ МАШИНА	ИНСТРУКЦИЯ ПО ЭКСПЛУАТАЦИИ	22
SR МАШИНА ЗА ПРАЊЕ ПОСУЂА	УПУТСТВО ЗА УПОТРЕБУ	44
UK ПОСУДОМИЙНА МАШИНА	ІНСТРУКЦІЯ	64

МАЗМҰНЫ

- 4 ҚАУІПСІЗДІК ТУРАЛЫ МАҒЛҰМАТТАР
- 6 БҰЙЫМ СИПАТТАМАСЫ
- 7 БАСҚАРУ ПАНЕЛІ
- 8 БАҒДАРЛАМАЛАР
- 9 ФУНКЦИЯЛАР
- 10 БІРІНШІ ҚОЛДАНҒАНҒА ДЕЙІН
- 13 ӘРКҮНДІК ҚОЛДАНУ
- 16 КҮТУ МЕНЕН ТАЗАЛАУ
- 17 АҚАУЛЫҚТЫ ТҮЗЕТУ
- 20 ОРНАТУ
- 21 ТЕХНИКАЛЫҚ АҚПАРАТ

ҚОРШАҒАН ОРТАҒА ЗИЯН КЕЛДІРМЕУ ТУРАЛЫ МАҒЛҰМАТТАР



Белгі  салынған материалдарды қайта өңдеуден өткізуге тапсырыңыз. Орам материалдарын қайта өңдеуден өткізу үшін тиісті контейнерлерге салыңыз. Электрлік және электроникалық құрылғылардың қалдығын қайта өңдеуден өткізу арқылы, қоршаған ортаға және адамның денсаулығына зиян келтіретін жағдайларға жол бермеуге өз үлесіңізді қосыңыз. Белгі  салынған құрылғыларды тұрмыстық қалдықтармен бірге тастамаңыз. Өнімді жергілікті қайта өңдеу орталығына өткізіңіз немесе жергілікті мекемеге хабарласыңыз.

БІЗДІҢ ВЕБ-САЙТҚА БАРЫП КЕЛЕСІНІ ҚАРАҢЫЗ:

- Өнімдер
- Кітапшалар
- Пайдаланушы нұсқаулықтары
- Ақаулықты түзету
- Өнімдер

www.aeg.com

ШАРТТЫ БЕЛГІЛЕР

-  Ескерту - Қауіпсіздік туралы маңызды мағлұмат.
-  Жалпы мағлұматтар менен кеңестер
-  Қорғаған ортаға зиян келдірмей пайдалану туралы нұсқаулар

Өндіруші ескертусіз өзгеріс енгізу құқығына ие.

ТАМАША НӘТИЖЕЛЕРГЕ ЖЕТУ

АЕГ бұйымын таңдағаныңызға рахмет. Біз көптеген жылдар бойы, өмір сүруді барынша жеңілдетуді алға мақсат етіп қоя отырып, үздік технологияға негізделген, әдеттегі тұрмыстық техникада кездесе бермейтін функциялармен жабдықталған, мінсіз жұмыс жасайтын құрылғыларды өндіріп келеміз. Бірнеше минут уақытыңызды бөліп, құрылғының мүмкіндігін толық пайдалану үшін нұсқаулықпен танысып шығыңыз.

КЕРЕК-ЖАРАҚТАР МЕН ШЫҒЫНДЫҚ МАТЕРИАЛДАР

АЕГ онлайн дүкенінен АЕГ құрылғыларыңыздың барлығының мінсіз, тамаша жұмыс істеуін қамтамасыз етуге қажетті заттың барлығын табасыз. Жоғары стандартқа сай жасалған керек-жарақтардың ішінен арнайы ыдыс-аяқтардан бастап, ас үй құралдары салынатын себеттерді, бөтелке қойғыштан бастап, кір жуғыш машинаға арналған нәзік тор тәрізді заттардың барлығын таба аласыз...



интернеттегі мына дүкенге барыңыз:
www.aeg.com/shop

ТҰТЫНУШЫҒА КӨМЕК, ҚЫЗМЕТ КӨРСЕТУ

Біз фирмалық бөлшектерді қолдануды ұсынамыз.

Қызмет көрсету орталығына хабарласқанда, келесі деректер қолыңызда болуға тиіс. Деректерді техникалық ақпарат тақтайшасынан алуға болады.

Үлгі _____

Өнім нөмірі _____

Сериялық нөмірі _____



ҚАУІПСІЗДІК ТУРАЛЫ МАҒЛҰМАТТАР

Құрылғыны орнатып іске қолданар алдында бірге жеткізілген нұсқауларды мұқият оқып шығыңыз. Құрылғыны дұрыс орнатпау мен дұрыс пайдаланбау нәтижесінде адам жарақат алса және ақаулық орын алса өндіруші жауапты емес. Нұсқаулықты келешекте қарап жүру үшін үнемі сақтап қойыңыз.

БАЛАЛАР МЕН ДӘРМЕНСІЗ АДАМДАРДЫҢ ҚАУІПСІЗДІГІ



Назарыңызда болсын!

Тұншығып қалу, жарақат алуы немесе мүгедек болып қалу қаупі бар.

- Кембағал, сезім мүкестігі бар немесе ақыл-есі кем, құрылғыны қолдану тәжірибесі жоқ немесе қолдана білмейтін адамдарға, балаларға оны іске қосуға рұқсат бермеңіз. Олар осы құрылғыны өз қауіпсіздігін қамтамасыз ететін адамның нұсқауы немесе қадағалауы бойынша пайдалануға тиіс. Балаларға құрылғымен ойнауға рұқсат бермеңіз.
- Орам материалдарының барлығын балалардан алыс ұстаңыз.
- Жуғыш заттардың барлығын балалардан алыс ұстаңыз.
- Құрылғының есігі ашық тұрғанда, балалар мен үй жануарларын алыс ұстаңыз.

ОРНАТУ

- Орам материалдарының барлығын алыңыз.
- Бүлінген құрылғыны орнатпаңыз немесе іске қоспаңыз.
- Құрылғыны температурасы 0 °C градустан төмен жерге орнатпаңыз немесе қолданбаңыз.
- Құрылғымен бірге берілген орнату бойынша нұсқауларды орындаңыз.

Суға қосу

- Су қосылымы түтіктеріне ешбір зақым келтірмеңіз.
- Құрылғыны жаңа құбырларға немесе ұзақ уақыт қолданылмаған құбырларға жалғамай тұрып, суын тазарғанша ағызыңыз.

- Құрылғыны алғаш рет қолданған кезде еш жерінен су ақпай тұрғанына көз жеткізіңіз.
- Су құятын түтік, ішіне сым өткізілген екі қабат қаптамадан тұрады және қауіпсіздік клапанымен жабдықталған.

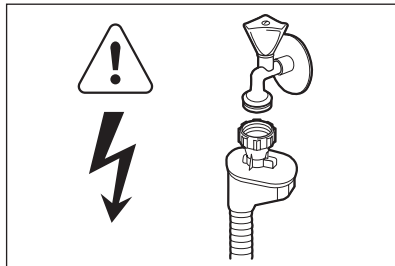

Назарыңызда болсын!

Қатерлі кернеу.

- Егер су құятын түтік бүлінсе, ашаны дереу розеткадан суырыңыз. Су құятын түтіккі ауыстыру үшін қызмет көрсету орталығына хабарласыңыз.

Электртоғына қосу



Назарыңызда болсын!

Өрт шығу және электр қатеріне ұшырау қаупі бар.

- Құрылғыны міндетті түрде жерге тұйықтау қажет.
- Техникалық ақпарат тақтайшасындағы электр параметрлерінің электр желісіндегі параметрлерге сай келетініне көз жеткізіңіз. Сай келмесе, электршіге хабарласыңыз.
- Өрқашан дұрыс орнатылған, қатерден сақтандырылған розетканы қолданыңыз.
- Көп тармақты адаптерлер мен ұзартқыш сымдарды қолданбаңыз.
- Құрылғының ашасына және сымына зақым келтірмеңіз. Зақым келген электр сымын ауыстырту үшін қызмет көрсету орталығына немесе электршіге хабарласыңыз.
- Құрылғының ашасын розеткаға тек құрылғыны орнатып болғаннан кейін ғана жалғаңыз. Орнатып болғаннан кейін ашаның қол жететін жерде тұрғанына көз жеткізіңіз.
- Құрылғыны тоқтан ажырату үшін сымынан тартпаңыз. Өрқашан ашасынан тартып суырыңыз.

ПАЙДАЛАНУ

- Бұл құрылғы үйде және сол сияқты төменде аталған жерлерде қолдануға арналған:
 - Дүкендердің, кеңселердің және басқа жұмыс орындарының қызметкерлерге арналған ас бөлмелерінде
 - Фермадағы үйлерде
 - Қонақ үйлерде, мотельдер мен басқа да тұрғынды жерлерде
 - Төсек және таңғы аспен қамтамасыз ететін жерлерде.
- Қуат сымын кесіп алыңыз да, қоқысқа тастаңыз.
- Балалар мен жануарлар құрылғыға қамалып қалмас үшін есіктің бекітпесін алыңыз.



Назарыңызда болсын!

Жарақат алу қауіпі бар.

- Бұл құрылғының техникалық сипаттамасын өзгертпеңіз.
- Өткір ұшты пышақтар мен ас құралдарының ұштарын төмен қаратып немесе көлденеңінен қойып ас құралдарына арналған себетке салыңыз.
- Құрылғының есігі ашық тұрған кезде соғылып қалмас үшін қараусыз қалдырмаңыз.
- Ашық тұрған есікке отырмаңыз немесе үстіне шықпаңыз.
- Ыдыс жуғыш машинаға арналған жуғыш заттар қауіпті. Жуғыш заттың орамында көрсетілетін нұсқауларды орындаңыз.
- Құрылғыдағы сумен ойнауға немесе ішуге болмайды.
- Ыдыстарды бағдарлама аяқталғанша құрылғыдан алмаңыз. Ыдыстарда жуғыш зат болуы мүмкін.



Назарыңызда болсын!

Электр, өрт қатері пайда болуы немесе адам күйіп қалуы мүмкін.

- Тұтанғыш заттарды немесе ішіне тұтанғыш зат салынған дымқыл заттарды құрылғының ішіне, қасына немесе үстіне қоймаңыз.
- Құрылғыны тазалау үшін сулы спрейді және бұды қолданбаңыз.
- Бағдарлама орындалып тұрғанда құрылғы есігін ашсаңыз, ыстық бу шығуы мүмкін.

ҚҰРЫЛҒЫНЫ ТАСТАУ



Назарыңызда болсын!

Жарақат алу немесе тұншығып қалу қауіпі бар.

- Құрылғыны электр желісінен ажыратыңыз.

БҰЙЫМ СИПАТТАМАСЫ

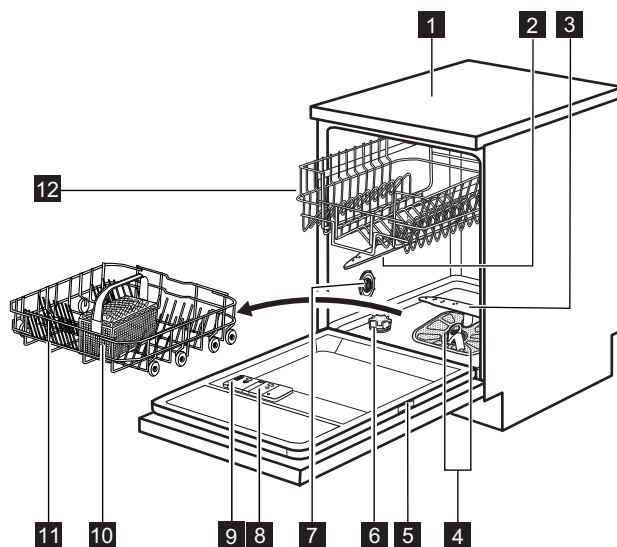

- 1** Жұмыс алаңы
- 2** Үстіңгі бүріккіш түтік
- 3** Астыңғы бүріккіш түтік
- 4** Сүзгілер
- 5** Техникалық ақпарат тақтайшасы
- 6** Тұз сауыты
- 7** Су кереметігі тетігі
- 8** Шайғыш зат үлестіргіші
- 9** Жуғыш зат үлестіргіші
- 10** Ас құралдары себеті
- 11** Астыңғы себет
- 12** Үстіңгі себет

БАСҚАРУ ПАНЕЛІ

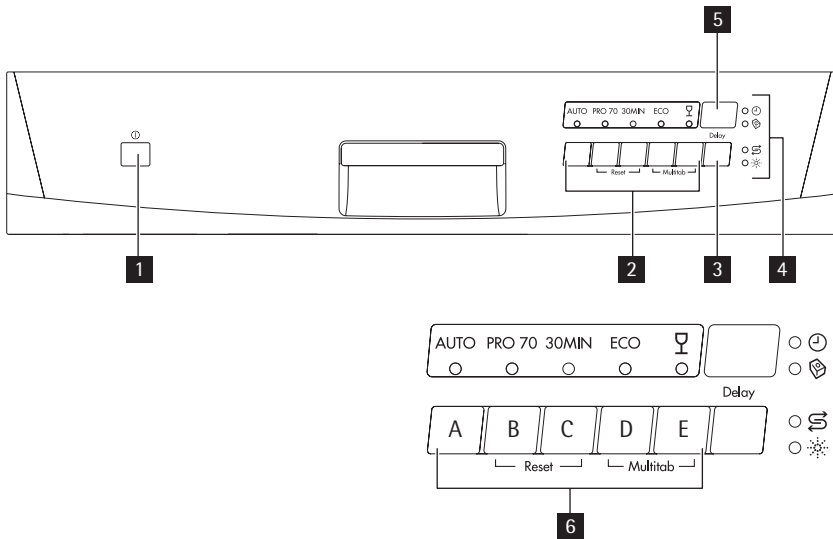

- | | |
|----------------------------------|-------------------------------|
| 1 Қосу/өшіру түймешігі | 4 Индикатор шамдары |
| 2 Бағдарлама түймешіктері | 5 Бейнебет |
| 3 Кешіктіру түймешігі | 6 Функция түймешіктері |

Индикатор шамдары	Сипаттама
	Жуу индикаторы.
	Multitab индикаторы.
	Түз индикаторы. Бағдарлама жұмыс істеп тұрған кезде осы индикатор сөніп тұрады.
	Шайғыш зат индикаторы. Бағдарлама жұмыс істеп тұрған кезде осы индикатор сөніп тұрады.

БАҒДАРЛАМАЛАР

Бағдарлама ¹⁾	Ластану дәрежесі Кірдің түрі	Бағдарлама циклдар	Ұзақтық (мин)	Қуат (кВт)	Су (л)
AUTO ²⁾	Барлығы Фарфор ыдыс, ас құралдары, кәстрөлдер мен табалар	Алғашқы жуу Жуу 45 °C немесе 70 °C Шаю циклдары Құрғату	90-140	1.1-1.8	12-23
PRO 70 ³⁾	Қатты ластанған Фарфор ыдыс, ас құралдары, кәстрөлдер мен табалар	Алғашқы жуу Жуу 70 °C Шаю циклдары Құрғату	140-150	1.5-1.7	16-18
30MIN ⁴⁾	Жаңа ластанған Фарфор ыдыс-аяқ пен ас құралдары	Жуу 65 °C Шаю	30	0.9	9
ECO ⁵⁾	Қалыпты ластанған Фарфор ыдыс-аяқ пен ас құралдары	Алғашқы жуу Жуу 50 °C Шаю циклдары Құрғату	155-167	0.99-1.04	13-14
	Қалыпты не шамалы ластанған Осал ыдыс-аяқ пен шыны ыдыс	Жуу 45 °C Шаю циклдары Құрғату	60-70	0.8-0.9	14-15

- 1) Бағдарламаның ұзақтығы мен тұтыну мөндерін судың қысымы және температурасы, электр қуатының ауытқуы, параметрлер және ыдыс-аяқтың мөлшері өзгертуі мүмкін.
- 2) Құрылғы себеттердегі заттардың қаншалықты ластанғанын және заттардың санын анықтай алады. Ол судың температурасы мен мөлшерін, қуаттың тұтынылу шамасы мен бағдарлама уақытын автоматты түрде реттейді.
- 3) Бұл бағдарламаның жуу нәтижесін жақсартуға арналған жоғары температурада шаю циклы бар. Шаю циклі кезінде температура 10-14 минут 70 °C градуста тұрады.
- 4) Осы бағдарламамен жаңа ластанған ыдыстарды жууға болады. Бұл қысқа уақыт ішінде жақсы нәтиже береді.
- 5) Бұл сынақ мекемелеріне арналған стандартты бағдарлама. Осы бағдарламаны қолданып, қалыпты кірлеген фарфор ыдыс-аяқ пен ас құралдарын жуғанда, су мен қуат барынша тиімді жұмсалады.

Сынақ институттарына арналған ақпарат

Сынақ өткізуге қажетті ақпараттар туралы хабарларды мына эл.поштаға жолдаңыз.

info.test@dishwasher-production.com

Техникалық ақпарат тақтайшасындағы құрылғының нөмірін (PNC) жазып қойыңыз.

ФУНКЦИЯЛАР

MULTITAB ФУНКЦИЯСЫ

Бұл функцияны аралас жуғыш таблеткаларды қолданғанда ғана іске қосыңыз.

Бұл функция шайғыш зат пен тұзды ағызбай тоқтатады. Тиісті индикаторлар сөнеді.

Бағдарламаның уақыты ұзарады.

Multitab функциясын іске қосу



Multitab функциясын бағдарламаны бастамай тұрып іске қосыңыз немесе сөндіріңіз. Бұл функцияны бағдарлама жұмыс істеп тұрған кезде қосу немесе сөндіру мүмкін емес.

1. Құрылғыны іске қосу үшін қосу/өшіру түймешігін басыңыз.
2. Құрылғының параметрлерді орнату режимінде тұрғанына көз жеткізіңіз. "БАҒДАРЛАМАНЫ ОРНАТУ ЖӘНЕ БАСТАУ" тарауын қараңыз.
3. (D) және (E) функция түймешіктерін multitab индикаторы жанғанша қатар басып ұстап тұрыңыз.



Функция сөндіргенше қосуды тұрады. (D) және (E) функция түймешіктерін multitab индикаторы сөнгенше қатар басып ұстап тұрыңыз.

Егер аралас таблетканы қолдануды тоқтатсаңыз, жуғыш зат, шайғыш зат мен ыдыс жуғыш тұзды жеке-жеке қолданар алдында мына қадамдарды орындаңыз:

1. Multitab функциясын ажыратыңыз.
2. Су жұмсартқышты ең үлкен мәнге қойыңыз.
3. Тұз сауыты мен шайғыш зат үлестіргішінің толы өкеніне көз жеткізіңіз.
4. Шаю циклы бар ең қысқа жуу бағдарламасын, жуғыш зат қолданбай және ыдыс салмай орындаңыз.
5. Су жұмсартқышты өзіңіз тұратын жердегі судың кермектігіне лайықтап қойыңыз.
6. Шайғыш заттың қосылатын мөлшерін реттеңіз.

БІРІНШІ ҚОЛДАНҒАНҒА ДЕЙІН

1. Су жұмсартқыштың қойылған деңгейі тұратын жеріңіздегі судың кермектігіне сай келетініне көз жеткізіңіз. Сай келмесе, су жұмсартқыштың деңгейін реттеңіз. Тұратын жеріңіздегі судың кермектігін, жергілікті сумен жабдықтау мекемесіне хабарласып біліңіз.
2. Тұз сауытын толтырыңыз.
3. Шайғыш зат үлестіргішін толтырыңыз.
4. Су құятын шүмекті ашыңыз.
5. Құрылғыда өндіру үрдісінің қалдықтары қалуы мүмкін. Оларды тазалау үшін бағдарламаны бастаңыз. Жуғыш затты қолданбаңыз және себеттерді толтырмаңыз.



Егер аралас жуғыш таблеткаларды қолдансаңыз, multitab функциясын қолданыңыз. Бұл таблеткалардың құрамында жуғыш зат, шайғыш зат және басқа қоспалар бар. Бұл заттардың тұратын жеріңіздегі судың кермектігіне сай келетініне көз жеткізіңіз. Өнімдердің орамындағы нұсқауларды қараңыз.

СУ ЖҰМСАРТҚЫШТЫ РЕТТЕУ

Кермек судың құрамында құрылғыға нұқсан келтіруі және жуу нәтижесіне жаман әсер етуі мүмкін минералдар өте көп мөлшерде кездеседі. Су жұмсартқыш бұл минералдарды бейтарап етеді.

Ыдыс жуғыш машинаға арналған тұз су жұмсартқышты таза, жақсы қалыпта ұстайды. Су жұмсартқышты дұрыс деңгейге реттеп қою үшін кестеге қараңыз. Бұл су жұмсартқыштың ыдыс жуғыш машина тұзы мен суды дұрыс мөлшерде қолдануын қамтамасыз етеді.



Су жұмсартқышты қолмен және электрондық тәсілмен реттеу қажет.

Судың кермектігі				Су жұмсартқыш реттеу	
Германия градусы (°dH)	Франция градусы (°fH)	ммоль/л	Кларк градусы	Қолдан	Электронды тәсілмен
51 - 70	91 - 125	9.1 - 12.5	64 - 88	2 1)	10
43 - 50	76 - 90	7.6 - 9.0	53 - 63	2 1)	9
37 - 42	65 - 75	6.5 - 7.5	46 - 52	2 1)	8
29 - 36	51 - 64	5.1 - 6.4	36 - 45	2 1)	7
23 - 28	40 - 50	4.0 - 5.0	28 - 35	2 1)	6
19 - 22	33 - 39	3.3 - 3.9	23 - 27	2 1)	5 1)
15 - 18	26 - 32	2.6 - 3.2	18 - 22	1	4
11 - 14	19 - 25	1.9 - 2.5	13 - 17	1	3
4 - 10	7 - 18	0.7 - 1.8	5 - 12	1	2
< 4	< 7	< 0.7	< 5	1 2)	1 2)

1) Зауытта орнатылған параметр.

2) Тұзды осы деңгейге қойып қолданбаңыз.

Қолмен реттеу

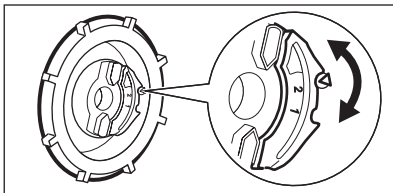

Су кермектігі дискісін 1-ші немесе 2-ші орынға бұраңыз.

Электрондық жолмен реттеу

1. Құрылғыны іске қосу үшін қосу/сөндіру түймешігін басыңыз.
2. Құрылғының параметрлерді орнату режимінде тұрғанына көз жеткізіңіз. "БАҒДАРЛАМАНЫ ОРНАТУ ЖӘНЕ БАСТАУ" тарауын қараңыз.
3. (B) және (C) функция түймешіктерін (A), (B) және (C) функция түймешіктерінің индикаторлары жыпылықтағанша басып ұстап тұрыңыз.

4. (A) функция түймешігін басыңыз.
 - (B) және (C) функция түймешіктерінің индикаторлары сөнеді.
 - (A) функция түймешігінің индикаторы жыпылықтауын жалғастырады.
 - Бейнебетте су жұмсартқыштың параметрі көрсетіледі. Мысалы: $5 \text{ L} = 5$ -ші деңгей.
5. Параметрді өзгерту үшін (A) функция түймешігін қайта-қайта басыңыз.
6. Құптау үшін құрылғыны сөндіріңіз.

ТҰЗ САУЫТЫН ТОЛТЫРУ

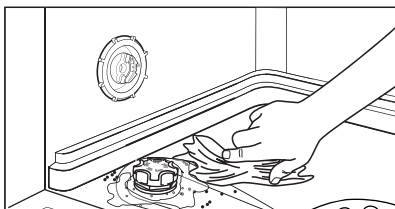
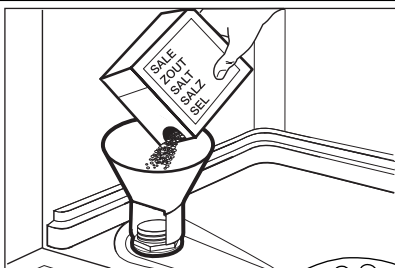

Сақтандыру туралы ескерту!

Ыдыс жуғыш машинаға арналған тұзды ғана қолданыңыз. Басқа өнімдер құрылғыға нұқсан келтіруі мүмкін.

Тұз сауытын толтырған кезде одан су және тұз ағуы мүмкін. Тот басу қауіпі бар. Бұндай жағдайға жол бермеу үшін тұз сауытын толтырғаннан кейін бағдарламаны бастаңыз.

1. Тұз сауытының қақпағын сағат тілінің бағытына қарсы бұрап ашыңыз.
2. Тұз сауытына 1 литр су құйыңыз (ең алғаш қолданғанда ғана).
3. Тұз сауытына ыдыс жуғыш машина тұзынан салыңыз.
4. Тұз сауытының ернеуіндегі тұзды тазалаңыз.
5. Тұз сауытының қақпағын сағат тілінің бағытымен бұрап жабыңыз.

ШАЙҒЫШ ЗАТ ҮЛЕСТІРГІШІН ТОЛТЫРУ

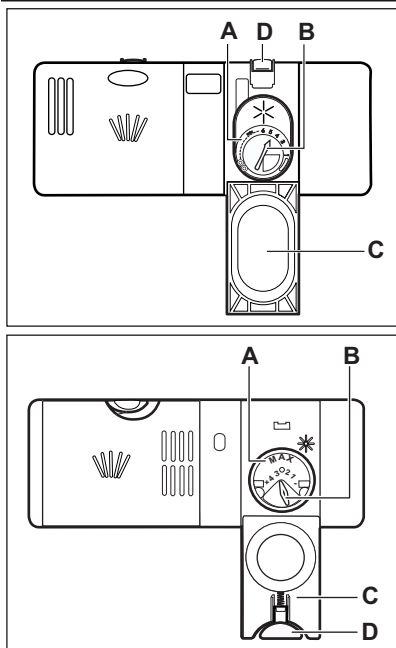
**Сақтандыру туралы ескерту!**

Ыдыс жуғышқа арналған шайғыш заттарды ғана пайдаланыңыз. Басқа өнімдер құрылғыға нұқсан келтіруі мүмкін.



Соңғы шаю циклі кезінде шайғыш зат ыдыстарға ешбір жолақ, дақ қалдырмай құрғатуға көмектеседі.

1. (D) босату түймешігін басып, қақпақты (C) ашыңыз.
2. Шайғыш зат үлестіргішін (A) толтырыңыз, 'max' деңгейінен асырмаңыз.
3. Төгіліп қалған шайғыш зат қатты көпіршімес үшін сіңіргіш шүберекпен тазалаңыз.
4. Қақпақшаны жабыңыз. Босату түймешігінің бекіту қалпына қойылғанына көз жеткізіңіз.



Үлестіру мөлшерін реттеу тетігін (B) 1 (ең аз мөлшер) және 4 немесе 6 (ең көп мөлшер) аралығына қоюға болады.

ӘРКҮНДІК ҚОЛДАНУ

1. Су құятын шүмекті ашыңыз.
2. Құрылғыны іске қосу үшін қосу/өшіру түймешігін басыңыз. Құрылғының параметрлерді орнату режимінде тұрғанына көз жеткізіңіз. "БАҒДАРЛАМАНЫ ОРНАТУ ЖӘНЕ БАСТАУ" тарауын қараңыз.
 - Түз индикаторы қосулы тұрса, түз сауытын толтырыңыз.
 - Шайғыш зат индикаторы қосулы тұрса, шайғыш зат үлестіргішін толтырыңыз.
3. Себеттерді толтырыңыз.
4. Жуғыш заттан қосыңыз.
5. Бағдарламаны кірдің түрі мен кірлеу деңгейіне қарай дұрыс таңдап, іске қосыңыз.

СЕБЕТТЕРДІ ТОЛТЫРУ



Себеттерді толтыру мысалдары көрсетілген парақшаны қараңыз.

- Құрылғыны ыдыс жуғыш машинада жууға болатын заттарды жуу үшін ғана қолданыңыз.
- Ағаш, мүйіз, алюминий, қалайы және мыстан жасалған заттарды құрылғыға салмаңыз.
- Құрылғыға су сіңіретін заттарды (жөке, ас үй шүберектері) салмаңыз.
- Заттарға жабысқан тағам қалдықтарын алыңыз.

- Заттарға күйіп жабысқан қалдықтарды жібітіңіз.
- Шұңғыл ыдыстардың (мысалы, кесе, стакан және кәстрөл) аузын төмен қаратып салыңыз.
- Ас құралдары мен ыдыс-аяқты араласып кетпейтін етіп салыңыз. Қасықтарды басқа ас құралдарымен араластырып салыңыз.
- Стакандарды бір-біріне тигізбей салыңыз.
- Кішкене заттарды ас құралдары себетіне салыңыз.
- Жеңіл заттарды үстіңгі себетке салыңыз. Заттарды жылжып кетпейтін етіп салыңыз.
- Бағдарламаны бастамай тұрып, бүріккіш түтіктердің еркін айнала алатынына көз жеткізіңіз.

ЖУҒЫШ ЗАТТЫ ҚОЛДАНУ



Жуғыш затты қажетті мөлшерден артық пайдаланбаңыз. Жуғыш заттың орамындағы нұсқауларды қараңыз.



Қысқа бағдарламаларды қолданғанда жуғыш таблеткалар әбден ерімеуі және ыдыста жуғыш заттың қалдықтары қалуы мүмкін. Жуғыш таблеткаларды ұзақ бағдарламаларды қолданған кезде пайдалануды ұсынамыз.

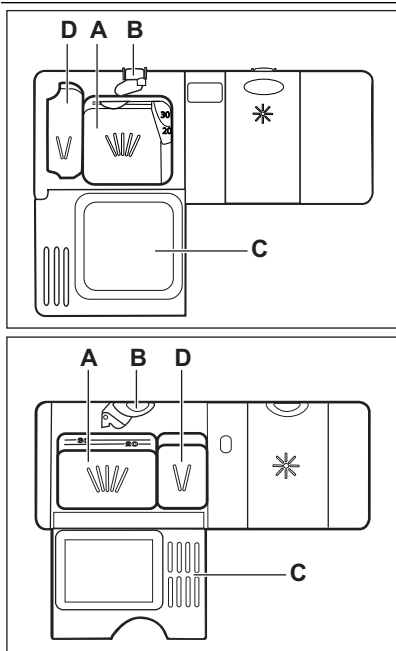

Сақтандыру туралы ескерту!

Ыдыс жуғыш машиналарға арналған жуу заттарды ғана пайдаланыңыз.

1. (B) босату түймешігін басып, қақпақты (C) ашыңыз.
2. Жуғыш затты (A) бөлігіне салыңыз.
3. Егер бағдарламаның алдын ала жуу циклі бар болса, (D) бөлігіне жуғыш заттан аздап салыңыз.
4. Жуғыш таблеткаларды қолдансаңыз, оларды жуғыш зат үлестіргішіне (A) салыңыз.
5. Қақпақшаны жабыңыз. Босату түймешігінің бекіту қалпына қойылғанына көз жеткізіңіз.

БАҒДАРЛАМАНЫ ОРНАТУ ЖӘНЕ БАСТАУ

Параметрлерді орнату режимі

Кей әрекеттерді орындау үшін құрылғы параметрлерді орнату режимінде тұруға тиіс. Құрылғы іске қосылғаннан кейін параметрлерді орнату режимінде тұрады:

- Барлық бағдарламалардың индикаторлары жанады.

Басқару панелінде басқа жағдай орын алса (B) және (C) түймешіктерін құрылғы параметрлерді орнату режиміне ауысқанша қатар басып ұстап тұрыңыз.

Кешіктіріп бастау функциясы жоқ бағдарламаны бастау

1. Су құятын шүмекті ашыңыз.
2. Бағдарламаны орнату үшін құрылғының есігін сәл ашып қойыңыз.
3. Құрылғыны іске қосу үшін қосу/сөндіру түймешігін басыңыз.
4. Құрылғының параметрлерді орнату режимінде тұрғанына көз жеткізіңіз.

5. Орнатқыңыз келген бағдарламаның түймешігін басыңыз.

- Бейнебетте бағдарламаның ұзақтығы жыпылықтайды.
- Тиісті бағдарламаның индикаторы жанады.
- Жуу индикаторы жанады.

6. Құрылғы есігін жабыңыз. Бағдарлама басталады.

- Бейнебетте 1 минутқа тең қадаммен азайып тұратын бағдарлама ұзақтығы көрсетіледі.
- Жуу индикаторы жанып тұрады.

Кешіктіріп бастау функциясы бар бағдарламаны бастау

1. Бағдарламаны орнатыңыз.
2. Кешіктіріп бастау түймешігін бейнебетте орнатқыңыз келген кешіктіріп бастау уақыты (1-19 сағат) көрсетілгенше қайта басыңыз.
 - Бейнебетте кешіктіріп бастау уақыты жыпылықтайды.
 - Кешіктіріп бастау индикаторы жанады.
3. Құрылғы есігін жабыңыз. Кері санақ басталады.

- Бейнебетте 1 сағатқа тең қадаммен азаятын кешіктіріп бастау уақытының кері санағы көрсетіледі.
- Жуу индикаторы сөнеді.
- Кері санақ аяқталған кезде, бағдарлама басталады.
 - Кешіктіру индикаторы сөнеді.
 - Жуу индикаторы жанады.
 - Бейнебетте бағдарламаның ұзақтығы көрсетіледі.



Бағдарламаны, параметрлер мен кешіктіріп бастау уақытын құрылғының есігі жабық тұрған кезде орнатуға да болады. Бұндай жағдайда құрылғы іске қосылғанша бір параметрді орнатқаннан кейін келесі параметрді орнатуға 3 секунд ғана уақыт беріледі.

Құрылғы жұмыс істеп тұрған кезде есікті ашу

Есікті ашсаңыз, құрылғы тоқтайды. Есікті жапқаннан кейін, құрылғы тоқтаған жерінен бастап жұмыс істейді.

Кері санақ жұмыс істеп тұрған кезде кешіктіріп бастау функциясын біржола тоқтату

(B) және **(C)** функция түймешіктерін барлық бағдарлама индикаторлары жанғанша қатар басып ұстап тұрыңыз.



Кешіктіріп бастау функциясын біржола тоқтатқан кезде құрылғы параметрлерді орнату режиміне ауысады. Бағдарламаны қайта орнату керек.

Бағдарламаны біржола тоқтату

(B) және **(C)** функция түймешіктерін барлық бағдарлама индикаторлары жанғанша қатар басып ұстап тұрыңыз.



Жаңа жуу бағдарламасын бастар алдында, жуғыш зат үлестіргіште жуғыш заттың бар екеніне көз жеткізіңіз.

Бағдарламаның соңы

Бағдарлама аяқталған кезде бейнебетте **0** көрсетіледі де, жуу индикаторы сөнеді.

1. Құрылғыны сөндіру үшін қосу/өшіру түймешігін басыңыз.

2. Судың шүмегін жабыңыз.



- Егер құрылғыны сөндірмесеңіз, бағдарлама аяқталғаннан кейін үш минут өткен соң:
 - Барлық индикаторлар сөнеді.
 - Бейнебетте бір көлденең қалып-күй жолағы көрсетіледі.

Бұл электр қуатын аз тұтынуға көмектеседі.

Түймешіктердің бірін (қосу/өшіру түймешігінен басқасын) басыңыз, бейнебет пен индикаторлар қайта қосылады.



- Ыдыс-аяқтарды құрылғыдан суығаннан кейін ғана алыңыз. Ыстық ыдыстар осал келеді.
- Алдымен астыңғы себеттегі, содан кейін үстіңгі себеттегі ыдысты алыңыз.
- Құрылғының қабырғалары мен есігіне су тұруы мүмкін. Тот баспайтын болат, ыдыс-аяққа қарағанда тез салқындайды.

КҮТУ МЕНЕН ТАЗАЛАУ



Назарыңызда болсын!

Құрылғыны жөндеу алдында электр желісінен ағытып, ашасын розеткадан суырыңыз.



Қоқыс тұрған сүзгілер мен бүріккіш түтіктер жуу нәтижесін төмендетеді. Уақытылы тексеріп, қажет болса тазалаңыз.

СҮЗГІЛЕРДІ ТАЗАЛАУ

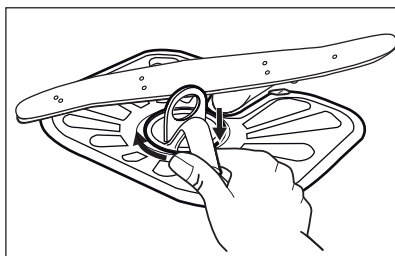
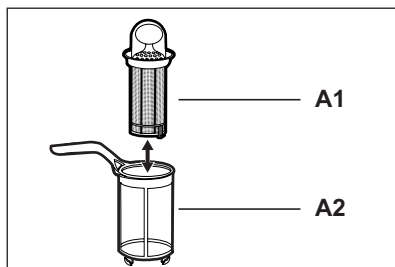
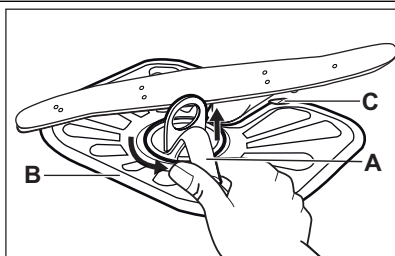

1. Сүзгіні (A) сағат тілінің бағытына қарсы бұрап алыңыз.
2. (A) сүзгісін бөлу үшін, (A1) және (A2) бөліктерін ажыратыңыз.
3. (B) сүзгісін алыңыз.
4. Сүзгілерді сумен жуыңыз.
5. (B) сүзгісін әдепкі орнына салыңыз. Сүзгінің екі бағыттағыштың (C) астына дұрыс кірігіп орналасқанына көз жеткізіңіз.
6. (A) сүзгісін құрастырып, (B) сүзгісіндегі орнына қойыңыз. Сырт етіп орнына түскенше сағат тілінің бағытымен бұраңыз.



Сүзгілер дұрыс салынбаса, жуу нәтижесі қанағаттанғысыз болуы және құрылғыға нұқсан келуі мүмкін.

БҮРІККІШ ТҮТІКТЕРДІ ТАЗАЛАУ

Бүріккіш түтіктерді ағытып алмаңыз. Бүріккіш түтіктердің тесіктері бітеліп қалса, қалдықтарды жіңішке шырпымен тазалаңыз.

СЫРТЫН ТАЗАЛАУ

Құрылғыны дымқыл, жұмсақ шүберекпен тазалаңыз. Тек бейтарап тазартқыш заттарды қолданыңыз. Жеміргіш заттарды, түрпілі жөкені немесе еріткіштерді пайдаланбаңыз.

АҚАУЛЫҚТЫ ТҮЗЕТУ

Құрылғы жұмысын бастамай жатыр немесе жұмыс жасап тұрған кезде тоқтап қалады. Алдымен ақаулықты түзету жолын іздеңіз (кестеге қараңыз). Болмаса, Қызмет көрсету орталығына хабарласыңыз.

Кей ақаулықтар орын алғанда, бейнебетте ескерту кодтары көрсетіледі:

- **,10** - Құрылғыға су құйылмай тұр.

- **,20** - Құрылғының суы төгілмей тұр.

- **,30** - Тасқынға қарсы құрал қосулы.



Назарыңызда болсын!

Тексеріп көру алдында құрылғыны тоқтан ажыратыңыз.

Ақаулық	Ықтимал себебі	Ықтимал шешімі
Бағдарлама басталмай тұр.	Қуат ашасы розеткаға сұғылмаған.	Ашаны розеткаға қосыңыз.
	Құрылғының есігі ашық тұр.	Құрылғы есігін жабыңыз.
	Сақтандырғыш блогындағы сақтандырғышқа нұқсан келген.	Сақтандырғышты ауыстырыңыз.
	Кешіктіріп бастау функциясы орнатылған.	Кешіктіріп бастау функциясын біржола тоқтатыңыз немесе кері санақ аяқталғанша күтіңіз.
Құрылғыға су құйылмай тұр.	Су құятын шүмек жабық.	Су құятын шүмекті ашыңыз.
	Судың қысымы тым төмен.	Жергілікті сумен жабдықтау мекемесіне хабарласыңыз.
	Су құйылатын шүмек бітелген немесе оған қақ тұрған.	Су құятын шүмекті тазалаңыз.
	Су құятын түтіктегі сүзгі бітеліп қалған.	Сүзгіні тазалаңыз.
	Су құятын түтік майысып немесе бастырылып қалған.	Түтіктің дұрыс орнатылғанына көз жеткізіңіз.
	Тасқынға қарсы құрал қосулы. Құрылғының ішіне су аққан.	Судың шүмегін жабыңыз да, қызмет көрсету орталығына хаарласыңыз.
Құрылғыдан су ақпайды.	Раковинаның түтікшесі бітеліп қалған.	Раковинаның түтікшесін тазалаңыз.
	Су төгетін түтік майысып немесе бастырылып қалған.	Түтіктің дұрыс орнатылғанына көз жеткізіңіз.

Тексеріп болғаннан кейін құрылғыны іске қосыңыз. Бағдарлама үзілген жерінен бастап жалғасады.

Ақаулық қайта орын алса, қызмет көрсету орталығына хабарласыңыз.

Бейнебетте басқа ақаулық кодтары көрсетілсе, қызмет көрсету орталығына хабарласыңыз.

ЖУУ МЕН ҚҰРҒАТУ НӘТИЖЕЛЕРІ ҚАНАФАТТАНАРЛЫҚТАЙ ЕМЕС

Ақаулық	Ықтимал себебі	Ықтимал шешімі
Ыдыс-аяқ таза емес.	Сүзгілер бітеліп қалған.	Сүзгілерді тазалаңыз.

Ақаулық	Ықтимал сәбәбі	Ықтимал шешімі
	Сүзгілер дұрыс құрастырылмаған және дұрыс орнатылмаған.	Сүзгілердің дұрыс құрастырылып, орнатылғанына көз жеткізіңіз.
	Бүріккіш түтіктер бітеліп қалған.	Тұрып қалған қоқыстарды жіңішке затпен алыңыз.
	Бағдарлама салынған ыдыстың түріне және ластану дәрежесіне сай емес.	Салынған ыдыс-аяқтың түріне және ластану дәрежесіне сай бағдарламаны таңдаңыз.
	Заттар себеттерге дұрыс салынбаған. Су барлық заттарды жуа алмады.	Себеттердегі заттардың дұрыс орналасқанына және барлық заттарға су оңай жететініне көз жеткізіңіз.
	Бүріккіш түтіктер еркін айнала алмайды.	Себеттердегі заттардың дұрыс орналасқанына және бүріккіш түтіктерге ешбір кедергі жасамайтынына көз жеткізіңіз.
	Жуғыш зат өте аз салынған.	Бағдарламаны бастамай тұрып жуғыш затты жеткілікті мөлшерде үлестіргішке салыңыз.
	Жуғыш зат үлестіргіште ешбір жуғыш зат жоқ.	Бағдарламаны бастамай тұрып үлестіргішке жуғыш заттан салыңыз.
Ыдыс-аяққа әк түйіршіктері тұрып қалған.	Тұз сауыты босап қалған.	Тұз сауытына ыдыс жуғыш машина тұзы салынғанына көз жеткізіңіз.
	Су жұмсартқыш дұрыс деңгейге қойылмаған.	Су жұмсартқыштың қойылған деңгейі тұратын жеріңіздегі судың кермектігіне сай келетініне көз жеткізіңіз.
	Тұз сауытының қақпағы бос тұр.	Қақпақты қатайтыңыз.
Стакандар мен ыдыстарға ақ жолақтар мен дақтар тұрған немесе олардың беті көкшіл тартқан.	Шайғыш зат тым көп мөлшерде қосылады.	Шайғыш заттың қосылатын мөлшерін азайтыңыз.
	Жуғыш зат өте көп мөлшерде салынған.	Бағдарламаны бастамай тұрып жуғыш затты жеткілікті мөлшерде үлестіргішке салыңыз.
Стакандар мен ыдыста кепкен су тамшысының ізі қалған.	Шайғыш зат аз мөлшерде қосылады.	Шайғыш заттың қосылатын мөлшерін көбейтіңіз.

Ақаулық	Ықтимал сәбәбі	Ықтимал шешімі
	Бұл жуғыш заттың сапасына байланысты болуы мүмкін.	Басқа фирманың жуғыш затын қолданып көріңіз.
Ыдыс-аяқ кеппеген.	Бағдарламада кептіру циклы болған жоқ.	Кептіру циклы бар бағдарлама орнатыңыз.
Ыдыс-аяқ кеппеген және түсі ашылмаған.	Шайғыш зат үлестіргіші босап қалған.	Шайғыш зат үлестіргіште шайғыш заттың болуын қамтамасыз етіңіз.
	Бұл шайғыш заттың сапасына байланысты болуы мүмкін.	Басқа фирманың шайғыш затын қолданып көріңіз.
	Бұл аралас жуғыш таблеткалардың сапасына байланысты болуы мүмкін.	<ul style="list-style-type: none"> Басқа фирманың аралас жуғыш таблеткасын қолданып көріңіз. Шайғыш зат үлестіргішін іске қосып, шайғыш затты аралас жуғыш таблеткамен бірге қолданыңыз.

Multitab функциясы қосулы тұрғанда шайғыш зат үлестіргішін іске қосу

1. Құрылғыны іске қосу үшін қосу/сөндіру түймешігін басыңыз.
2. Құрылғының параметрлерді орнату режимінде тұрғанына көз жеткізіңіз. "БАҒДАРЛАМАНЫ ОРНАТУ ЖӘНЕ БАСТАУ" тарауын қараңыз.
3. **(B)** және **(C)** функция түймешіктерін **(A)**, **(B)** және **(C)** функция түймешіктерінің индикаторлары жыпылықтағанша басып ұстап тұрыңыз.
4. **(B)** функция түймешігін басыңыз.
 - **(A)** және **(C)** функция түймешіктерінің индикаторлары сөнеді.
 - **(B)** функция түймешігінің индикаторы жыпылықтауын жалғастырады.
 - Бейнебетте шайғыш зат параметрі көрсетіледі.

<i>Od</i>	Өшіру
<i>Id</i>	Қосу

5. Параметрді өзгерту үшін **(B)** функция түймешігін басыңыз.
6. Құптау үшін құрылғыны сөндіріңіз.
7. Шайғыш заттың қосылатын мөлшерін реттеңіз.
8. Шайғыш зат үлестіргішін толтырыңыз.

ОРНАТУ



Назарыңызда болсын!
"ҚАУІПСІЗДІК ТУРАЛЫ АҚПАРАТ"
тарауын қараңыз.

АС ҮЙ ҚАПТАМАСЫНЫҢ АСТЫНА ОРНАТУ

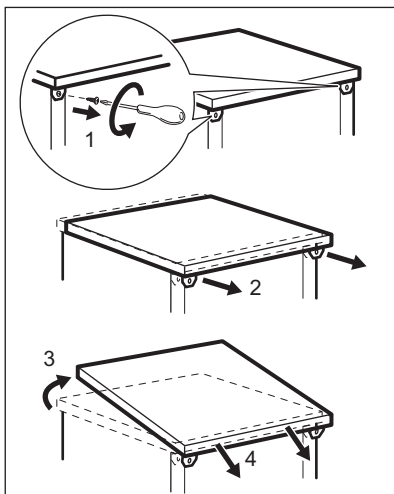
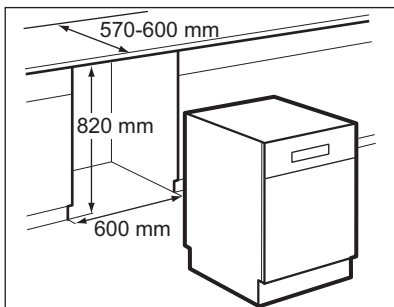

1. Құрылғы орнатылатын қаптаманың ішкі өлшемі, суреттегі өлшемдерге сай екендігіне көз жеткізіңіз.
2. Құрылғыны су ағатын шүмек пен ақаба құбырға жақын орналастырыңыз.
3. Құрылғының жұмыс алаңын алыңыз.
4. Құрылғының деңгейін реттемелі тіректерді босатып немесе қатайтып реттеп орнатыңыз. Құрылғының деңгейі дұрыс реттелсе, есік дұрыс, әрі нығыз жабылады.
5. Құрылғыны ас үй қаптамасының астына орнатыңыз.

СУ ТӨГЕТІН ЖҮЙЕГЕ ҚОСУ

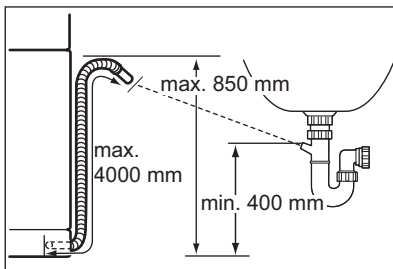
**Су төгетін түтікті:**

- Раковинаға жалғаңыз. Су төгетін түтікті ас үй қаптамасының астына жалғаңыз. Бұл раковинадан ағатын лас судың құрылғыға қайта құйылуына жол бермейді.
- Желдеткіш саңылауы бар тік құбыр. Ішкі диаметрі кем дегенде 40 мм болуға тиіс.

Құрылғының суы төгіліп тұрғанда раковинаның тығынын алыңыз. Бұл судың құрылғыға қайта құйылуына жол бермейді. Су төгетін түтікті ұзарту үшін қолданылатын түтік 2 м-ден қысқа болуға тиіс және диаметрі су төгетін түтіктің диаметрімен бірдей болуға тиіс.

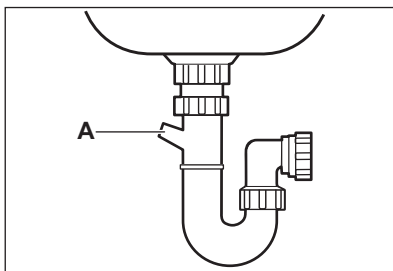

Су төгетін түтікті раковина астындағы қалқаншалы түтікке қоссаңыз, пластик (А) қалқанды алыңыз. Қалқан толық алынбаса, түтікше бітеліп қалуы және су дұрыс ақпауы мүмкін.

Бұл құрылғы лас судың құрылғыға қайта құйылуына жол бермейтін "қайтармайтын" клапанмен жабдықталған. Раковина түтікшесінде қайтармайтын клапан бар болса оны, құрылғы суының дұрыс ағуын қамтамасыз ету үшін алып қойыңыз.

ТЕХНИКАЛЫҚ АҚПАРАТ

Өлшемдері	Ені / Биіктігі / Тереңдігі (мм)	600 / 850 / 610
Электртоғына қосу	Техникалық ақпарат тақтайшасына қараңыз.	
	Кернеу	220-240 В
	Жиілік	50 Гц
Сумен жабдықтау қысымы	Ең аз / ең көп (бар / мПа)	(0.5 / 0.05) / (8 / 0.8)
Сумен жабдықтау ¹⁾	Суық су немесе ыстық су ²⁾	макс. 60 °С
Сыйымдылығы	Орналастыру параметрлері	12
Қуат тұтынуы	Қосылған қалпы қалдыру режимінде	1.90 Вт
	Сөндірулі режимде	0.10 Вт

¹⁾ Су құятын түтікті 3/4" бұрамасы бар су шүмегіне жалғаңыз.

²⁾ Егер ыстық су басқа қуат көздерінен (мысалы, күн батареясы, желдің қуаты) алынса, тұтыну қуатын азайту үшін ыстық суды қолданыңыз.

СОДЕРЖАНИЕ

- 24 СВЕДЕНИЯ ПО ТЕХНИКЕ БЕЗОПАСНОСТИ
- 26 ОПИСАНИЕ ИЗДЕЛИЯ
- 27 ПАНЕЛЬ УПРАВЛЕНИЯ
- 28 ПРОГРАММЫ
- 30 РЕЖИМЫ
- 31 ПЕРЕД ПЕРВЫМ ИСПОЛЬЗОВАНИЕМ
- 34 ЕЖЕДНЕВНОЕ ИСПОЛЬЗОВАНИЕ
- 37 УХОД И ОЧИСТКА
- 38 ПОИСК И УСТРАНЕНИЕ НЕИСПРАВНОСТЕЙ
- 41 УСТАНОВКА
- 42 ТЕХНИЧЕСКИЕ ДАННЫЕ

ОХРАНА ОКРУЖАЮЩЕЙ СРЕДЫ

Материалы с символом ♻️ следует сдавать на переработку. Положите упаковку в соответствующие контейнеры для сбора вторичного сырья.



Принимая участие в переработке старого электробытового оборудования, Вы помогаете защитить окружающую среду и здоровье человека. Не выбрасывайте вместе с бытовыми отходами бытовую технику, помеченную символом . Доставьте изделие на местное предприятие по переработке вторичного сырья или обратитесь в свое муниципальное управление.

НА НАШЕМ ВЕБ-САЙТЕ МОЖНО НАЙТИ:

- Продукцию
- Брошюры
- Руководства пользователя
- Мастер устранения неполадок
- Информацию о техническом обслуживании

www.aeg.com

УСЛОВНЫЕ ЗНАКИ

-  Внимание – Важные сведения по технике безопасности.
-  Общая информация и рекомендации
-  Информация по защите окружающей среды

Право на изменения сохраняется.

ДЛЯ ОПТИМАЛЬНЫХ РЕЗУЛЬТАТОВ

Благодарим Вас за выбор данного продукта AEG. Этот продукт будет безупречно служить Вам долгие годы – ведь мы создали его с помощью инновационных технологий, которые облегчат Вашу жизнь и создадут качества, которые Вы не найдете в привычных приборах. Потратьте немного времени на чтение, чтобы получить максимальную пользу от своей покупки.

АКСЕССУАРЫ И РАСХОДНЫЕ МАТЕРИАЛЫ

В интернет-магазине AEG Вы сможете найти все необходимое для того, чтобы все ваши приборы AEG сверкали чистотой и радовали Вас безотказной работой. Помимо этого, здесь Вы найдете широкий выбор аксессуаров, разработанных и изготовленных по самым высоким стандартам, какие только можно представить – от профессиональной кухонной посуды до лотков для хранения ножей, от держателей бутылок до мешков для деликатного белья...



Посетите Интернет-магазин по адресу
www.aeg.com/shop

ПОДДЕРЖКА ПОТРЕБИТЕЛЕЙ И СЕРВИСНОЕ ОБСЛУЖИВАНИЕ

Мы рекомендуем использовать оригинальные запчасти.

При обращении в сервис-центр следует иметь под рукой следующую информацию.
Данная информация находится на табличке с техническими данными.

Модель _____

PNC (код изделия) _____

Серийный номер _____



СВЕДЕНИЯ ПО ТЕХНИКЕ БЕЗОПАСНОСТИ

Перед установкой и эксплуатацией прибора внимательно ознакомьтесь с приложенным руководством. Производитель не несет ответственность за травмы/повреждения, полученные/вызванные неправильной установкой и эксплуатацией. Обязательно храните данное руководство вместе с прибором для использования в будущем.

БЕЗОПАСНОСТЬ ДЕТЕЙ И ЛИЦ С ОГРАНИЧЕННЫМИ ВОЗМОЖНОСТЯМИ



ВНИМАНИЕ!

Существует риск удушья, получения травм или стойких нарушений нетрудоспособности.

- Не допускайте лиц, включая детей, с ограниченной чувствительностью, умственными способностями или не обладающих необходимыми знаниями, к эксплуатации прибора. Они должны находиться под присмотром или получить инструкции от лица, ответственного за их безопасность. Не позволяйте детям играть с прибором.
- Храните все упаковочные материалы вне досягаемости детей.
- Храните все средства для стирки вне досягаемости детей.
- Не подпускайте детей и домашних животных к прибору, когда его дверца открыта.

УСТАНОВКА

- Удалите всю упаковку.
- Не устанавливайте и не подключайте прибор, если он имеет повреждения.
- Не устанавливайте и не эксплуатируйте прибор в помещениях с температурой ниже 0°C.
- Следуйте приложенным к прибору инструкциям по его установке.

Подключение к водопроводу

- Следите за тем, чтобы не повредить шланги для воды.
- Перед подключением прибора к новым или давно не использовавшимся трубам дайте воде стечь, пока она не станет чистой.

- Перед первым использованием прибора убедитесь в отсутствии протечек.
- Наливной шланг оснащен предохранительным клапаном и оболочкой с внутренним сетевым кабелем.

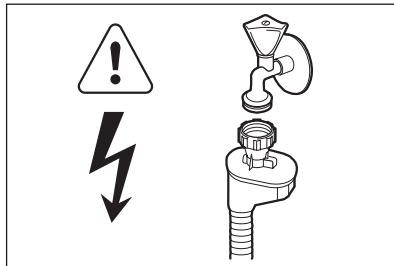

ВНИМАНИЕ!

Опасное напряжение.

- Если наливной шланг поврежден, немедленно выньте вилку сетевого шнура из розетки. Обратитесь в сервисный центр для замены наливного шланга.

Подключение к электросети



ВНИМАНИЕ!

Существует риск пожара и поражения электрическим током.

- Прибор должен быть заземлен.
- Убедитесь, что параметры электропитания, указанные на табличке с техническими характеристиками, соответствуют параметрам электросети. В противном случае вызовите электрика.
- Включайте прибор только в установленную надлежащим образом электророзетку с защитным контактом.
- Не пользуйтесь тройниками и удлинителями.
- Следите за тем, чтобы не повредить вилку и сетевой кабель. Для замены сетевого кабеля обратитесь в сервисный центр или к электрику.
- Вставляйте вилку сетевого кабеля в розетку только во конце установки прибора. Убедитесь, что после установки имеется доступ к вилке.
- Для отключения прибора от электросети не тяните за сетевой кабель. Всегда беритесь за вилку.

ИСПОЛЬЗОВАНИЕ

- Прибор предназначен для бытового и аналогичного применения, например:
 - В помещениях, служащих кухнями для обслуживающего персонала в магазинах, офисах и на других рабочих местах.
 - В сельских жилых домах.
 - Для использования клиентами отелей, мотелей и других мест проживания
 - В мини-гостиницах типа «ночлег и завтрак».



ВНИМАНИЕ!

Существует опасность травмы.

- Не изменяйте параметры данного прибора.
- Размещайте ножи и столовые приборы с заостренными концами в корзину для столовых приборов либо острыми концами вниз, либо укладывайте их горизонтально.
- Не оставляйте прибор с открытой дверцей без присмотра во избежание падения на открытую дверцу.
- Не садитесь и не вставайте на открытую дверцу.
- Моющие средства для посудомоечных машин представляют опасность. Следуйте правилам по безопасному обращению, приведенным на упаковке моющего средства.
- Не пейте воду и не играйте с водой из прибора.
- Не извлекайте посуду из прибора до завершения программы. На посуде может остаться моющее средство.



ВНИМАНИЕ!

Существует риск поражения электрическим током, пожара или ожогов.

- Не кладите на прибор, рядом с ним или внутрь него легковоспламеняющиеся материалы или изделия, пропитанные легковоспламеняющимися веществами.
- Не используйте для очистки прибора подаваемую под давлением воду или пар.
- Если открыть дверцу прибора во время выполнения программы, из него может вырваться горячий пар.

- Отключите прибор от электросети.
- Отрежьте и утилизируйте сетевой кабель.
- Удалите защелку дверцы, чтобы предотвратить риск ее запираания при попадании внутрь прибора детей и домашних животных.

УТИЛИЗАЦИЯ



ВНИМАНИЕ!

Существует опасность травмы или удушья.

ОПИСАНИЕ ИЗДЕЛИЯ

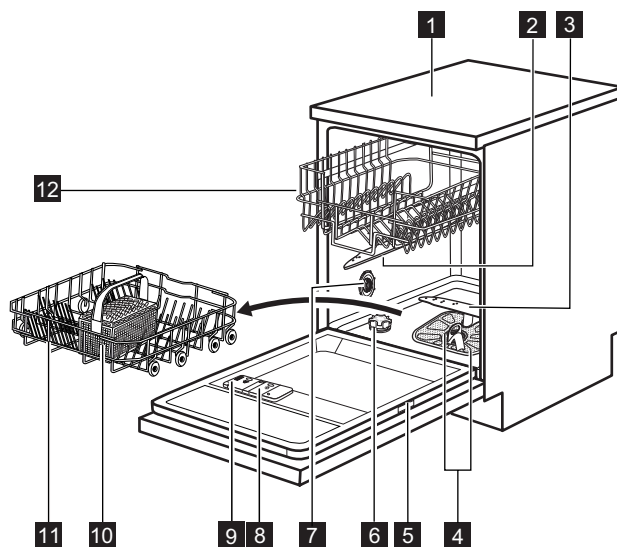

- 1** Верхняя панель
- 2** Верхний разбрызгиватель
- 3** Нижний разбрызгиватель
- 4** Фильтры
- 5** Табличка с техническими данными
- 6** Емкость для соли
- 7** Переключатель жесткости воды
- 8** Дозатор ополаскивателя
- 9** Дозатор моющего средства
- 10** Корзина для столовых приборов
- 11** Нижняя корзина
- 12** Верхняя корзина

ПАНЕЛЬ УПРАВЛЕНИЯ

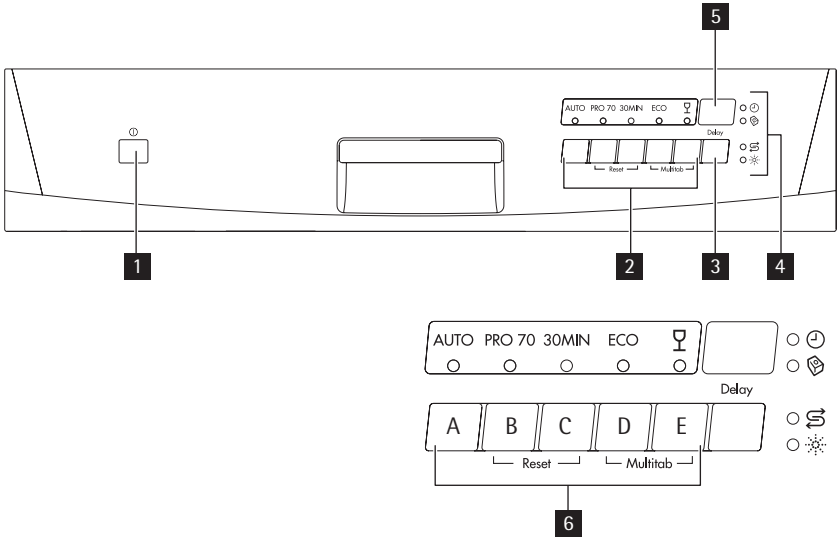

- | | |
|---------------------------------|-------------------------|
| 1 Кнопка «Вкл/Выкл» | 4 Индикаторы |
| 2 Кнопки выбора программ | 5 Дисплей |
| 3 Кнопка отсрочки пуска | 6 Кнопки режимов |

Индикаторы	Описание
	Индикатор мойки.
	Индикатор функции Multitab.
	Индикатор отсутствия соли. Во время работы программы данный индикатор не горит.
	Индикатор отсутствия ополаскивателя. Во время работы программы данный индикатор не горит.

ПРОГРАММЫ

Программа ¹⁾	Степень загрязнения Тип загрузки	Этапы программы	Продолжительность (мин)	Энергопотребление (кВт·ч)	Вода (л)
AUTO ²⁾	Все Посуда, столовые приборы, кастрюли и сковороды	Предварительная мойка Мойка, 45°C или 70°C Ополаскивание Сушка	90-140	1.1-1.8	12-23
PRO 70 ³⁾	Сильное загрязнение Посуда, столовые приборы, кастрюли и сковороды	Предварительная мойка Мойка, 70°C Ополаскивание Сушка	140-150	1.5-1.7	16-18
30MIN ⁴⁾	Свежее загрязнение Посуда и столовые приборы	Мойка, 65°C Ополаскивание	30	0.9	9
ECO ⁵⁾	Обычное загрязнение Посуда и столовые приборы	Предварительная мойка Мойка, 50°C Ополаскивание Сушка	155-167	0.99-1.04	13-14
	Обычная или небольшая загрязненность Тонкий фаянс и стекло	Мойка, 45°C Ополаскивание Сушка	60-70	0.8-0.9	14-15

1) Указанные показатели потребления и продолжительность выполнения программы могут изменяться в зависимости от давления и температуры воды, напряжения в сети, выбранных режимов и количества посуды.

2) Прибор самостоятельно определяет степень загрязнения и количество посуды в корзинах. Он автоматически регулирует температуру и количество воды, энергопотребление и продолжительность программы.

3) Данная программа имеет фазу резкого повышения температуры для достижения повышенной гигиеничности. В ходе этапа ополаскивания температура достигает 70°C на время от 10 до 14 минут.

4) Данная программа позволяет вымыть посуду со свежими загрязнениями. Программа обеспечивает хорошие результаты за короткое время.

5) Это стандартная программа для тестирующих организаций. Данная программа обеспечивает наиболее практичное потребление воды и энергии при мойке посуды и столовых приборов обычного уровня загрязнения.

Информация для тестирующих организаций

Для запроса всей информации, необходимой для тестирования производительности, обращайтесь по электронной почте:

info.test@dishwasher-production.com

Запишите номер изделия (PNC), который находится на табличке с техническими данными.

РЕЖИМЫ

ФУНКЦИЯ MULTITAB

Включайте данную функцию только в случае использования комбинированного таблетированного моющего средства.

Данная функция прекращает подачу ополаскивателя и соли. Соответствующие индикаторы гаснут.

Продолжительность работы программы может увеличиваться.

Включение функции Multitab



Включать или выключать функцию Multitab следует перед запуском программы. Данную функцию невозможно включить или выключить во время выполнения программы.

1. Включите прибор нажатием на кнопку «Вкл/Выкл».
2. Убедитесь, что прибор находится в режиме настройки. См. «НАСТРОЙКА И ЗАПУСК ПРОГРАММЫ».
3. Одновременно нажмите и удерживайте в нажатом положении кнопки режима (D) и (E), пока не загорится индикатор функции Multitab.



Функция остается включенной до ее принудительного выключения. Одновременно нажмите и удерживайте в нажатом положении кнопки режима (D) и (E), пока не погаснет индикатор функции Multitab.

В случае перехода с комбинированного таблетированного моющего средства на раздельное использование моющего средства, ополаскивателя и посудомоечной соли проделайте следующее:

1. Выключите функцию Multitab.
2. Установите уровень жесткости воды на максимальное значение.
3. Убедитесь, что емкость для соли и дозатор ополаскивателя заполнены.
4. Не загружая в прибор моющее средство и посуду, запустите самую короткую программу, включающую этап ополаскивания.
5. Настройте смягчитель воды в соответствии с уровнем жесткости воды в Вашем регионе.
6. Задайте дозировку ополаскивателя.

ПЕРЕД ПЕРВЫМ ИСПОЛЬЗОВАНИЕМ

1. Убедитесь, что установленные настройки смягчителя для воды соответствуют уровню жесткости воды в Вашем регионе. В противном случае настройте смягчитель для воды. Обратитесь в местную службу водоснабжения, чтобы узнать уровень жесткости воды в вашей местности.
2. Заправьте емкость для соли.
3. Заправьте дозатор ополаскивателя.
4. Откройте водопроводный кран.
5. В приборе могут быть посторонние вещества, оставшиеся после его производства. Для их удаления следует запустить программу мойки. Не используйте моющее средство и не загружайте корзины.



В случае использования комбинированного таблетированного моющего средства включите функцию Multitab. Такие таблетки содержат моющее средство, ополаскиватель и другие добавки. Убедитесь, что таблетированное средство подходит для жесткости воды Вашего региона. Воспользуйтесь инструкциями на упаковке продуктов.

НАСТРОЙКА УСТРОЙСТВА ДЛЯ СМЯГЧЕНИЯ ВОДЫ

Жесткая вода имеет высокое содержание минералов, которые могут привести к повреждению прибора и неудовлетворительным результатам мойки. Смягчитель для воды нейтрализует действие этих минералов.

Посудомоечная соль обеспечивает чистоту и хорошее состояние смягчителя для воды. Для правильного выбора уровня смягчителя для воды воспользуйтесь таблицей. Это гарантия того, что смягчитель для воды будет использовать верное соотношение посудомоечной соли и воды.



Смягчитель для воды необходимо настроить вручную и электронным способом.

Жесткость воды			Настройка смягчителя для воды		
Градусы по немецкому стандарту (°dH)	Градусы по французскому стандарту (°fH)	ммоль/л	Градусы Кларка	Вручную	Электронным способом
51 - 70	91 - 125	9.1 - 12.5	64 - 88	2 1)	10
43 - 50	76 - 90	7.6 - 9.0	53 - 63	2 1)	9
37 - 42	65 - 75	6.5 - 7.5	46 - 52	2 1)	8
29 - 36	51 - 64	5.1 - 6.4	36 - 45	2 1)	7
23 - 28	40 - 50	4.0 - 5.0	28 - 35	2 1)	6
19 - 22	33 - 39	3.3 - 3.9	23 - 27	2 1)	5 1)
15 - 18	26 - 32	2.6 - 3.2	18 - 22	1	4
11 - 14	19 - 25	1.9 - 2.5	13 - 17	1	3
4 - 10	7 - 18	0.7 - 1.8	5 - 12	1	2
< 4	< 7	< 0.7	< 5	1 2)	1 2)

1) Заводская установка.

2) Не используйте соль при таком уровне.

Настройка вручную

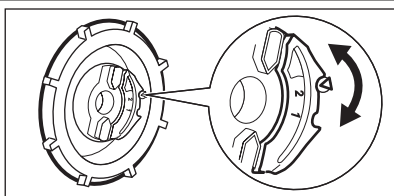

Переведите переключатель жесткости воды в положение 1 или 2.

Электронная настройка

1. Включите прибор нажатием на кнопку «Вкл/Выкл».
 2. Убедитесь, что прибор находится в режиме настройки. См. «НАСТРОЙКА И ЗАПУСК ПРОГРАММЫ».
 3. Одновременно нажмите и удерживайте кнопки режимов (B) и (C), пока не начнут мигать индикаторы над кнопками режимов (A), (B) и (C).
 4. Нажмите на кнопку режимов (A).
 5. Для изменения установки нажмите на кнопку режимов (A) нужное количество раз.
 6. Выключите прибор, чтобы подтвердить изменение.
- Индикаторы над кнопками режимов (B) и (C) погаснут.
 - Индикатор над кнопкой режимов (A) продолжит мигать.
 - На дисплее отобразится настройка уровня жесткости воды. Пример: **5 L** = уровень 5.

ЗАПОЛНЕНИЕ ЕМКОСТИ ДЛЯ СОЛИ

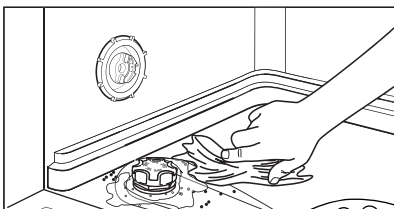
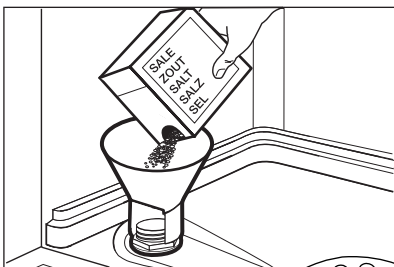

ПРЕДУПРЕЖДЕНИЕ!

Используйте только соль для посудомоечных машин. Другие продукты могут привести к повреждению прибора. При заполнении емкости для соли из него может вылиться вода с солью. Существует опасность коррозии. Для того, чтобы ее предотвратить, после заполнения емкости для соли запустите любую программу.

1. Поверните крышку против часовой стрелки и откройте емкость для соли.
2. Налейте в емкость для соли 1 л воды (только перед первым использованием).
3. Насыпьте посудомоечную соль в емкость для соли.
4. Уберите соль вокруг отверстия емкости для соли.
5. Чтобы закрыть емкость для соли, поверните крышку по часовой стрелке.

ЗАПОЛНЕНИЕ ДОЗАТОРА ОПОЛАСКИВАТЕЛЯ

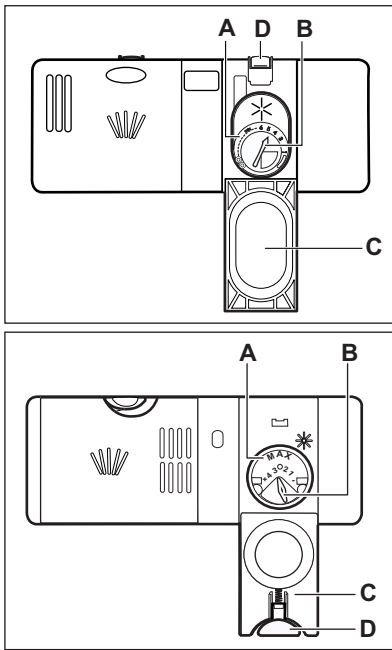

ПРЕДУПРЕЖДЕНИЕ!

Используйте только ополаскиватель для посудомоечных машин. Другие продукты могут привести к повреждению прибора.



Во время этапа сушки ополаскиватель помогает высушить посуду без потеков и пятен.

1. Нажмите на кнопку снятия блокировки (D), чтобы открыть крышку (C).
2. Наполните дозатор ополаскивателя (A), не превышая отметку «Макс».
3. Во избежание избыточного пенообразования удалите пролившийся ополаскиватель тканью, хорошо впитывающей жидкость.
4. Закройте крышку. Убедитесь, что кнопка блокировки защелкнулась.



Селектор количества выдаваемого ополаскивателя (B) позволяет выбрать от 1 (минимальное количество) до 4 или 6 (максимальное количество).

ЕЖЕДНЕВНОЕ ИСПОЛЬЗОВАНИЕ

1. Откройте водопроводный кран.
2. Включите прибор нажатием на кнопку «Вкл/Выкл». Убедитесь, что прибор находится в режиме настройки. См. «НАСТРОЙКА И ЗАПУСК ПРОГРАММЫ».
 - Если горит индикатор отсутствия соли, наполните емкость для соли.
 - Если горит индикатор отсутствия ополаскивателя, заправьте дозатор ополаскивателя.
3. Загрузите корзины.
4. Добавьте моющее средство.
5. Выберите подходящую программу мойки в соответствии с типом загрузки и степенью ее загрязненности.

ЗАГРУЗКА КОРЗИН



Примеры загрузки корзин Вы найдете в прилагаемой брошюре.

- Используйте прибор только для мытья принадлежностей, пригодных для мытья в посудомоечных машинах.
- Не загружайте в прибор изделия из дерева, кости, алюминия, олова и меди.
- Не помещайте в прибор предметы, которые могут впитывать воду (губки, бытовые ткани).
- Удалите остатки пищи с посуды.
- Размягчите пригоревшие остатки пищи на посуде.

- Загружайте полые предметы (чашки, стаканы и сковороды) отверстием вниз.
- Убедитесь, что столовые приборы и тарелки не слиплись. Размещайте ложки вперемежку с другими столовыми приборами.
- Проверьте, чтобы стаканы не соприкасались друг с другом.
- Загружайте мелкие предметы в корзину для столовых приборов.
- Легкие предметы укладывайте в верхнюю корзину. Убедитесь, что посуда не двигается.
- Прежде чем запускать программу, убедитесь, что разбрызгиватели могут свободно вращаться.

ИСПОЛЬЗОВАНИЕ МОЮЩЕГО СРЕДСТВА



Не превышайте указанную дозировку моющего средства. См. инструкции на упаковке моющего средства.



Таблетированные моющие средства не успевают полностью раствориться при использовании коротких программ мойки. В результате на посуде могут остаться остатки моющего средства.

Мы рекомендуем использовать таблетированные моющие средства с длинными программами.

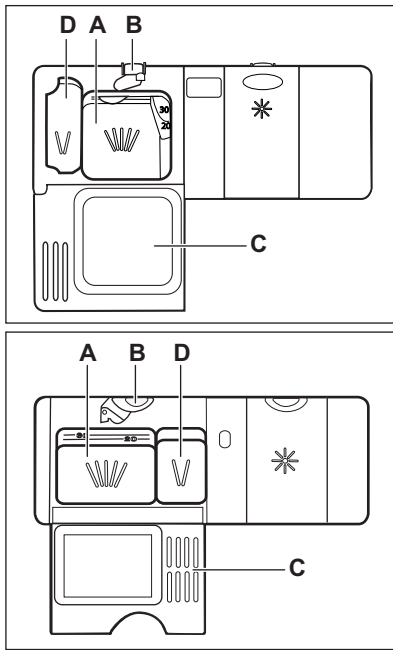

ПРЕДУПРЕЖДЕНИЕ!

Используйте только те моющие средства, которые специально предназначены для посудомоечных машин.

1. Нажмите на кнопку снятия блокировки (B), чтобы открыть крышку (C).
2. Заполните дозатор (A) моющим средством.
3. Если в программе мойки предусмотрен этап предварительной мойки, добавьте немного моющего средства в отделение дозатора для предварительной мойки (D).
4. При использовании таблетированного моющего средства положите таблетку в дозатор моющего средства (A).
5. Закройте крышку. Убедитесь, что кнопка блокировки защелкнулась.

НАСТРОЙКА И ЗАПУСК ПРОГРАММЫ

Режим настройки

Для выполнения ряда операций прибор должен находиться в режиме настройки. Прибор находится в режиме настройки, если после включения:

- Горят все индикаторы программ. Если индикация на панели управления отличается, одновременно нажмите и удерживайте кнопки режимов (B) и (C), пока прибор не перейдет в режим настройки.

Запуск программы без отсрочки пуска

1. Откройте водопроводный кран.
2. Для выбора программы держите дверцу прибора приоткрытой.
3. Включите прибор нажатием на кнопку «Вкл/Выкл».
4. Убедитесь, что прибор находится в режиме настройки.
5. Нажмите на кнопку, соответствующую программе, которую требуется задать.

- Замигает индикатор продолжительности программы.
 - При этом загорится индикатор соответствующей программы.
 - Загорится индикатор мойки.
6. Закройте дверцу прибора. Начнется выполнение программы.
 - Отображаемая на дисплее продолжительность программы будет уменьшаться с шагом в 1 минуту.
 - Индикатор мойки продолжит гореть.

Запуск программы с использованием отсрочки пуска

1. Задайте программу.
2. Многократным нажатием на кнопку отсрочки пуска добейтесь появления на дисплее нужного времени задержки (от 1 до 19 часов).
 - На дисплее замигает время задержки.
 - Загорится индикатор отсрочки пуска.
3. Закройте дверцу прибора. Начнется обратный отсчет.
 - На дисплее будет отображаться обратный отсчет времени отсрочки пуска с интервалом в 1 час.

- Индикатор мойки погаснет.
- После завершения обратного отсчета произойдет запуск программы.
 - Индикатор задержки пуска погас.
 - Загорится индикатор мойки.
 - На дисплее отображается продолжительность программы.



Задать программу, режимы и отсрочку пуска можно и при закрытой дверце прибора. При этом у Вас будет только 3 секунды после каждого выбора настройки до того, как прибор приступит к работе.

Открытие дверцы во время работы прибора

Открытие дверцы приводит к остановке работы прибора. При закрывании дверцы работа продолжается с момента, на котором она была прервана.

Отмена задержки пуска во время обратного отсчета

Одновременно нажмите и удерживайте нажатыми кнопки режимов **(B)** и **(C)**, пока не загорятся все индикаторы программ.



После отмены задержки пуска прибор снова перейдет в режим настройки. В этом случае необходимо снова задать программу.

Отмена программы

Одновременно нажмите и удерживайте нажатыми кнопки режимов **(B)** и **(C)**, пока не загорятся все индикаторы программ.



Убедитесь в наличии моющего средства в дозаторе моющего средства перед запуском новой программы.

По окончании программы

При окончании программы мойки на дисплее отображается **0**, а индикатор этапов гаснут.

1. Выключите прибор нажатием на кнопку «Вкл/Выкл».
2. Закройте водопроводный вентиль.



- Если прибор не был выключен через три минуты после окончания программы:

- Все индикаторы гаснут.
- На дисплее отображается одна горизонтальная полоска состояния.

Таким образом снижается энергопотребление.

Нажмите на одну из кнопок (но только не кнопку «Вкл/Выкл»); дисплей и индикаторы включатся снова.



- Прежде чем доставать посуду из прибора, дайте ей остыть. Горячую посуду легко повредить.
- Вначале вынимайте посуду из нижней корзины, а затем из верхней.
- На боковых стенках и на дверце прибора может быть вода. Нержавеющая сталь охлаждается быстрее, чем посуда.

УХОД И ОЧИСТКА



ВНИМАНИЕ!

Перед выполнением операций по очистке и уходу выключите прибор и извлеките вилку сетевого шнура из розетки.



Грязные фильтры засоренность разбрызгивателей приводит к ухудшению качества мойки. Периодически проверяйте состояние фильтров и, при необходимости, проводите их очистку.

ЧИСТКА ФИЛЬТРОВ

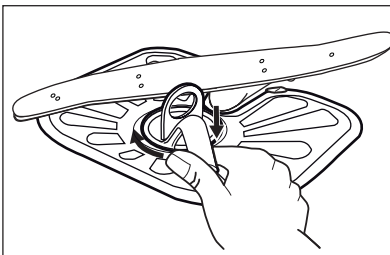
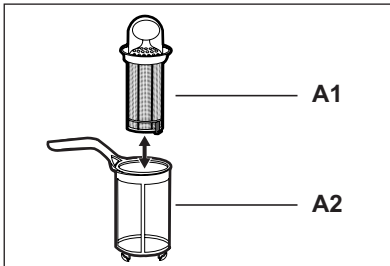
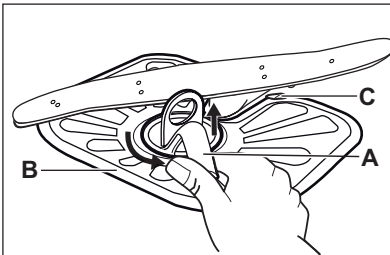

1. Поверните фильтр (A) против часовой стрелки и извлеките его.
2. Для разборки фильтра (A) потянув, разделите (A1) и (A2).
3. Извлеките фильтр (B).
4. Промойте фильтры водой.
5. Установите фильтр (B) в исходное положение. Убедитесь, что он правильно вставлен в две направляющие (C).
6. Соберите фильтр (A) и установите его на его место в фильтр (B). Поверните по часовой стрелке до щелчка.



Неверная установка фильтров может привести к неудовлетворительным результатам мойки и повреждению прибора.

ЧИСТКА РАЗБРЫЗГИВАТЕЛЕЙ

Не снимайте разбрызгиватели. Если отверстия разбрызгивателей засорились, удалите частицы грязи с помощью предмета с тонким кончиком (зубочисткой).

ОЧИСТКА НАРУЖНЫХ ПОВЕРХНОСТЕЙ

Протрите прибор мягкой влажной тряпкой.

Используйте только нейтральные моющие средства. Не используйте абразивные средства, царапающие губки и растворители.

ПОИСК И УСТРАНЕНИЕ НЕИСПРАВНОСТЕЙ

Прибор не запускается или останавливается во время работы.

Сначала попытайтесь найти решение проблемы (см. таблицу). В противном случае обратитесь в сервисный центр.

При некоторых неисправностях на дисплее выводится код неисправности:

- **,10** - В прибор не поступает вода.

- **,20** - Прибор не сливает воду.
- **,30** - Сработала система защиты от перелива.



ВНИМАНИЕ!

Перед выполнением проверки выключите прибор.

Неисправность	Возможная причина	Возможное решение
Программа не запускается.	Вилка сетевого шнура не вставлена в розетку.	Вставьте вилку в розетку.
	Открыта дверца прибора.	Закройте дверцу прибора.
	Перегорел предохранитель в коробке предохранителей.	Замените предохранитель.
В прибор не поступает вода.	Задана функция задержки пуска.	Отмените задержку пуска или дождитесь окончания обратного отсчета.
	Закрыт водопроводный кран.	Откройте водопроводный кран.
	Давление воды слишком низкое.	Обратитесь в местную службу водоснабжения.
Прибор не сливает воду.	Водопроводный кран засорен или забит накипью.	Прочистите водопроводный кран.
	Засорен фильтр в наливном шланге.	Прочистите фильтр.
	Наливной шланг перекручен или перегнут.	Убедитесь, что шланг находится в нужном положении.
	Сработала система защиты от перелива. В приборе имеются протечки воды.	Закройте водопроводный вентиль и обратитесь в сервисный центр.
Прибор не сливает воду.	Засорена сливная труба раковины.	Прочистите сливную трубу раковины.
	Сливной шланг перекручен или перегнут.	Убедитесь, что шланг находится в нужном положении.

Произведите все проверки, а затем включите прибор. Выполнение программы продолжится с того момента, на котором она была прервана.

Если неисправность появится снова, обратитесь в сервисный центр.
Если на дисплее отображаются другие коды ошибок, обратитесь в сервисный центр.

РЕЗУЛЬТАТЫ МОЙКИ И СУШКИ НЕУДОВЛЕТВОРИТЕЛЬНЫ

Неисправность	Возможная причина	Возможное решение
Посуда остается грязной.	Засорены фильтры.	Произведите очистку фильтров.

Неисправность	Возможная причина	Возможное решение
	Фильтры неверно собраны и установлены.	Удостоверьтесь, что фильтры собраны и установлены правильно.
	Засорены разбрызгиватели.	Удалите остатки загрязнений предметом с тонким кончиком.
	Была выбрана программа, которая не соответствовала типу посуды и степени ее загрязненности.	Убедитесь, что программа соответствует типу посуды и степени ее загрязненности.
	Неправильная загрузка посуды в корзины. Вода не смогла попасть на всю посуду и вымыть ее.	Убедитесь, что все загруженные в корзины предметы установлены надлежащим образом и вода сможет с легкостью попасть на все их поверхности.
	Разбрызгиватели не могут свободно вращаться.	Убедитесь, что все загруженные в корзины предметы установлены надлежащим образом и не препятствуют вращению разбрызгивателей.
	Было загружено недостаточное количество моющего средства.	Перед запуском программы убедитесь, что было добавлено нужное количество моющего средства.
	В дозаторе моющего средства отсутствовало моющее средство.	Перед запуском программы не забудьте добавить моющее средство в дозатор моющего средства.
На посуде имеется известковый налет.	Емкость для соли пуста.	Убедитесь, что в емкости для соли находится посудомоечная соль.
	Неверная настройка устройства для смягчения воды.	Убедитесь, что установленные настройки смягчителя для воды соответствуют уровню жесткости воды в Вашем регионе.
	Крышка емкости для соли закрыта неплотно.	Затяните крышку.
Белесые потеки и пятна или синеватый налет на стаканах и тарелках.	Слишком большое количество выдаваемого ополаскивателя.	Понижьте дозировку ополаскивателя.
	Было добавлено слишком большое количество моющего средства.	Перед запуском программы убедитесь, что было добавлено нужное количество моющего средства.

Неисправность	Возможная причина	Возможное решение
После высыхания капель воды на стекле и посуде остаются пятна.	Недостаточное количество выдаваемого ополаскивателя.	Увеличьте дозировку ополаскивателя.
	Причиной может быть качество моющего средства.	Используйте моющее средство другой марки.
Посуда остается влажной.	Программа не включает в себя этап сушки.	Выберите программу, включающую этап сушки.
Посуда мокрая и тусклая.	Дозатор ополаскивателя пуст.	Убедитесь, что в дозаторе ополаскивателя имеется ополаскиватель.
	Причиной может быть качество ополаскивателя.	Используйте ополаскиватель другой марки.
	Причиной может быть качество комбинированного таблетированного моющего средства.	<ul style="list-style-type: none"> Используйте комбинированное таблетированное моющее средство другой марки. Включите дозатор ополаскивателя и используйте ополаскиватель одновременно с комбинированным таблетированным моющим средством.

Включение дозатора ополаскивателя одновременно с включенной функцией Multitab

1. Включите прибор нажатием на кнопку «Вкл/Выкл».
2. Убедитесь, что прибор находится в режиме настройки. См. «НАСТРОЙКА И ЗАПУСК ПРОГРАММЫ».
3. Одновременно нажмите и удерживайте кнопки режимов (B) и (C), пока не начнут мигать индикаторы над кнопками режимов (A), (B) и (C).
4. Нажмите на кнопку режима (B).
 - Индикаторы над кнопками режимов (A) и (C) погаснут.
 - Индикатор над кнопкой режима (B) продолжит мигать.
 - На дисплее появится текущая настройка дозатора ополаскивателя.

<i>0 d</i>	Выкл
<i>1 d</i>	Вкл

5. Нажмите на кнопку режима (B) для изменения настройки.

6. Выключите прибор, чтобы подтвердить изменение.
7. Задайте дозировку ополаскивателя.
8. Заправьте дозатор ополаскивателя.

УСТАНОВКА



ВНИМАНИЕ!

См. Главу «СВЕДЕНИЯ ПО ТЕХНИКЕ БЕЗОПАСНОСТИ».

УСТАНОВКА ПОД КУХОННУЮ СТОЛЕШНИЦУ

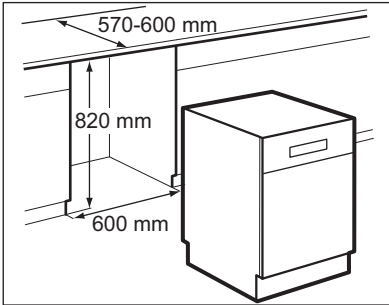

1. Проверьте, чтобы размеры ниши соответствовали указанным на рисунке размерам.
2. Установите прибор рядом с водопроводным вентилем и сливом в канализацию.

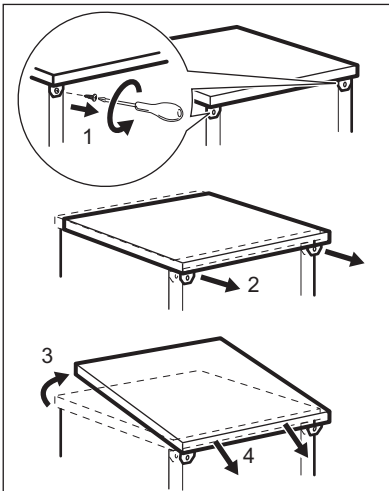

3. Снимите с прибора верхнюю панель.
4. Произведите выравнивание прибора при помощи регулируемых ножек.

Дверца прибора, выставленного по уровню, закрывается легко и герметично.

5. Установите прибор под кухонную столешницу.

ПОДКЛЮЧЕНИЕ К СЛИВУ

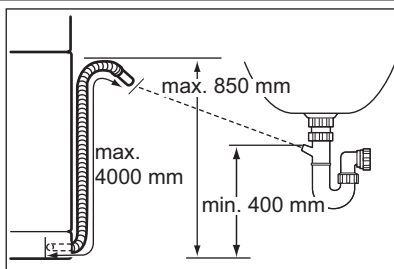

Подсоедините сливной шланг следующим образом:

- К сливной трубе раковины. Подсоедините сливной шланг под кухонной столешницей. Это исключит попадание сточной воды из раковины обратно в прибор.
- К стояку с вентиляционным отверстием. Внутренний диаметр должен составлять не менее 40 мм.

Следует вынимать пробку из раковины на время слива прибором воды. Это исключит попадание воды обратно в прибор. В случае удлинения сливного шланга удлиняющая секция не должна превышать 2 метра, а ее диаметр не должен быть меньше диаметра сливного шланга.

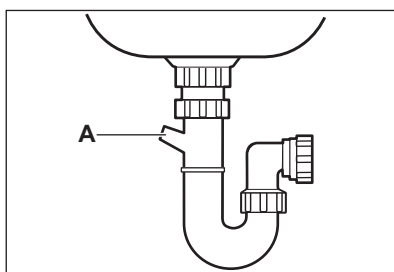

При подсоединении сливного шланга к сливной трубе под раковиной снимите пластиковую мембрану (A). Неполное удаление мембраны приведет к засорению сливной трубы и неполадок со сливом воды из прибора. В приборе имеется обратный клапан, предотвращающий попадание сточной воды обратно в прибор. Если в сливной трубе раковины имеется обратный клапан, удалите его во избежание неполадок в ходе слива прибором воды.

ТЕХНИЧЕСКИЕ ДАННЫЕ

Габаритные размеры	Ширина / высота / глубина (мм):	600 / 850 / 610
Подключение к электросети	См. табличку с техническими данными.	
	Напряжение	220-240 В
	Частота	50 Гц
Давление в водопроводной сети	Мин. / макс. (бар / МПа)	(0.5 / 0.05) / (8 / 0.8)
Водоснабжение ¹⁾	Холодная или горячая вода ²⁾	макс. 60°C
Вместимость	Комплектов посуды	12
Потребляемая мощность	При оставлении во включенном состоянии	1.90 Вт
	В выключенном состоянии	0.10 Вт

¹⁾ Присоедините наливной шланг к водопроводному крану с резьбой 3/4".

²⁾ Если горячая вода подается из системы, использующей альтернативные источники энергии (например, солнечные панели или ветрогенераторы), подключайте прибор к водопроводу горячей воды, чтобы снизить потребление энергии.





Дата производства данного изделия указана в серийном номере (serial number), где первая цифра номера соответствует последней цифре года производства, вторая и третья цифры номера – порядковому номеру недели. Например, серийный номер 11012345 означает, что изделие произведено на десятой неделе 2011 года.

САДРЖАЈ

46	УПУТСТВА О БЕЗБЕДНОСТИ
48	ОПИС ПРОИЗВОДА
49	КОНТРОЛНА ТАБЛА
50	ПРОГРАМИ
51	ОПЦИЈЕ
52	ПРЕ ПРВЕ УПОТРЕБЕ
55	СВАКОДНЕВНА УПОТРЕБА
58	НЕГА И ЧИШЋЕЊЕ
59	РЕШАВАЊЕ ПРОБЛЕМА
62	ИНСТАЛАЦИЈА
63	ТЕХНИЧКЕ ИНФОРМАЦИЈЕ

ЕКОЛОШКА ПИТАЊА

Рециклирајте материјале са симболом . Паковање одложите у одговарајуће контејнере ради рециклирања.



Помозите у заштити животне средине и људског здравља као и у рециклирању отпадног материјала од електронских и електричних уређаја. Уређаје обележене симболом  немојте бацати заједно са смећем. Производ вратите у локални центар за рециклирање или се обратите општинској канцеларији.

ПОСЕТИТЕ НАШУ ВЕБ СТРАНИЦУ НА КОЈОЈ МОЖЕТЕ НАЋИ:

- Производе
- Брошуре
- Упутство за кориснике
- Решавање проблема
- Сервисне информације

www.aeg.com

ЛЕГЕНДА

-  Упозорење - Важна упутства о безбедности.
-  Опште информације и савети
-  Еколошке информације

Задржано право измена.

ЗА САВРШЕНЕ РЕЗУЛТАТЕ

Хвала што сте одабрали овај АЕГ производ. Направили смо га како бисмо вам у наредним годинама обезбедили рад без застоја заједно са најновијим технологијама које олакшавају свакодневицу. Ове функције вероватно нећете наћи код уобичајених уређаја за домаћинство. Посветите се читању у наредних неколико минута како бисте добили корисне информације.

ПРИБОР И ПОТРОШНИ МАТЕРИЈАЛ

У АЕГ веб продавници ћете пронаћи све што вам је потребно да ваши АЕГ уређаји изгледају беспрекорно и раде перфектно. Ту је велика понуда прибора дизајнираног и направљеног према високим стандардима квалитета које ви очекујете: од специјализованог посуђа за кување до корпи за прибор за јело, од држача за флаше до финих торби за рубље...



Посетите веб продавницу на
www.aeg.com/shop

БРИГА О КОРИСНИЦИМА И СЕРВИС

Препоручујемо вам да користите оригиналне резервне делове.

Приликом обраћања сервисној служби, уверите се су вам на располагању следећи подаци. Информације се налазе на плочици са техничким карактеристикама.

Модел _____

PNC _____

Серијски број _____



УПУТСТВА О БЕЗБЕДНОСТИ

Пре инсталације и коришћења уређаја, пажљиво прочитајте приложено упутство. Произвођач није одговоран уколико услед неправилне инсталације и употребе уређаја дође до повреда и квара. Чувајте упутство за употребу поред уређаја ради будућих подешавања.

БЕЗБЕДНОСТ ДЕЦЕ И ОСЕТЉИВИХ ОСОБА



УПОЗОРЕЊЕ

Постоји ризик од гушења, повређивања или трајног инвалидитета.

- Особама са умањеном физичком осетљивошћу, умањеним менталним способностима или недостатком искуства и знања, укључујући ту и децу, немојте дозволити да користе овај уређај. Коришћење овог уређаја је таквим особама дозвољено искључиво под надзором или према упутствима особе одговорне за њихову безбедност. Немојте дозволити деци да се играју уређајем.
- Сву амбалажу држите ван домаћаја деце.
- Све врсте детерџената држите ван домаћаја деце.
- Децу и кућне љубимце држите подаље од уређаја док су врата отворена.

ИНСТАЛАЦИЈА

- Уклоните сву амбалажу.
- Немојте да инсталирате или користите оштећени уређај.
- Немојте инсталирати или користити уређај на местима на којима је температура мања од 0 °С.
- Придржавајте се упутства за инсталацију које сте добили уз уређај.

Прикључивање воде

- Проверите да нисте оштетили црева за воду.
- Пре него што повежете уређај нове цеви или цеви које се нису дуго користиле, пустите да вода истече док не буде чиста.
- Када по први пут користите уређај, проверите да не цури негде.

- Црево за довод воде има сигурносни вентил и облогу унутрашњег црева за напајање.

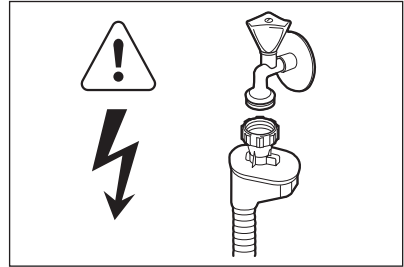

УПОЗОРЕЊЕ

Опасност од електричног напона.

- Уколико је доводно црево за воду оштећено, одмах искључите кабл за напајање из мрежне утичнице. Обратите се сервису да бисте заменили доводно црево за воду.

Прикључење на електричну мрежу



УПОЗОРЕЊЕ

Ризик од пожара или струјног удара.

- Уређај мора да буде уземљен.
- Уверите се да информације о напону и струји на плочици са техничким карактеристикама одговарају параметрима електричне мреже. Ако то није случај, обратите се електричару.
- Искључиво користите правилно инсталирану утичницу, отпорну на ударце.
- Не користите адаптере за вишеструке утикаче и продужне каблове.
- Проверите да нисте оштетили главно напајање и кабл за напајање. Обратите се сервису или електричару да бисте заменили оштећени кабл за напајање.
- Прикључите главни кабл за напајање на мрежну утичницу тек на крају инсталације. Водите рачуна да постоји приступ мрежној утичници након инсталације.
- Немојте вући напојни кабл да бисте искључили уређај. Кабл искључите тако што ћете извући утикач из утичнице.

УПОТРЕБА

- Овај уређај је намењен за употребу у домаћинству и сличним окружењима као што су:

- кухиње за особље у продавницама, канцеларијама и другим радним окружењима;
- сеоске куће;
- од стране клијената у хотелима, мотелима и другим окружењима за становање;
- смештај типа ноћења са доручком.



УПОЗОРЕЊЕ

Постоји опасност од повређивања.

- Не мењајте спецификацију овог уређаја.
- Ножеве и прибор за јело са оштрим и врховима ставите у корпу за прибор за јело са врховима окренутим надоле или хоризонтално положеним.
- Немојте оставити врата уређаја отвореним без надзора како неко не би пао на њих.
- Немојте седати нити стајати на отворена врата.
- Детерџенти за машину за прање посуђа су опасни. Поштујте упутства о безбедности са паковања детерџента.
- Немојте да пијете нити да се играте са водом у уређају.
- Не уклањајте посуђе из уређаја пре него што се програм заврши. На посуђу може да буде детерџент.



УПОЗОРЕЊЕ

Постоји опасност од струјног удара, пожара или опекотина.

- Запаљиве материје или предмете натопљене запаљивим материјама немојте стављати унутар, поред или на уређај.
- Не користите млаз воде или пару за чишћење уређаја.
- Уређај може да испусти врелу пару ако отворите врата док је програм у току.

ОДЛАГАЊЕ



УПОЗОРЕЊЕ

Постоји могућност од повређивања или гушења.

- Одвојте кабл за напајање уређаја од мрежног напајања.
- Исеците кабл за напајање и одложите га у отпад.
- Уклоните ручицу од врата да бисте спречили да се деца и кућни љубимци заворе у уређају.

ОПИС ПРОИЗВОДА

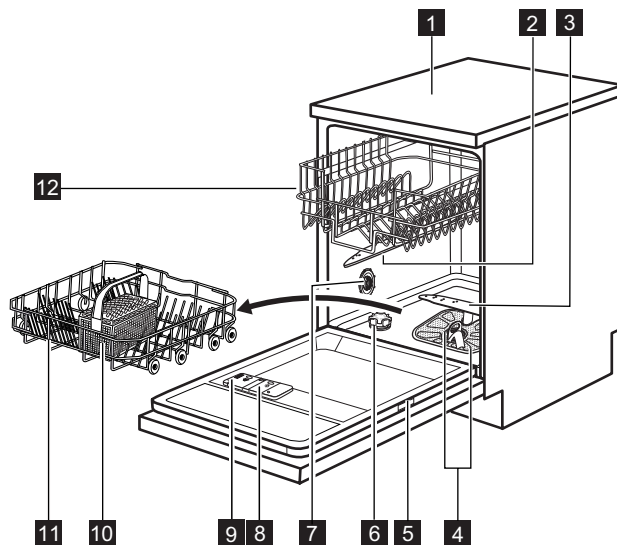

- 1** Радна површина
- 2** Горњи крак са млазницама
- 3** Доњи крак са млазницама
- 4** Филтери
- 5** Плочица са техничким карактеристикама
- 6** Посуда за со
- 7** Бирач за тврдоћу воде
- 8** Дозатор за средство за испирање
- 9** Дозатор детерџента
- 10** Корпа за прибор за јело
- 11** Доња корпа
- 12** Горња корпа

КОНТРОЛНА ТАБЛА

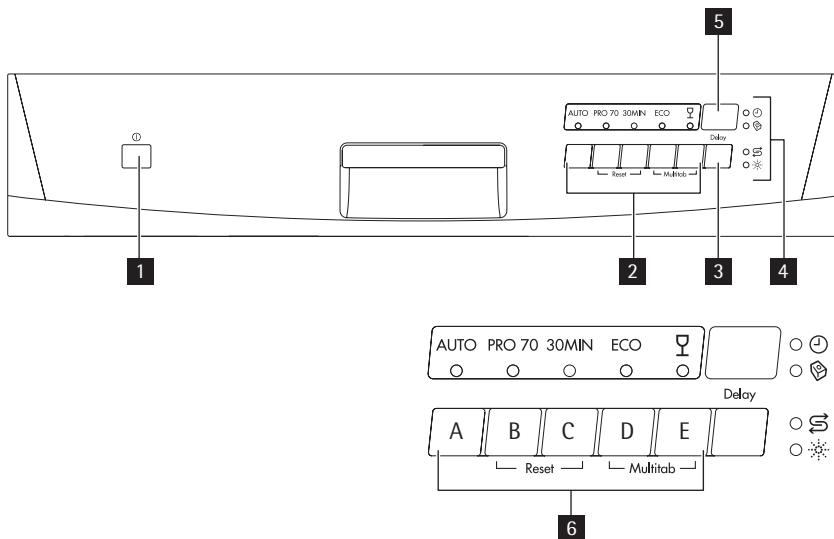

1 Дугме за укључивање/искључивање

2 Дугмад за бирање програма

3 Дугме за одлагање

4 Индикатори

5 Дисплеј

6 Дугмад за бирање функција

Индикатори	Опис
	Индикатор за прање.
	Индикатор функције „Multitab“.
	Индикатор за со. Овај индикатор је искључен док је програм активан.
	Индикатор средства за испирање. Овај индикатор је искључен док је програм активан.

ПРОГРАМИ

Програм ¹⁾	Степен за- рљаности Врста пуње- ња	Фаза програма	Трајање (мин)	Енергија (kWh)	Вода (л)
AUTO ²⁾	Све Посуђе, при- бор за јело, шерпе и тига- њи	Претпрање Прање на 45 °C или 70 °C Испирања Сушење	90-140	1.1-1.8	12-23
PRO 70 ³⁾	Висок степен запрљаности Посуђе, при- бор за јело, шерпе и тига- њи	Претпрање Прање на 70 °C Испирања Сушење	140-150	1.5-1.7	16-18
30MIN ⁴⁾	Свежа за- рљаност Посуђе и при- бор за јело	Прање на 65 °C Испирање	30	0.9	9
ECO ⁵⁾	Нормалан степен за- рљаности Посуђе и при- бор за јело	Претпрање Прање на 50 °C Испирања Сушење	155-167	0.99-1.04	13-14
	Нормално или мало за- рљано Осетљиво по- суђе и стакле- ни предмети	Прање на 45 °C Испирања Сушење	60-70	0.8-0.9	14-15

- 1) Притисак воде и температура, промене у напону, опције и количина посуђа могу да измене трајање програма и вредности потрошње.
- 2) Уређај препознаје степен задрљаности и количину предмета у корпама. Он аутоматски подешава температуру и количину воде, потрошњу електричне енергије и трајање програма.
- 3) Овај програм има фазу за повећање високе температуре за боље резултате прања. Током фазе испирања, температура остаје на 70 °C у трајању од 10 до 14 минута.
- 4) Са овим програмом можете опрати свеже задрљано посуђе. Овај програм даје добре резултате прања за кратко време.
- 5) Ово је стандардни програм за институте за тестирање. Са овим програмом постижете најефикаснију потрошњу воде и електричне енергије за посуђе и прибор за јело који су нормално задрљани.

Информације за институте за тестирање

За све потребне информације у вези са учинком током тестирања, пошаљите е-поруку на:
info.test@dishwasher-production.com

Запишите број производа (PNC) који се налази на плочици са техничким карактеристикама.

ОПЦИЈЕ

ФУНКЦИЈА „MULTITAB“

Активирајте ову функцију искључиво када користите таблете комбинованог детерџента. Ова функција деактивира доток средства за испирање и соли. Одговарајући индикатори су искључени.

Трајање програма може да се повећа.

Активирање функције „Multitab“



Функцију „Multitab“ активирајте или деактивирајте пре покретања програма. Ову функцију не можете да активирате или деактивирате док је програм активан.

1. Притисните дугме за укључивање/искључивање да бисте активирали уређај.
2. Проверите да ли се уређај налази у режиму за подешавање. Погледајте одељак „ПОДЕШАВАЊЕ И ПОКРЕТАЊЕ ПРОГРАМА“.
3. Исторемено притисните и задржите притиснутим функцијску дугмад (D) и (E) све док се не упали индикатор функције „Multitab“.



Ова функција остаје активна све док је не деактивирате. Исторемено притисните и задржите притиснутим функцијску дугмад (D) и (E) све док се индикатор функције „Multitab“ не угаси.

Уколико престанете да користите таблете комбинованог прашка, пре него што почнете да користите засебно детерџент, средство за испирање и со за машину за прање посуђа, предузмите следеће кораке:

1. Деактивирајте функцију „Multitab“.
2. Подесите омекшивач воде на највиши ниво.
3. Проверите да ли су посуда за со и дозатор за средство за испирање пуни.
4. Покрените најкраћи програм са фазом испирања, без детерџента и посуђа.
5. Подесите ниво омекшивача воде у складу са тврдоћом воде у вашој водоводној мрежи.
6. Подесите ослобођену количину средства за испирање.

ПРЕ ПРВЕ УПОТРЕБЕ

1. Проверите да ли је подешени ниво омекшивача воде у складу са тврдоћом воде у вашој области. Уколико је то потребно, подесите омекшивач воде. Обратите се локалним представницима водовода да бисте сазнали која је тврдоћа воде у вашем крају.
2. Напуните посуду за со.
3. Сипајте средство за испирање у дозатор.
4. Одврните славину за воду.
5. Талог након прања може да остане у уређају. Покрените програм да бисте га уклонили. Немојте користити детерџент и немојте препунити корпе.



Уколико користите таблете комбинованог детерџента, активирајте функцију Multitab. Ове таблете садрже детерџент, средство за испирање и со-стала додатна средства. Проверите да ли су ове таблете у складу са тврдоћом воде у вашем крају. Погледајте упутства која се налазе на паковању производа.

ПОДЕШАВАЊЕ ОМЕКШИВАЧА ВОДЕ

Тврда вода садржи велику количину минерала који изазивају оштећење уређаја и лоше резултате прања. Омекшивач воде неутралише ове минерале.

Со за машину за прање посуђа одржава омекшивач воде чистим и у добром стању. Погледајте табелу да бисте подесили омекшивач воде на прави ниво. Пружа сигурност да омекшивач воде користи одговарајућу количину соли за машину за прање посуђа, као и воде.



Омекшивач воде треба да подесите ручно и електронски.

Тврдоћа воде				Омекшивач воде - подешавање	
Немачки степени (°dH)	Француски степени (°fH)	mmol/l	Clarke степени	Упутство за употребу	Електронско
51 - 70	91 - 125	9.1 - 12.5	64 - 88	2 1)	10
43 - 50	76 - 90	7.6 - 9.0	53 - 63	2 1)	9
37 - 42	65 - 75	6.5 - 7.5	46 - 52	2 1)	8
29 - 36	51 - 64	5.1 - 6.4	36 - 45	2 1)	7
23 - 28	40 - 50	4.0 - 5.0	28 - 35	2 1)	6
19 - 22	33 - 39	3.3 - 3.9	23 - 27	2 1)	5 1)
15 - 18	26 - 32	2.6 - 3.2	18 - 22	1	4
11 - 14	19 - 25	1.9 - 2.5	13 - 17	1	3
4 - 10	7 - 18	0.7 - 1.8	5 - 12	1	2
< 4	< 7	< 0.7	< 5	1 2)	1 2)

1) Фабрички подешен положај.

2) Не користите со на овом нивоу.

Ручно подешавање

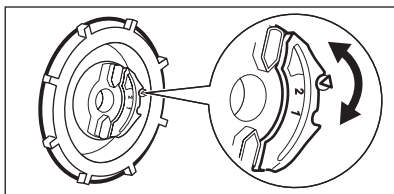

Окрените бирач за тврдоћу воде на позицију 1 или 2.

Електронско подешавање

1. Притисните дугме за укључивање/искључивање да бисте активирали уређај.
2. Проверите да ли се уређај налази у режиму за подешавање. Погледајте одељак „ПОДЕШАВАЊЕ И ПОКРЕТАЊЕ ПРОГРАМА“.
3. Истовремено притисните и задржите функцијску дугмад (B) и (C) све док индикатори изнад функцијске дугмади (A), (B) и (C) не затрепере.

4. Притисните функцијску дугме (A).
 - Индикатори изнад функцијске дугмади (B) и (C) се искључују.
 - Индикаторска лампица изнад функцијског дугмета (A) наставља да трепће.
 - На дисплеју је приказано подешавање омекшивача воде. Пример: **5 L** = ниво 5.
5. Узастопно притискајте функцијску дугме (A) да бисте променили подешавање.
6. Деактивирајте уређај да потврдите.

ПУЊЕЊЕ ПОСУДЕ ЗА СО

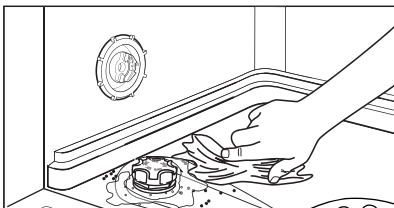
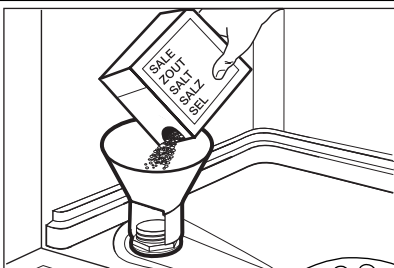

ПАЖЊА

Користите искључиво со за машину за прање посуђа. Остали производи могу да изазову оштећење уређаја. Вода и со могу да изађу из посуде за со када је пуните. Постоји опасност од корозије. Да бисте је спречили, након што напуните посуду за со, покрените програм.

1. Окрените поклопац у смеру супротном од кретања казаљки на сату и отворите посуду за со.
2. Ставите 1 литар воде у посуду за со (искључиво први пут).
3. Сипајте со за машинско прање посуђа у посуду за со.
4. Уклоните со која се задржала око отвора посуде за со.
5. Окрените поклопац у смеру кретања казаљки на сату да бисте затворили посуду за со.

СИПАЊЕ СРЕДСТВА ЗА ИСПИРАЊЕ У ДОЗАТОР

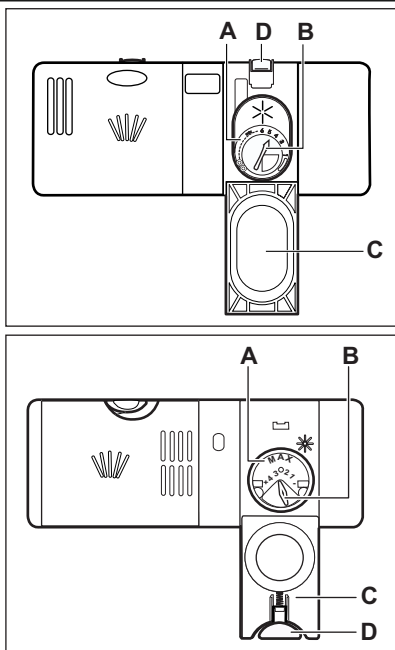
**ПАЖЊА**

Користите искључиво средство за испирање за машине за прање посуђа. Остали производи могу да изазову оштећење уређаја.



Током последње фазе испирања, средство за испирање помаже вам да осушите посуђе без мрља и флека.

1. Притисните дугме за отпуштање (D) да бисте отворили поклопац (C).
2. Напуните дозатор средства за испирање (A), не више од ознаке „макс.“.
3. Помоћу упијајуће крпе уклоните средство за испирање које сте просули како би се спречило стварање превелике количине пене.
4. Затворите поклопац. Проверите да ли је дугме за отпуштање заклоњено у месту.



Можете да укључите одабир за количину која ће се ослобађати (B) између позиције 1 (најмања количина) и позиције 4 или 6 (највећа количина).

СВАКОДНЕВНА УПОТРЕБА

1. Одвртните славину за воду.
2. Притисните дугме за укључивање/искључивање да бисте активирали уређај. Проверите да ли се уређај налази у режиму за подешавање. Погледајте одељак „ПОДЕШАВАЊЕ И ПОКРЕТАЊЕ ПРОГРАМА”.
 - Уколико је индикатор за со укључен, напуните посуду за со.
 - Уколико је индикатор средства за испирање укључен, напуните дизатор средства за испирање.
3. Напуните корпе.
4. Додајте детергент.
5. Одаберите и покрените одговарајући програм прања, у зависности од типа уноса и запрљаности рубља.
 - Уклоните остатке хране са посуђа.
 - Размекшајте остатке загореле хране на посуђу.
 - Посуђе, као што су шоље, чаше и тигањи, поставите са отвором окренутим на доле.
 - Водите рачуна да се прибор за јело и посуђе међусобно не закаче. Помешајте кашике и остали прибор за јело.
 - Водите рачуна да се чаше не додирују.
 - Мале предмете ставите у корпу за прибор за јело.
 - Лагано посуђе ставите у горњу корпу. Проверите да посуђе не може да се помера.
 - Проверите да ли кракови са млазницама могу слободно да се окрећу пре покретања програма.

ПУЊЕЊЕ КОРПА



Погледајте приложну брошуру са примерима пуњења корпи.

- Уређај користите искључиво за прање посуђа које се може прати у машини за прање посуђа.
- У уређај немојте стављати посуђе од дрвета, рогова, алуминијума, калаја и бакра.
- Не стављајте у уређај предмете који могу да апсорбују воду (сунђере, кухињске крпе).



Не употребљавајте више од прописане количине детерџента. Погледајте упутства на паковању детерџента.



Таблете детерџента се не растварају у потпуности при кратким програмима и честице детерџента могу да остану на посуђу. Препоручујемо вам да таблете детерџента користите са дужим програмима.

КОРИШЋЕЊЕ ДЕТЕРѢНТА

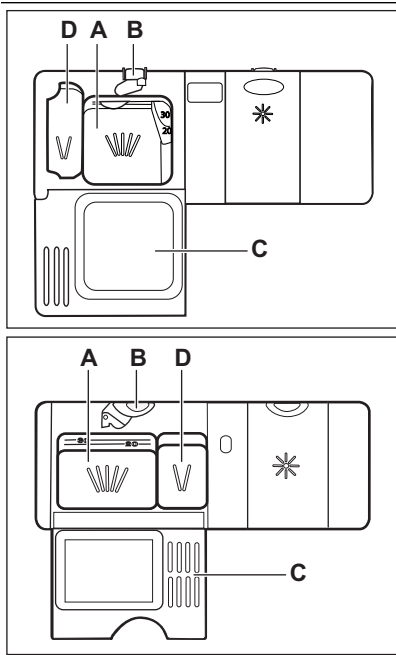

ПАЖЊА

Користите искључиво детерџент за машине за прање посуђа.

1. Притисните дугме за отпуштање (B) да бисте отворили поклопац (C).
2. Ставите детерџент у одељак (A).
3. Уколико програм има фазу претпрања, ставите мало детерџента у преграду (D).
4. Уколико користите таблете детерџента, ставите таблету у одељак (A).
5. Затворите поклопац. Проверите да ли је дугме за отпуштање заковано у месту.

ПОДЕШАВАЊЕ И ПОКРЕТАЊЕ ПРОГРАМА

Режим за подешавање

Уређај мора да буде у режиму подешавања да би прихватио неке операције. Уређај се налази у режиму за подешавање када се, након активације:

- Не упале сви индикатори програма. Уколико командна табла показује остале услове, истовремено притисните и задржите функцијску дугмад (B) и (C) док уређај не буде у режиму за подешавање.

Покретање програма без одложеног старта

1. Одвртите славину за воду.
2. Да бисте подесили програм врата уређаја треба да буду одшкринута.
3. Притисните дугме за укључивање/искључивање да бисте активирали уређај.
4. Проверите да ли се уређај налази у режиму за подешавање.
5. Притисните дугме програма који желите да подесите.

- Време трајања програма трепће на дисплеју.
 - Индикатор одговарајућег програма се приказује.
 - Индикатор прања се укључује.
6. Затворите врата уређаја. Програм се покреће.
 - На дисплеју се приказује време трајања програма које се смањује постепено за по један минут.
 - Индикатор прања остаје укључен.

Покретање програма са одложеним стартом

1. Подесите програм.
2. Притисните поново дугме за одложени старт док се на екрану не појави жељено време одлагања (од 1 до 19 сата).
 - Време одлагања старта трепери на дисплеју.
 - Индикатор одложеног старта се укључује.
3. Затворите врата уређаја. Почиње одбројавање.
 - На дисплеју се приказује дбројавање одложеног старта које се смањује за по један сат.

- Индикатор прања се гаси.
- Када се одбројавање заврши, програм се покреће.
 - Индикатор одлагања старта се не угаси.
 - Индикатор прања се укључује.
 - Дисплеј показује трајање програма.



Програм, опције и одложени старт можете да покренете и када су врата уређаја затворена. У том случају имате само 3 секунде након сваког подешавања пре него што уређај почне да ради.

Отварање врата док уређај ради

Уколико отворите врата, уређај се зауставља. Када затворите врата, уређај наставља са радом од тачке на којој је прекинут.

Отказивање одложеног старта док је одбројавање у току

Истовремено притисните и задржите функцијску дугмад **(В)** и **(С)** све док се индикатори свих програма не укључе.



Када откажете одложени старт, уређај се враћа у режим за подешавање. У том случају, мораћете поново да подесите програм.

Отказивање програма

Истовремено притисните и задржите функцијску дугмад **(В)** и **(С)** све док се индикатори свих програма не укључе.



Пре него што покренете нови програм, проверите да ли има детерџента у дозатору детерџента.

Поступак након завршетка програма

Када се програм заврши, на дисплеју се приказује **0**, а индикатор прања се гаси.

1. Притисните дугме за укључивање/искључивање да бисте деактивирали уређај.
2. Затворите славину за воду.



- Ако не деактивирате уређај, након три минута од краја програма:
 - Сви индикатори се гасе.
 - На дисплеју се приказује једна хоризонтална статусна трака. Тиме се смањује потрошња електричне енергије.
- Притисните неко дугме (не дугме за укључивање/искључивање). Дисплеј ће се укључити, а индикатори ће се поново упалити.



- Оставите да се посуђе охлади пре него што га извадите из уређаја. Вруће посуђе може лако да се оштети.
- Прво извадите посуђе из доње корпе, а затим из горње.
- На бочним странама и на вратима уређаја може да се задржи вода. Нерђајући челик се брже хлади од посуђа.

НЕГА И ЧИШЋЕЊЕ



УПОЗОРЕЊЕ

Пре одржавања уређаја деактивирајте уређај и одвојте утикач кабла за напајање од зидне утичнице.



Прљави филтери и зачепљени кракови са млазницама утичу лоше на резултате прања.

Редовно их проверавајте и, уколико је потребно, очистите их.

ЧИШЋЕЊЕ ФИЛТЕРА

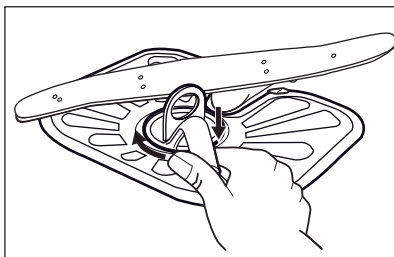
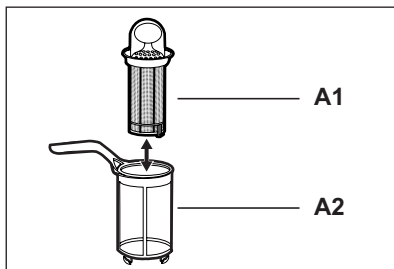
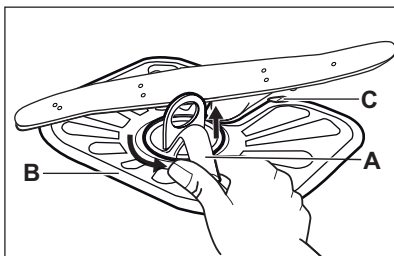

1. Окрените филтер (A) супротно од смера кретања казаљке на сату и уклоните га.
2. Да бисте онемогућили филтер (A), одвојено извуците (A1) и (A2).
3. Извадите филтер (B).
4. Филтер исперите водом.
5. Вратите филтер (B) у првобитни положај. Проверите да ли је правилно постављен испод две вођице (C).
6. Поставите филтер (A) и ставите га на позицију филтера (B). Окрените га у смеру казаљке на сату.



Неправилан положај филтера може да изазове лоше резултате прања, као и да оштети уређај.

ЧИШЋЕЊЕ КРАКОВА СА МЛАЗНИЦАМА

Не уклањајте кракове са млазницама.

Уколико се отвори на краковима са млазницама запуше, уклоните остатке прљавштине помоћу танког шиљатог предмета.

СПОЉАШЊЕ ЧИШЋЕЊЕ

Уређај чистите влажном, меком крпом.

У ту сврху користите искључиво неутралне детерџенте. Немојте да користите абразивне

производе, абразивне сунђере или раствараче.

РЕШАВАЊЕ ПРОБЛЕМА

Уређај неће да се покрене или се зауставља у току рада.

Прво покушајте да пронађете решење проблема (погледајте табелу). Уколико не успете, обратите се сервису.

Код неких проблема, на екрану се приказује шифра аларма:

- **,10** - Уређај се не пуни водом.

- **,20** - Уређај не одводи воду.
- **,30** - Уређај за заштиту од плављења је активиран.

**УПОЗОРЕЊЕ**

Деактивирајте уређај пре него што почнете да проверавате у чему је проблем.

Проблем	Могући разлог	Могуће решење	
Програм се не покреће.	Утикач кабла за напајање није правилно укупчан у зидну утичницу.	Правилно укупчајте утикач.	
	Врата уређаја су отворена.	Затворите врата уређаја.	
	Осигурач у кутији осигурача је избацио.	Замените осигурач.	
Уређај се не пуни водом.	Подешен је одложени старт.	Откажите одложени старт или сачекајте крај одбројавања.	
	Славина за воду је затворена.	Одвртите славину за воду.	
	Притисак воде је сувише низак.	Обратите се локалном предузећу задуженом за испоруку воде.	
	Славина је запушена или на њој има наслага каменца.	Очистите славину.	
	Филтер у доводном цреву за воду је запушен.	Очистите филтер.	
	Доводно црево за воду је увијено или савијено.	Проверите да ли је положај црева исправан.	
	Уређај за заштиту од плављења је активиран. У уређају има цурења воде.	Затворите славину за воду и обратите се сервису.	
	уређај не одводи воду;	Прстен на сливнику је запушен.	Очистите прстен на сливнику.
		Одводно црево за воду је увијено или савијено.	Проверите да ли је положај црева исправан.

Након завршетка провера, активирајте уређај. Програм се наставља од оног места на којем је прекинут.

Уколико се проблем поново јави, обратите се сервису.

Уколико се на екрану појаве друге шифре аларма, обратите се сервису.

РЕЗУЛТАТИ ПРАЊА И СУШЕЊА ПОСУЂА НИСУ ЗАДОВОЉАВАЈУЋИ

Проблем	Могући узрок	Могуће решење
Посуђе није чисто.	Филтери су запушени.	Очистите филтере.

Проблем	Могући узрок	Могуће решење
	Филтери нису правилно монтирани и инсталирани.	Проверите да ли су сви филтери правилно монтирани и инсталирани.
	Кракови са млазницама су запушени.	Уклоните преосталу запрљаност помоћу танког, зашиљеног предмета.
	Програм није одговарајући за врсту пуњења и степен запрљаности.	Проверите да ли одабрани програм може да се користи за дату врсту пуњења и запрљаности посуђа.
	Неправилан положај предмета у корпама. Вода не може да опере сво посуђе.	Проверите да ли је посуђе правилно постављено у корпама, као и да ли вода може лако да опере сво посуђе.
	Кракови са млазницама не могу слободно да се окрећу.	Проверите да ли је посуђе правилно постављено у корпама, као и да ли не блокира кракове са млазницама.
	Детерџента није било у довољној количини.	Проверите да ли сте ставили довољну количину детерџента у дозатор пре него што покренете програм.
	У дозатору није било детерџента.	Проверите да ли сте ставили детерџент у дозатор пре него што покренете програм.
На посуђу се налазе честице каменца.	Посуда за со је празна.	Проверите да ли у посуди за со има соли за машину за прање посуђа.
	Подешен ниво омекшивача воде није одговарајући.	Проверите да ли је подешени ниво омекшивача воде у складу са тврдоћом воде у вашој области.
	Поклопац посуде за со је лабав.	Притегните поклопац.
На стаклу и посуђу постоје беличасти трагови и замрљани слојеви.	Ослобођена је превелика количина средства за испирање.	Смањите количину средства за испирање која се ослобађа.
	Детерџента је било превише.	Проверите да ли сте ставили довољну количину детерџента у дозатор пре него што покренете програм.
Флеке од осушених капи воде на чашама и посуђу.	Ослобођена количина средства за испирање није била довољна.	Повећајте количину средства за испирање која се ослобађа.

Проблем	Могући узрок	Могуће решење
	Узрок томе може да буде квалитет детерџента.	Испробајте неку другу марку детерџента.
Посуђе је мокро.	Програм није имао фазу сушења.	Подесите програм са фазом сушења.
Посуђе је мокро и нема сјаја.	Дозатор за средство за испирање је празан.	Проверите да ли у дозатору има средства за испирање.
	Узрок томе може да буде квалитет средства за испирање.	Испробајте неку другу марку средства за испирање.
	Узрок томе може да буде квалитет таблета комбинованог детерџента.	<ul style="list-style-type: none"> Испробајте неку другу марку таблета комбинованог детерџента. Активирајте дозатор средства за испирање и користите средство за испирање заједно са таблетама комбинованог детерџента.

Активирање дозатора средства за испирање са активном функцијом „Multitab“

1. Притисните дугме за укључивање/искључивање да бисте активирали уређај.
2. Проверите да ли се уређај налази у режиму за подешавање. Погледајте одељак „ПОДЕШАВАЊЕ И ПОКРЕТАЊЕ ПРОГРАМА“.
3. Истовремено притисните и задржите функцијску дугмад (B) и (C) све док индикатори изнад функцијске дугмади (A), (B) и (C) не затрепере.
4. Притисните функцијско дугме (B).
 - Индикатори изнад функцијске дугмади (A) и (C) се искључују.
 - Индикатор изнад функцијског дугмета (B) и даље трепери.
 - На дисплеју је приказано подешавање дозатора за средство за испирање.

<i>0 d</i>	Искљ.
<i>1 d</i>	Укљ.

5. Притисните функцијско дугме (B) да бисте променили подешавање.
6. Деактивирајте уређај да потврдите.
7. Подесите ослобођену количину средства за испирање.
8. Сипајте средство за испирање у дозатор.

ИНСТАЛАЦИЈА



УПОЗОРЕЊЕ

Погледајте „УПУТСТВО О БЕЗБЕДНОСТИ“.

ИНСТАЛИРАЊЕ ИСПОД КУХИЊСКЕ РАДНЕ ПОВРШИНЕ

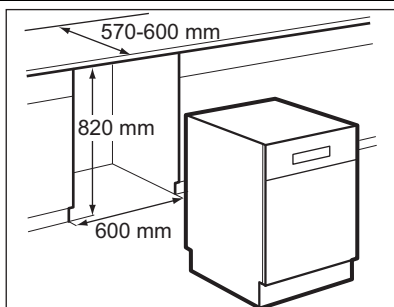

1. Проверите да ли су димензије удубљења у складу са димензијама на слици.
2. Уређај поставите поред славине и одвода за воду.

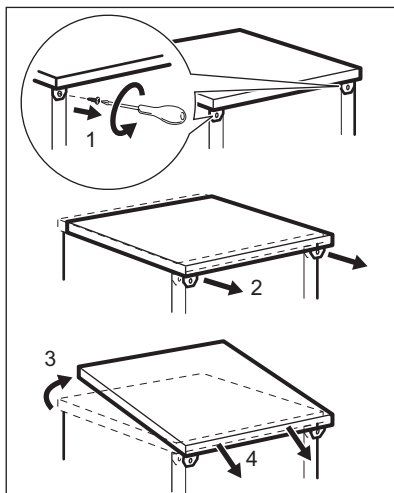

3. Уклоните радну плочу уређаја.
4. Олабавите или притегните ногице за нивелисање да бисте подесили праву висину уређаја.
Када је уређај на правој висини, врата се затварају како треба.
5. Поставите уређај испод кухињских елемената.

ПРИКЉУЧИВАЊЕ НА ОДВОД ВОДЕ

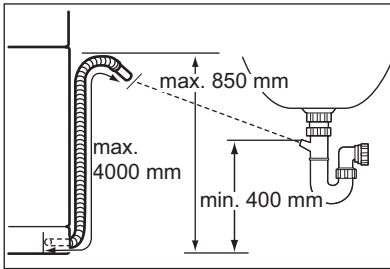

Прикључите одводно црево за воду на:

- сливник судопере. Повежите одводно црево за воду испод кухињског елемента. Овим се спречава да се отпадна вода из судопере враћа у уређај;
- Вертикалну цев са отвором. Унутрашњи пречник треба да буде минимално 40 мм. Уклоните чеп за судоперу када уређај испушта воду. Ово спречава враћање воде назад у уређај.

Продужно црево за одводно црево мора да буде краће од 2 м и мора да има исти пречник као и одводно црево.

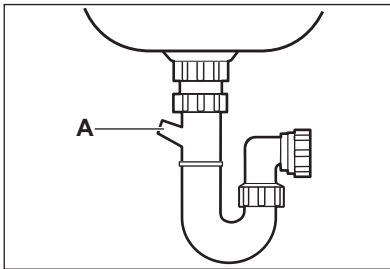

Ако повезујете одводно црево на сливник испод судопере, цела пластична мембрана (А) мора да се уклони. Не уклањање у потпуности мембране изазива блокаду у сливнику и проблеме са одводом.

Уређај има неповратни вентил који спречава да се заплгана вода враћа у уређај. Уколико у сливнику судопере постоји неповратни вентил уклоните га да бисте спречили да уређај неправилно испушта воду.

ТЕХНИЧКЕ ИНФОРМАЦИЈЕ

Димензије	Тежина / висина/ дубина (мм)	600 / 850 / 610
Прикључење на електричну мрежу	Погледајте плочицу са техничким подацима.	
	Напон	220-240 V
	Фреквенција	50 Hz
Притисак воде	Мин. / макс. (bar / МПа)	(0.5 / 0.05) / (8 / 0.8)
Довод воде ¹⁾	Хладна вода или топла вода ²⁾	највише 60 °C
Капацитет	Подешавања места	12
Потрошња електричне енергије	Режим „Укључено“	1.90 W
	Режим „Искључено“	0.10 W



¹⁾ Повежите црево за довод воде са славинам за воду која има навој димензија 3/4".

²⁾ Уколико топла вода долази преко алтернативног извора енергије, (нпр. соларни панели, извори који енергију производе помоћу ветра), користите топлу воду да бисте смањили потрошњу електричне енергије.

ЗМІСТ

66	ІНФОРМАЦІЯ З ТЕХНІКИ БЕЗПЕКИ
68	ОПИС ВИРОБУ
69	ПАНЕЛЬ КЕРУВАННЯ
70	ПРОГРАМИ
72	ФУНКЦІЇ
73	ПЕРЕД ПЕРШИМ КОРИСТУВАННЯМ
76	ЩОДЕННЕ КОРИСТУВАННЯ
79	ДОГЛЯД ТА ЧИСТКА
80	УСУНЕННЯ ПРОБЛЕМ
83	УСТАНОВКА
84	ТЕХНІЧНА ІНФОРМАЦІЯ

ОХОРОНА ДОВКІЛЛЯ



Здавайте на повторну переробку матеріали, позначені відповідним символом . Викидайте упаковку у відповідні контейнери для вторинної сировини. Допоможіть захистити навколишнє середовище та здоров'я інших людей і забезпечити вторинну переробку електричних і електронних приладів. Не викидайте прилади, позначені відповідним символом , разом з іншим домашнім сміттям. Поверніть продукт до заводу із вторинної переробки у вашій місцевості або зверніться до місцевих муніципальних органів влади.

ВІДВІДАЙТЕ НАШ ВЕБ-САЙТ ДЛЯ ОЗНАЙОМЛЕННЯ З:

- Продукцією
- Брошурами
- Посібниками користувача
- Майстром вирішення проблем
- Інформацією про обслуговування

www.aeg.com

ПОЗНАЧЕННЯ

-  Важливо - Інформація з техніки безпеки.
-  Загальна інформація та рекомендації
-  Екологічна інформація

Може змінитися без оповіщення.

ДЛЯ ВІДМІННОГО РЕЗУЛЬТАТУ

Дякуємо, що обрали цей прилад AEG. Ми створили його для бездоганної роботи протягом багатьох років, за інноваційними технологіями, які допомагають робити життя простішим - ці властивості, які можна й не знайти в звичайних приладах. Будь ласка, приділіть декілька хвилин, аби прочитати, як отримати найкраще від цього приладу.

ПРИЛАДДЯ І ВИТРАТНІ МАТЕРІАЛИ

В інтернет-магазині AEG ви знайдете усе необхідне, для того, аби усі ваші прилади AEG виглядали бездоганно і відмінно працювали. Також тут представлений широкий асортимент приладдя, розробленого та створеного за найвищими стандартами якості, - від спеціального посуду до кошиків для столових приборів, від тримачів для пляшок до мішків для прання делікатної білизни...



Відвідайте інтернет-магазин на сайті
www.aeg.com/shop

РОБОТА З КЛІЄНТАМИ ТА СЕРВІСНЕ ОБСЛУГОВУВАННЯ

Рекомендується використовувати оригінальні запасні деталі.

Звертаючись до центру технічного обслуговування, переконайтесь у наявності наступних даних. Ця інформація знаходиться на табличці з технічними даними.

Модель _____

Номер виробу _____

Серійний номер _____



ІНФОРМАЦІЯ З ТЕХНІКИ БЕЗПЕКИ

Перш ніж установити прилад і користуватися ним, слід уважно прочитати інструкцію, що постачається в комплекті з приладом. Виробник не несе відповідальності за пошкодження або травми, що виникли через неправильне встановлення або експлуатацію. Завжди зберігайте інструкцію до приладу для користування в майбутньому.

БЕЗПЕКА ДІТЕЙ І ВРАЗЛИВИХ ОСІБ



Попередження!

Існує ризик задушення, травмування або втрати працездатності.

- Не дозволяйте користуватися приладом особам, у тому числі дітям, з обмеженими фізичними або розумовими здібностями чи недостатнім досвідом і знаннями. При користуванні приладом такі особи мають перебувати під наглядом або виконувати вказівки відповідальної за їх безпеку людини. Не дозволяйте дітям гратися з приладом.
- Пакувальні матеріали слід тримати в недоступному для дітей місці.
- Усі м'які засоби слід тримати в недоступному для дітей місці.
- Не допускайте дітей та домашніх тварин до відчинених дверцят приладу.

УСТАНОВКА

- Повністю зніміть пакувальний матеріал.
- Не встановлюйте пошкоджений прилад та не користуйтеся ним.
- Не встановлюйте та не користуйтеся приладом у приміщеннях, де температура опускається нижче 0 °С.
- Дотримуйтеся інструкцій з установки, що постачаються разом із приладом.

Підключення до водопроводу

- Стежте за тим, щоб не пошкодити шланги водопостачання.
- Перш ніж підключити прилад до нових труб або до труб, якими не користувалися впродовж довгого часу, слід зачекати, поки потік води стане прозорим.
- При першому користуванні приладом слід запевнитися, що ніде не витікає вода.

- Наливний шланг оснащено запобіжним клапаном та каналом із кабелем живлення.

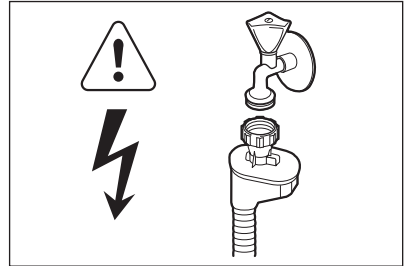

Попередження!

Висока напруга.

- У разі пошкодження наливного шланга негайно вийміть штепсельну вилку з розетки. Для заміни наливного шланга слід звернутися до сервісного центру.

Підключення до електромережі



Попередження!

Існує небезпека пожежі й ураження струмом.

- Прилад має бути заземлений.
- Переконайтеся, що параметри енергоспоживання на табличці з технічною інформацією відповідають параметрам електромережі. У випадку невідповідності слід звернутися до електрика.
- Завжди користуйтеся правильно встановленою протиударною розеткою.
- Не використовуйте розгалужувачі, перехідники й подовжувачі.
- Під час встановлення приладу пильнуйте, щоб не пошкодити кабель живлення і штепсель. Для заміни пошкодженого кабелю слід звернутися до сервісного центру.
- Вмикайте штепсель у розетку лише після завершення установки. Переконайтеся, що після установки є вільний доступ до розетки електроживлення.
- Не тягніть за кабель живлення при відключенні приладу від мережі. Вимкнення з розетки завжди здійснюйте, витягаючи за штепсельну вилку.

ВИКОРИСТАННЯ

- Цей прилад призначений для використання у побутових та аналогічних сферах застосування, наприклад:
 - на кухнях магазинів, офісів та інших робочих установ;
 - на фермах;
 - клієнтами готелів, мотелів та інших житлових приміщень;
 - в установах, що пропонують напівпансіон.



Попередження!

Існує ризик поранитися.

- Не змінюйте технічні характеристики приладу.
- Ножі та інші гострі прибори потрібно класти до кошика для столових приборів гострим кінцем донизу або горизонтально.
- Не залишайте дверцята приладу відчиненими без нагляду, щоб запобігти uszkodженням.
- Не сідайте і не ставайте на відкриті дверцята.
- Миючі засоби для посудомийної машини є небезпечними. Дотримуйтеся інструкції з безпеки, що зазначені на упаковці миючого засобу.
- Не пийте воду з приладу, а також не грайтеся цією водою.
- Не виймайте посуд з приладу до завершення програми. На посуді може залишатися миючий засіб.



Попередження!

Існує небезпека ураження струмом, вогнем, а також отримання опіків.

- Не кладіть займисті речовини чи предмети, змочені в займистих речовинах, усередину приладу, поряд з ним або на нього.
- Не використовуйте воду з пульверизатора або пару для чищення приладу.
- Прилад може випустити гарячу пару, якщо відчинити дверцята під час виконання програми.

- Відріжте кабель живлення і викиньте його.
- Зніміть дверний замок, щоб уникнути запирання дітей і домашніх тварин у приладі.

Цей продукт по змісту небезпечних речовин відповідає вимогам Технічного регламенту обмеження використання деяких небезпечних речовин в електричному та електронному обладнанні (постанова Кабінета Міністрів України №1057 від 3 грудня 2008р.)

УТИЛІЗАЦІЯ



Попередження!

Існує небезпека поранення або задушення.

- Відключіть прилад від електричної мережі.

ОПИС ВИРОБУ

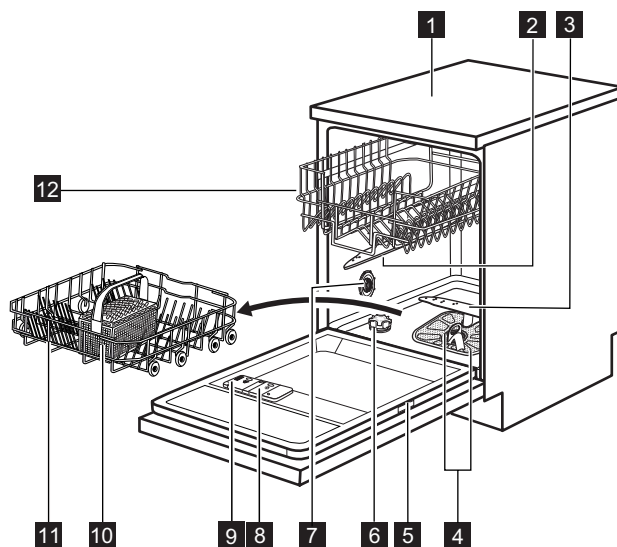

- 1** Верхня кришка
- 2** Середній розпилювач
- 3** Нижній розпилювач
- 4** Фільтри
- 5** Табличка з технічними даними
- 6** Контейнер для солі
- 7** Перемикач рівня жорсткості води
- 8** Дозатор ополіскувача
- 9** Дозатор миючого засобу
- 10** Кошик для столових приборів
- 11** Нижній кошик
- 12** Верхній кошик

ПАНЕЛЬ КЕРУВАННЯ

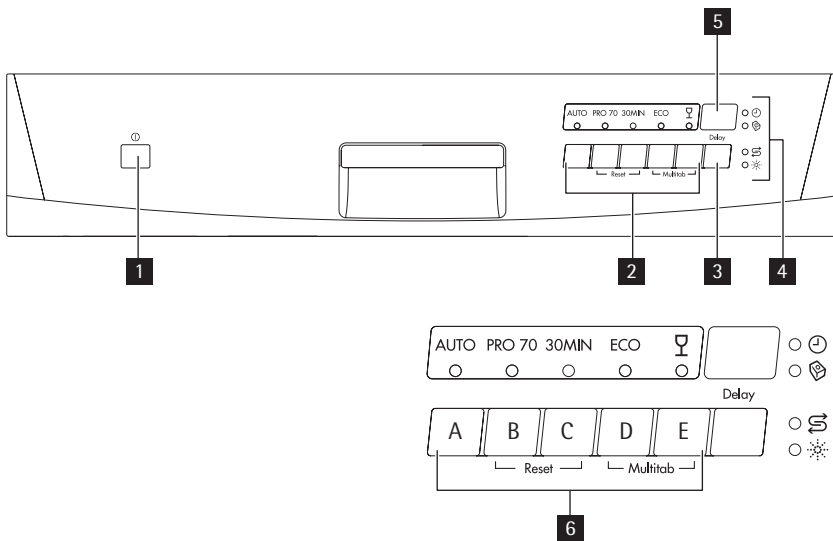

- 1** Кнопка увімкнення/вимкнення
- 2** Кнопки програм
- 3** Кнопка відкладеного запуску

- 4** Індикатори
- 5** Дисплей
- 6** Функціональні кнопки

Індикатори	Опис
	Індикатор миття.
	Індикатор функції Multitab.
	Індикатор солі. Коли виконується програма, індикатор не світиться.
	Індикатор ополіскувача. Коли виконується програма, індикатор не світиться.

ПРОГРАМИ

Програма ¹⁾	Ступінь забруднення Тип завантаження	Фази програми	Тривалість (хв.)	Енергія (кВт-год)	Вода (л)
AUTO ²⁾	Усі Посуд, столові прибори, каструлі та сковороди	Попереднє миття Миття при температурі 45°C або 70°C Ополіскування Сушіння	90-140	1.1-1.8	12-23
PRO 70 ³⁾	Сильне забруднення Посуд, столові прибори, каструлі та сковороди	Попереднє миття Миття при температурі 70°C Ополіскування Сушіння	140-150	1.5-1.7	16-18
30MIN ⁴⁾	Свіже забруднення Посуд і столові прибори	Миття при температурі 65°C Полоскання	30	0.9	9
ECO ⁵⁾	Середній ступінь забруднення Посуд і столові прибори	Попереднє миття Миття при температурі 50°C Ополіскування Сушіння	155-167	0.99-1.04	13-14
	Середнє або незначне забруднення Тонкий фаянсовий або порцеляновий посуд, скляний посуд	Миття при температурі 45°C Ополіскування Сушіння	60-70	0.8-0.9	14-15

- 1) Показники споживання і тривалість програми залежать від тиску й температури води, коливання напруги в електромережі, вибраних функцій та кількості посуду.
- 2) Прилад автоматично визначає ступінь забруднення та кількість посуду в кошиках. Він автоматично регулює температуру й об'єм води, рівень споживання електроенергії і тривалість програми.
- 3) З міркувань гігієни ця програма виконує ополіскування за високої температури. Під час фази полоскання температура впродовж 10-14 хвилин становить 70°C.
- 4) Ця програма допоможе вимити посуд зі свіжим забрудненням. Вона забезпечує добрі результати миття за короткий час.
- 5) Це стандартна програма для дослідницьких установ. Ця програма забезпечує найефективніше споживання води й електроенергії при митті посуду і столових приборів середнього ступеня забруднення.

Інформація для дослідницьких установ

Для отримання необхідної інформації щодо тестових процедур зверніться за адресою електронної пошти:

info.test@dishwasher-production.com

Вкажіть номер виробу (PNC), зазначений на табличці.

ФУНКЦІЇ

ФУНКЦІЯ "MULTITAB"

Вмикайте цю функцію лише тоді, коли застосуєте комбінований таблетований миючий засіб.

Ця функція припиняє надходження ополіскувача та солі. Відповідні індикатори вимикаються.

Тривалість програми може збільшитися.

Активація функції Multitab



Активуйте або деактивуйте функцію Multitab перед запуском програми. Не можна активувати чи деактивувати цю функцію, якщо програма вже виконується.

1. Натисніть кнопку «Увімк./Вимк.», щоб зберегти настройку.
2. Переконайтеся, що прилад перебуває в режимі налаштування. Див. розділ «ВСТАНОВЛЕННЯ І ЗАПУСК ПРОГРАМИ».
3. Натисніть і утримуйте натиснутими одночасно функціональні кнопки (D) і (E), доки не загориться індикатор функції Multitab.



Функція залишається ввімкненою, доки вона не буде деактивована. Натисніть і утримуйте натиснутими одночасно функціональні кнопки (D) і (E), доки не згасне індикатор функції Multitab.

Якщо ви припиняєте використовувати таблетки комбінованого миючого засобу, перш ніж використовувати окремо миючий засіб, ополіскувач і сіль для посудомийної машини, виконайте наступні дії.

1. Вимкніть функцію Multitab.
2. Встановіть установку пристрою для пом'якшення води на найвищий рівень.
3. Переконайтеся, що контейнер для солі та дозатор ополіскувача заповнені.
4. Запустіть найкоротшу програму з фазою ополіскування, не додаючи миючого засобу та посуду.
5. Скоригуйте рівень пом'якшувача води відповідно до жорсткості води у вашій місцевості.
6. Скоригуйте використану кількість ополіскувача.

ПЕРЕД ПЕРШИМ КОРИСТУВАННЯМ

1. Перевірте, чи встановлений рівень пом'якшення води відповідає жорсткості води у вашій місцевості. За потреби відрегулюйте пом'якшувач води. Щоб дізнатися про ступінь жорсткості води у вашому районі, зверніться в місцеві органи водопостачання.
2. Покладіть сіль у контейнер для солі.
3. Залийте ополіскувач у дозатор ополіскувача.
4. Відкрийте водопровідний кран.
5. У приладі можуть залишатися рештки від процесу миття. Запустіть програму, щоб їх видалити. Не застосовуйте миючий засіб і не завантажуйте кошики.



Якщо ви застосовуєте комбіновані таблетовані миючі засоби, потрібно увімкнути функцію "multitab". Ці таблетовані засоби містять миючий засіб, ополіскувач та інші додаткові агенти. Перевірте, чи ці таблетовані засоби відповідають жорсткості води у вашій місцевості. Прочитайте інструкції на упаковці продукту.

НАЛАШТУВАННЯ ПРИСТРОЮ ДЛЯ ПОМ'ЯКШЕННЯ ВОДИ

У жорсткій воді міститься велика кількість мінералів, що можуть зашкодити приладу і спричинити негативний результат миття. Пом'якшувач води нейтралізує ці мінерали. Сіль для посудомийної машини підтримує пом'якшувач води в чистоті і доброму стані. Ознайомтеся з таблицею, щоб налаштувати відповідний рівень пом'якшувача води. Завдяки цьому пом'якшувач води застосовує відповідну кількість солі для посудомийної машини та води.



Ви повинні налаштувати пом'якшувач води вручну або за допомогою електроніки.

Жорсткість води				Пом'якшувач води налаштування	
Німецька градуси (°dH)	Французька градуси (°fH)	ммоль/л	Кларк градуси	Вручну	Електроніка
51 - 70	91 - 125	9,1 - 12,5	64 - 88	2 1)	10
43 - 50	76 - 90	7,6 - 9,0	53 - 63	2 1)	9
37 - 42	65 - 75	6,5 - 7,5	46 - 52	2 1)	8
29 - 36	51 - 64	5,1 - 6,4	36 - 45	2 1)	7
23 - 28	40 - 50	4,0 - 5,0	28 - 35	2 1)	6
19 - 22	33 - 39	3,3 - 3,9	23 - 27	2 1)	5 1)
15 - 18	26 - 32	2,6 - 3,2	18 - 22	1	4
11 - 14	19 - 25	1,9 - 2,5	13 - 17	1	3
4 - 10	7 - 18	0,7 - 1,8	5 - 12	1	2
< 4	< 7	< 0,7	< 5	1 2)	1 2)

1) Заводська настройка.

2) Не використовуйте сіль на цьому рівні.

Ручне регулювання

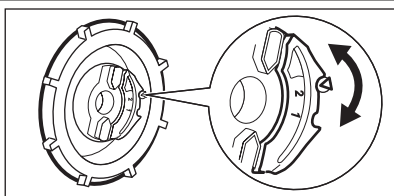

Поверніть перемикач рівня жорсткості води в положення 1 або 2.

Настроювання за допомогою електроніки

1. Для увімкнення приладу натисніть кнопку увімкнення/вимкнення.
2. Переконайтеся, що прилад перебуває в режимі налаштування. Див. розділ «ВСТАНОВЛЕННЯ І ЗАПУСК ПРОГРАМИ».
3. Одночасно натисніть і утримуйте функціональні кнопки (B) та (C), доки не почнуть блимати індикатори над функціональними кнопками (A), (B) і (C).

4. Натисніть функціональну кнопку (A).
 - Індикатори над функціональними кнопками (B) і (C) згаснуть.
 - Індикатор над функціональною кнопкою (A) продовжує блимати.
 - На дисплеї відображається налаштування пом'якшувача води. Приклад:
 $5 \text{ L} = \text{рівень } 5$.
5. Натискайте функціональну кнопку (A), щоб змінити настройку.
6. Щоб підтвердити, вимкніть прилад.

ДОДАВАННЯ СОЛІ В КОНТЕЙНЕР ДЛЯ СОЛІ

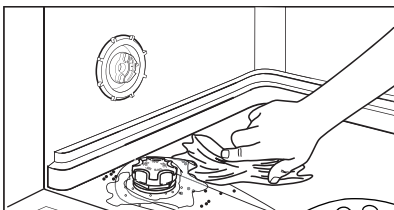
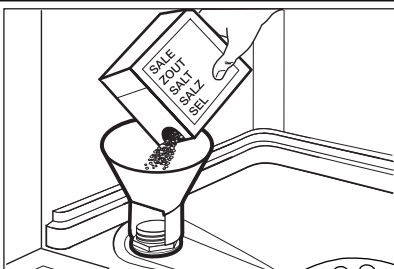

Обережно!

Застосовуйте тільки сіль для посудомийної машини. Інші засоби можуть пошкодити прилад. Вода і сіль можуть перелитися з контейнера для солі під час наповнення. Існує ризик корозії. Щоб запобігти цьому, слід запускати програму одразу після наповнення контейнера для солі.

1. Поверніть кришечку проти годинникової стрілки і відкрийте контейнер для солі.
2. Налийте 1 літр води в контейнер для солі (лише перший раз).
3. Заповніть контейнер сіллю для посудомийної машини.
4. Приберіть сіль з поверхні біля отвору контейнера.
5. Закрийте контейнер для солі, повернувши кришечку за годинниковою стрілкою.

ЗАПОВНЕННЯ ДОЗАТОРА ОПОЛІСКУВАЧА

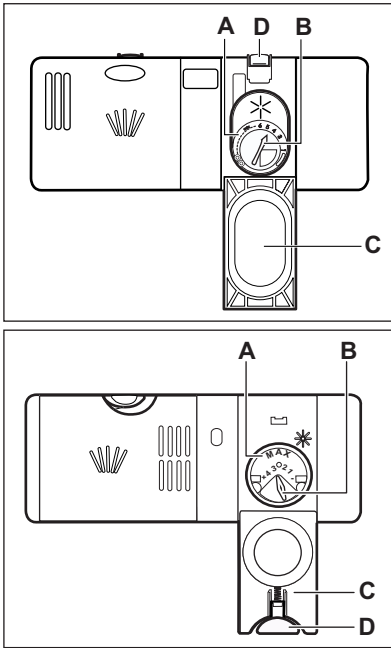
**Обережно!**

Застосовуйте лише ополіскувачі для посудомийних машин. Інші засоби можуть пошкодити прилад.



Під час останньої фази полоскання ополіскувач допомагає висушити посуд, не залишаючи розводів і плям.

1. Натисніть кнопку (D), щоб відкрити кришку (C).
2. Наповніть дозатор ополіскувача (A), не перевищуючи позначки «max».
3. Якщо ополіскувач розлився, витріть його ганчіркою, що добре вбирає рідину. Це дозволить уникнути утворення надмірної піни.
4. Закрийте кришку. Переконайтеся у правильному блокуванні кнопки.



Ви можете повернути регулятор дозування (B) у положення між 1 (найнижча кількість) і положенням 4 або 6 (найвища кількість).

ЩОДЕННЕ КОРИСТУВАННЯ

1. Відкрийте водопровідний кран.
2. Натисніть кнопку увімкнення/вимкнення, щоб увімкнути прилад. Переконайтеся, що прилад перебуває в режимі налаштування. Зверніться до розділу «ВСТАНОВЛЕННЯ І ЗАПУСК ПРОГРАМИ».
 - Якщо індикатор солі увімкнено, насипте сіль у контейнер для солі.
 - Якщо індикатор ополіскувача увімкнено, наповніть дозатор ополіскувача.
3. Завантажте посуд у кошики.
4. Додайте миючий засіб.
5. Установіть і запустіть відповідну програму миття, що відповідає типу посуду і ступеню його забруднення.

ЗАВАНТАЖЕННЯ ПОСУДУ В КОШИКИ



Ознайомтеся із прикладами завантаження посуду в кошики, що зазначені в інформаційному листі з комплекту.

- Прилад призначено для миття лише посуду, що підходить для посудомийних машин.
- Забороняється мити в посудомийній машині вироби з дерева, рогу, алюмінію, олова й міді.
- Забороняється класти у прилад речі, що вбирають вологу (губки, ганчірки).
- Видаліть із посуду рештки їжі.

- Розмочіть залишки підгорілих страв на посуді.
- Предмети, що мають заглиблення (чашки, склянки та миски), ставте отвором донизу.
- Подбайте, щоб столові прибори і посуд не злипалися. Кладіть ложки серед інших го-стрих приборів.
- Подбайте про те, щоб склянки не стикалися з іншими склянками.
- Маленькі предмети кладіть у кошик для столових приборів.
- Легкі предмети кладіть у верхній кошик. Подбайте про те, щоб предмети не рухалися.
- Перед запуском програми переконайтеся, що розпилювачі можуть вільно обертатися.

КОРИСТУВАННЯ МИЮЧИМ ЗАСОБОМ



Використовуйте мінімально необхідну кількість миючого засобу. Див. інструкції на упаковці миючого засобу.

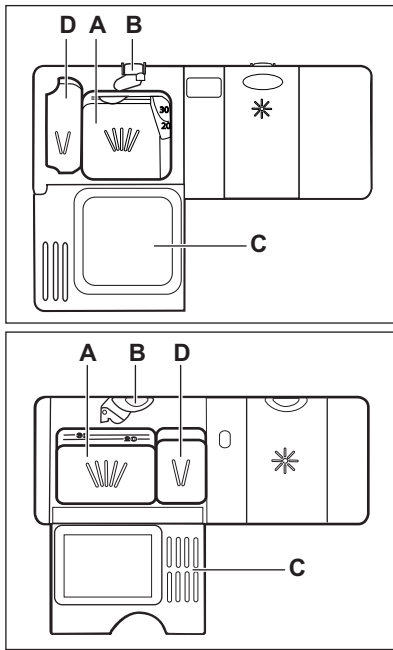

Таблетований миючий засіб не повністю розчиняється під час коротких програм, тому на посуді можуть залишатися рештки миючого засобу. Ми рекомендуємо застосовувати таблетований миючий засіб для довгих програм.

**Обережно!**

Користуйтеся лише миючими засобами для посудомийних машин.

1. Натисніть кнопку (B), щоб відкрити кришку (C).
2. Додайте миючий засіб у дозатор (A).
3. Якщо програма включає фазу попереднього миття, помістіть невелику кількість миючого засобу у відділення (D).
4. У разі використання таблетованого миючого засобу покладіть таблетку в дозатор (A).
5. Закрийте кришку. Переконайтеся у правильному блокуванні кнопки.

ВСТАНОВЛЕННЯ І ЗАПУСК ПРОГРАМИ

Режим налаштування

Прилад має перебувати в режимі налаштування, щоб можна було виконати певні операції.

Прилад перебуває в режимі налаштування, якщо після активації:

- загораються всі індикатори програм.
- Якщо на панелі керування відображається інша комбінація індикаторів, натисніть і утримуйте натиснутими одночасно кнопки (B) і (C), доки прилад не перейде до режиму налаштування.

Запуск програми без відкладеного запуску

1. Відкрийте водопровідний кран.
2. Щоб вибрати програму, тримайте дверцята приладу відкритими.
3. Для увімкнення приладу натисніть кнопку увімкнення/вимкнення.
4. Переконайтеся, що прилад перебуває в режимі налаштування.

5. Натисніть кнопку потрібної програми.
 - На дисплеї блиматиме тривалість програми.
 - Засвітиться відповідний індикатор програми.
 - Засвітиться індикатор миття.
6. Зачиніть дверцята приладу. Запускається програма.
 - Тривалість програми, що відображається на дисплеї, поступово зменшується з кроком 1 хвилина.
 - Індикатор миття продовжує горіти.

Відкладений запуск програми

1. Оберіть програму.
2. Натискайте кнопку відкладеного запуску, доки на дисплеї не з'явиться потрібна кількість годин для відкладеного запуску (від 1 до 19 годин).
 - На дисплеї блиматиме час відкладеного запуску.
 - Засвітиться індикатор відкладеного запуску.
3. Зачиніть дверцята приладу. Розпочинається зворотний відлік.

- Зворотний відлік часу відкладеного запуску відображається на дисплеї із кроком 1 година.
- Індикатор миття згасне.
- Після закінчення зворотного відліку програма запуститься автоматично.
 - Індикатор відкладеного запуску згасне.
 - Засвітиться індикатор миття.
 - На дисплеї відображається тривалість виконання програми.



Вибрати програму й опції і відкласти її запуск можна також із закритими дверцятами приладу. У цьому разі у вас є лише 3 секунди після вибору кожного налаштування, перш ніж прилад розпочне роботу.

Відкривання дверцят під час роботи приладу

Якщо відчинити дверцята, прилад зупиниться. Після закриття дверцят робота програми поновлюється з того моменту, коли її було перервано.

Скасування відкладеного запуску під час зворотного відліку

Одночасно натисніть і утримуйте функціональні кнопки **(B)** і **(C)**, доки не загоряться всі індикатори програм.



При скасуванні відкладеного запуску прилад повертається в режим налаштування. Потрібно знову вибрати програму.

Скасування програми

Одночасно натисніть і утримуйте функціональні кнопки **(B)** і **(C)**, доки не загоряться всі індикатори програм.



Перед запуском нової програми переконайтеся, що в дозаторі миючого засобу є миючий засіб.

Після завершення програми

Після завершення програми на дисплеї відображається **0**, і індикатор миття згасає.

1. Для вимкнення приладу натисніть кнопку увімкнення/вимкнення.
2. Перекрийте водопровідний кран.



- Якщо не вимкнути прилад, через 3 хвилини після закінчення програми:
 - усі індикатори згаснуть;
 - на дисплеї відобразиться одна горизонтальна смужка стану.

Це допомагає зменшити споживання електроенергії.

Натисніть одну з кнопок (крім кнопки увімкнення/вимкнення), і дисплей та індикатори загоряться знову.



- Дайте посуду охолонути, перш ніж виймати його з приладу. Гарячий посуд можна легко розбити.
- Спершу виймайте посуд із нижнього, а потім із верхнього кошика.
- На стінках і дверцятах приладу може бути вода. Нержавіюча сталь холодне швидше, ніж посуд.

ДОГЛЯД ТА ЧИСТКА



Попередження!

Перш ніж виконувати технічне обслуговування, вимкніть прилад і вийміть вилку з розетки.



Брудні фільтри і забиті розпилювачі понижують результати миття. Регулярно перевіряйте їх і чистьте за необхідності.

ЧИЩЕННЯ ФІЛЬТРІВ

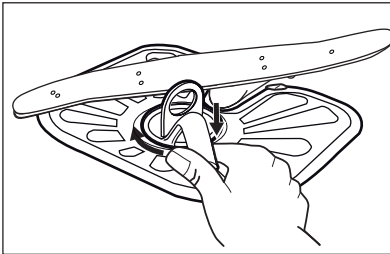
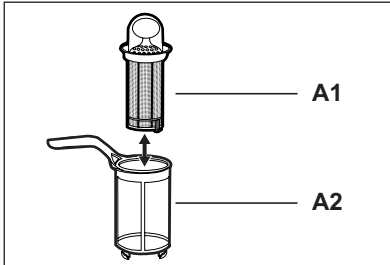
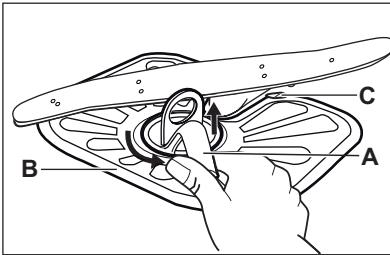

1. Поверніть фільтр (A) проти годинникової стрілки і зніміть його.
2. Щоб розібрати фільтр (A), роз'єднайте (A1) і (A2).
3. Вийміть фільтр (B).
4. Промийте фільтри водою.
5. Встановіть фільтр (B) у початкове положення. Переконайтеся, що його правильно вставлено під двома напрямними (C).
6. Складіть фільтр (A) і вставте його у фільтр (B). Поверніть за годинниковою стрілкою до фіксації.



Неправильне встановлення фільтрів може спричинити незадовільні результати прання і пошкодження приладу.

ЧИЩЕННЯ РОЗПИЛЮВАЧІВ

Не знімайте розпилювачі. Якщо отвори розпилювачів забилися, видавіть рештки бруду за допомогою загостреного предмета.

ЧИЩЕННЯ ЗЗОВНІ

Протріть прилад вологою м'якою ганчіркою. Застосовуйте лише нейтральні миючі засоби. Не застосовувати абразивні продукти, абразивні серветки чи розчинники.

УСУНЕННЯ ПРОБЛЕМ

Прилад не запускається або зупиняється під час роботи.

Спершу спробуйте знайти рішення проблеми в таблиці. Якщо вам це не вдається, звертайтеся до сервісного центру.

При виникненні деяких проблем на дисплеї з'являється код попередження:

- **E10** - Прилад не заповнюється водою.

- **E20** - Прилад не зливає воду.
- **E30** - Працює пристрій, що запобігає переливанню води.



Попередження!

Вимкніть прилад, перш ніж виконувати перевірку.

Проблема	Можлива причина	Можливе рішення
Програма не запускається.	Кабель живлення не підключений до електромережі.	Вставте вилку кабелю живлення в розетку.
	Відкриті дверцята приладу.	Зачиніть дверцята приладу.
	Спрацював запобіжник на щитку.	Замініть запобіжник.
Прилад не заповнюється водою.	Встановлено відкладений запуск.	Скасуйте відкладений запуск або зачекайте, доки завершиться зворотний відлік.
	Водопровідний кран закритий.	Відкрийте водопровідний кран.
	Тиск води занадто низький.	Зверніться до місцевої водопровідної служби.
Прилад не зливає воду.	Водопровідний кран перекритий або забився вапняними відкладеннями.	Почистіть водопровідний кран.
	Заблокований фільтр впускного шланга.	Прочистіть фільтр.
	Впускний шланг перегнутий або перетиснутий.	Переконайтеся, що шланг встановлено належним чином.
	Працює пристрій, що запобігає переливанню води. У приладі протікає вода.	Закрийте водопровідний кран і зверніться до сервісного центру.
Прилад не зливає воду.	Забився зливний отвір раковини.	Прочистіть зливний отвір.
	Зливний шланг перегнутий або перетиснутий.	Переконайтеся, що шланг встановлено належним чином.

Після перевірки увімкніть прилад. Виконання програми продовжується з того моменту, коли вона була перервана.

Якщо проблема виникає знову, зверніться до сервісного центру.

Якщо з'являються інші коди помилок, звертайтеся до сервісного центру.

РЕЗУЛЬТАТИ МИТТЯ ТА СУШІННЯ НЕЗАДОВІЛЬНІ

Проблема	Можлива причина	Можливе рішення
Посуд не чистий.	Забилися фільтри.	Почистіть фільтри.

Проблема	Можлива причина	Можливе рішення
	Неправильно зібрано чи встановлено фільтри.	Подбайте про те, щоб фільтри були правильно зібрані та встановлені.
	Забились розпилювачі.	Видаліть залишки бруду за допомогою гострого предмета.
	Програма миття не відповідає типу посуду та ступеню забруднення.	Оберіть програму, що відповідає типу посуду та ступеню забруднення.
	Посуд у кошиках розташований неправильно. Вода омиває не весь посуд.	Перевірте правильність розташування посуду в кошиках, щоб вода могла легко омивати усі предмети.
	Розпилювачі не могли вільно обертатися.	Перевірте правильність розташування посуду в кошиках, а також відсутність перешкод для обертання розпилювачів.
	Недостатньо миючого засобу.	Перш ніж запустити програму, додайте необхідну кількість миючого засобу в дозатор.
	У дозаторі миючого засобу не було миючого засобу.	Перш ніж запустити програму, додайте миючий засіб у дозатор.
Частки вапняного нальоту на посуді.	Контейнер для солі порожній.	Переконайтеся, що в контейнері для солі є сіль для посудомийної машини.
	Неправильно встановлений рівень пристрою для пом'якшення води.	Перевірте, чи встановлений рівень пристрою для пом'якшення води відповідає жорсткості води у вашій місцевості.
	Кришка контейнера для солі закрита нещільно.	Щільно закрийте кришку.
На склянках та іншому посуді наявні смуги й плями білуватого кольору або синюватий наліт.	Надто велике дозування ополіскувача.	Зменште дозування ополіскувача.
	Надто багато миючого засобу.	Перш ніж запустити програму, додайте необхідну кількість миючого засобу в дозатор.
На склянках та іншому посуді залишаються сухі плями від крапель води.	Недостатнє дозування ополіскувача.	Збільште дозування ополіскувача.
	Проблема може бути спричинена якістю миючого засобу.	Спробуйте використати миючий засіб іншої марки.

Проблема	Можлива причина	Можливе рішення
Посуд вологий.	Програмою не передбачено фазу сушіння.	Оберіть програму з фазою сушіння.
Посуд вологий і матовий.	Дозатор ополіскувача порожній.	Переконайтеся, що в дозаторі ополіскувача є ополіскувач.
	Проблема може бути спричинена якістю ополіскувача.	Спробуйте використати ополіскувач іншої марки.
	Проблема може бути спричинена якістю комбінованого таблетованого миючого засобу.	<ul style="list-style-type: none"> Спробуйте використати комбінований таблетований миючий засіб іншої марки. Увімкніть дозатор ополіскувача і застосуйте ополіскувач разом із комбінованим таблетованим миючим засобом.

Активация дозатора ополіскувача з увімкненою функцією Multitab

- Для увімкнення приладу натисніть кнопку увімкнення/вимкнення.
- Переконайтеся, що прилад перебуває в режимі налаштування. Див. розділ «ВСТАНОВЛЕННЯ І ЗАПУСК ПРОГРАМИ».
- Одночасно натисніть і утримуйте функціональні кнопки (B) та (C), доки не почнуть блимати індикатори над функціональними кнопками (A), (B) і (C).
- Натисніть функціональну кнопку (B).
 - Індикатори над функціональними кнопками (A) і (C) згаснуть.
 - Індикатор над функціональною кнопкою (B) продовжує блимати.
 - На дисплеї відображається налаштування дозатора ополіскувача.

<i>0 d</i>	Вимк.
<i>1 d</i>	Увімк.

- Щоб змінити настройку, натисніть функціональну кнопку (B).
- Щоб підтвердити, вимкніть прилад.
- Відрегулюйте дозування ополіскувача.
- Залийте ополіскувач у дозатор ополіскувача.

УСТАНОВКА



Попередження!

Див. розділ «ІНФОРМАЦІЯ З ТЕХНІКИ БЕЗПЕКИ».

УСТАНОВКА ПІД РОБОЧУ ПОВЕРХНЮ КУХОННОЇ СЕКЦІЇ

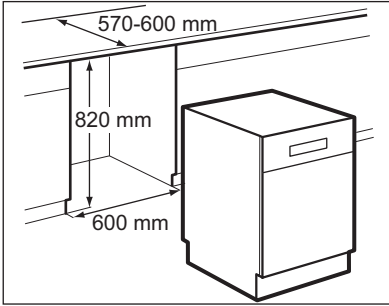

1. Переконайтеся, що габарити ніші відповідають розмірам, які зазначені на малюнку.
2. Встановіть прилад неподалік від водопровідного крану та водосток.

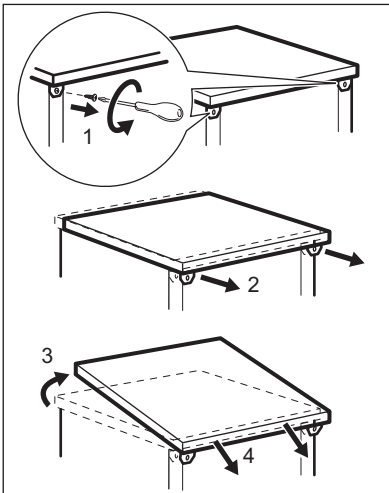

3. Зніміть робочу поверхню приладу.
4. Вирівняйте положення ніжок приладу.

У вірному положенні приладу дверцята зачинятимуться правильно.

5. Встановіть прилад під кухонною робочою поверхнею.

ПІДКЛЮЧЕННЯ ДО ВОДОСТОКУ

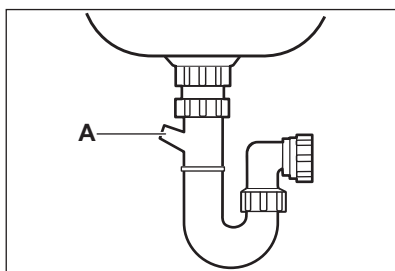
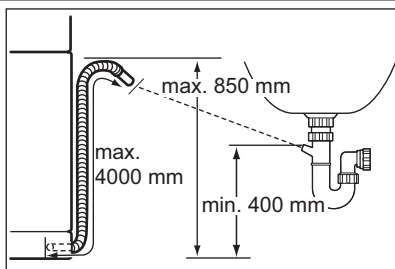

Приєднайте зливний шланг:

- Зливний отвір. Приєднайте зливний шланг під кухонну робочу поверхню. Це запобігатиме потраплянню в прилад води з каналізації.

- Стояк із вхідним отвором. Мінімальний внутрішній діаметр становить 40 мм. Вийміть пробку з раковини, коли прилад зливає воду. Це запобігатиме потраплянню води назад до приладу.

Подовжувач зливного шлангу не повинен перевищувати 2 м і бути такого ж діаметру, що і зливний шланг.

У разі приєднання зливного шланга до сифона під раковиною зніміть пластикову мембрану (A). Часткове усунення мембрани спричинить блокування зливного отвору і виникнення проблем із зливом.

Прилад оснащено одностороннім клапаном, що запобігає потраплянню брудної води назад до приладу. Якщо в зливному отворі є односторонній клапан, вийміть його з метою запобігання неналежному зливу.

ТЕХНІЧНА ІНФОРМАЦІЯ

Габарити	Ширина/висота/глибина (мм)	600 / 850 / 610
Підключення до електромережі	Див. таблицю з технічними даним.	
	Напруга	220-240 В
	Частота струму	50 Гц
Тиск у мережі водопостачання	Мін/макс (бар/МПа)	(0.5 / 0.05) / (8 / 0.8)
Подача води ¹⁾	Холодна або гаряча вода ²⁾	макс. 60°C
Ємність	Кількість комплектів посуду	12
Споживання енергії	Режим «Залишити увімкненим»	1.90 Вт
	Режим «Вимкнено»	0.10 Вт

¹⁾ Приєднайте шланг подачі води до водопровідного крана з різьбленням 3/4 дюйма.

²⁾ Якщо гаряча вода нагрівається за допомогою альтернативних джерел енергії (наприклад, сонячних батарей або вітроелектростанцій), то використовуйте гарячу воду, щоб зменшити споживання електроенергії.

www.aeg.com/shop

156959440-A-042012

