

FAVORIT 65040 VI

CS	MYČKA NÁDOBÍ	NÁVOD K POUŽITÍ	2
RU	ПОСУДОМОЕЧНАЯ МАШИНА	ИНСТРУКЦИЯ ПО ЭКСПЛУАТАЦИИ	19
SK	UMÝVAČKA	NÁVOD NA POUŽÍVANIE	38
UK	ПОСУДОМИЙНА МАШИНА	ІНСТРУКЦІЯ	55

OBSAH

- 4 BEZPEČNOSTNÍ INFORMACE
- 6 POPIS SPOTŘEBIČE
- 7 OVLÁDACÍ PANEĽ
- 8 PROGRAMY
- 10 FUNKCE
- 11 PŘED PRVNÍM POUŽITÍM
- 13 DENNÍ POUŽÍVÁNÍ
- 15 TIPY A RADY
- 16 ČIŠTĚNÍ A ÚDRŽBA
- 17 ODSTRAŇOVÁNÍ ZÁVAD
- 18 TECHNICKÉ INFORMACE

POZNÁMKY K OCHRANĚ ŽIVOTNÍHO PROSTŘEDÍ

Recyklujte materiály označené symbolem . Obaly vyhoďte do příslušných odpadních kontejnerů k recyklaci.



Pomáhejte chránit životní prostředí a lidské zdraví a recyklovat elektrické a elektronické spotřebiče určené k likvidaci. Spotřebiče označené příslušným symbolem  nelikvidujte spolu s domovním odpadem. Spotřebič odevzdejte v místním sběrném dvoře nebo kontaktujte místní úřad.

NAVŠTIVTE NAŠE STRÁNKY OHLEDNĚ:

- Produktů
- Brožur
- Uživatelských příruček
- Odstraňování závad
- Servisních informací

www.aeg.com

VYSVĚTLIVKY

-  Upozornění - Důležité bezpečnostní informace.
-  Všeobecné informace a rady
-  Upozornění k ochraně životního prostředí

Změny vyhrazeny.

PRO DOKONALÉ VÝSLEDKY

Děkujeme vám, že jste si zvolili výrobek značky AEG. Aby vám bezchybně sloužil mnoho let, vyrobili jsme jej s pomocí inovativních technologií, které usnadňují život, a vybavili jsme jej funkcemi, které u obyčejných spotřebičů nenajdete. Stačí věnovat pár minut čtení a zjistíte, jak z něho získat co nejvíce.

PŘÍSLUŠENSTVÍ A SPOTŘEBNÍ MATERIÁL

V e-shopu společnosti AEG naleznete vše, co potřebujete k udržování všech vašich spotřebičů AEG v perfektním stavu. Čeká na vás široká nabídka příslušenství navrženého a vyrobeného s ohledem na nejvyšší standardy kvality, které očekáváte: od speciálního kuchyňského vybavení po košíčky na příbory, od držáků na lahve po vaky na choulstivé prádlo...



Navštivte internetový obchod na
www.aeg.com/shop

PÉČE O ZÁKAZNÍKY A SERVIS

Doporučujeme používat originální náhradní díly.

Při kontaktu se servisním střediskem se ujistěte, že máte k dispozici následující údaje. Tyto informace jsou uvedeny na typovém štítku.

Model _____

Výrobní číslo (PNC) _____

Sériové číslo (S.N.) _____



BEZPEČNOSTNÍ INFORMACE

Tento návod si pečlivě přečtete ještě před instalací spotřebiče a jeho prvním použitím. Výrobce nezodpovídá za škody a zranění způsobená nesprávnou instalací či chybným používáním. Návod k použití vždy uchovávejte spolu se spotřebičem pro jeho budoucí použití.

BEZPEČNOST DĚTÍ A POSTIŽENÝCH OSOB



UPOZORNĚNÍ

Hrozí nebezpečí udušení, úrazu nebo jiných trvalých následků.

- Nedovolte, aby spotřebič používaly osoby, včetně dětí, se zhoršenými fyzickými a smyslovými schopnostmi, sníženými mentálními funkcemi nebo nedostatkem zkušeností a znalostí. Takové osoby mohou spotřebič používat jen pod dozorem nebo vedením osob odpovědných za jejich bezpečnost. Nenechte děti hrát si se spotřebičem.
- Všechny obaly uschovejte z dosahu dětí.
- Všechny mycí prostředky uschovejte z dosahu dětí.
- Jsou-li dvířka spotřebiče otevřená, nedovolte dětem a domácím zvířatům, aby se k němu přibližovali.

INSTALACE

- Odstraňte veškerý obalový materiál.
- Poškozený spotřebič neinstalujte ani nepoužívejte.
- Neinstalujte nebo nepoužívejte spotřebič tam, kde může teplota klesnout pod 0 °C.
- Řiďte se pokyny k instalaci dodanými spolu s tímto spotřebičem.
- Ujistěte se, že je spotřebič namontován pod nebo vedle bezpečných konstrukcí.

Vodovodní přípojka

- Dbejte na to, abyste hadice nepoškodili.
- Před připojením spotřebiče k novým hadicím nebo k hadicím, které nebyly dlouho používané, nechte vodu na několik minut odtéct, dokud nebude čistá.
- Při prvním použití spotřebiče se ujistěte, že nedochází k únikům vody.

- Přívodní hadice s opláštěním je vybavena bezpečnostním ventilem a vnitřním síťovým kabelem.

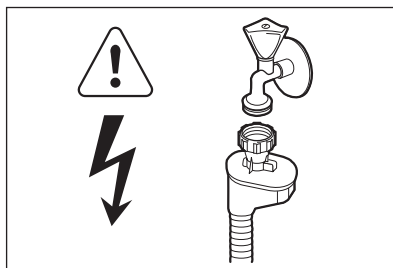

UPOZORNĚNÍ

Nebezpečné napětí.

- Jestliže se přívodní hadice poškodí, okamžitě vytáhněte síťovou zástrčku ze zásuvky. Zkontaktujte servisní středisko, aby vám přívodní hadici vyměnili.

Připojení k elektrické síti



UPOZORNĚNÍ

Hrozí nebezpečí požáru nebo úrazu elektrickým proudem.

- Spotřebič musí být uzemněn.
- Zkontrolujte, zda údaje o napájení na typovém štítku souhlasí s parametry elektrické sítě. Pokud tomu tak není, obraťte se na elektrikáře.
- Vždy používejte správně instalovanou síťovou zásuvku s ochranou proti úrazu elektrickým proudem.
- Nepoužívejte rozbočovací zástrčky ani prodlužovací kabely.
- Dbejte na to, abyste nepoškodili napájecí kabel a síťovou zástrčku. Pro výměnu napájecího kabelu se obraťte na servisní středisko nebo elektrikáře.
- Síťovou zástrčku zapojte do síťové zásuvky až na konci instalace spotřebiče. Po instalaci musí zůstat síťová zástrčka nadále dostupná.
- Neodpojujte spotřebič ze zásuvky tahem za kabel. Vždy tahejte za zástrčku.

POUŽITÍ SPOTŘEBIČE

- Tento spotřebič je určen pro použití v domácnosti a pro následující způsoby použití:

- Kuchyňky pro zaměstnance v obchodech, kancelářích a jiných pracovních prostředích.
- Farmářské domy
- Pro zákazníky hotelů, motelů a jiných ubytovacích zařízení
- Penziony a ubytovny.



UPOZORNĚNÍ

Nebezpečí úrazu.

- Neměňte technické parametry tohoto spotřebiče.
- Nože a další nástroje s ostrými špičkami vkládejte do košíčku na příbory špičkou dolů nebo vodorovně.
- Nenechávejte dvířka spotřebiče otevřená bez dozoru, aby na ně nikdo nespádl.
- Na otevřená dvířka si nesedejte, ani si na ně nestoupejte.
- Mycí prostředky pro myčky jsou nebezpečné. Řiďte se bezpečnostními pokyny uvedenými na balení mycího prostředku.
- Nepijte ani si nehrajte s vodou ve spotřebiči.
- Nádobí ze spotřebiče nevyjímejte, dokud se nedokončí program. Na nádobí mohou být zbytky mycího prostředku.



UPOZORNĚNÍ

Hrozí nebezpečí úrazu elektrickým proudem, požáru či popálení.

- Do spotřebiče, do jeho blízkosti nebo na spotřebič neumísťujte hořlavé předměty nebo předměty obsahující hořlavé látky.
- K čištění spotřebiče nepoužívejte proud vody nebo páru.
- Pokud během probíhajícího programu otevřete dvířka spotřebiče, může dojít k uvolnění horké páry.

LIKVIDACE



UPOZORNĚNÍ

Hrozí nebezpečí úrazu či udušení.

- Odpojte spotřebič od elektrické sítě.
- Odřízněte a vyhodte síťový kabel.
- Odstraňte dveřní západku, abyste zabránili uvěznění dětí a domácích zvířat ve spotřebiči.

POPIS SPOTŘEBIČE

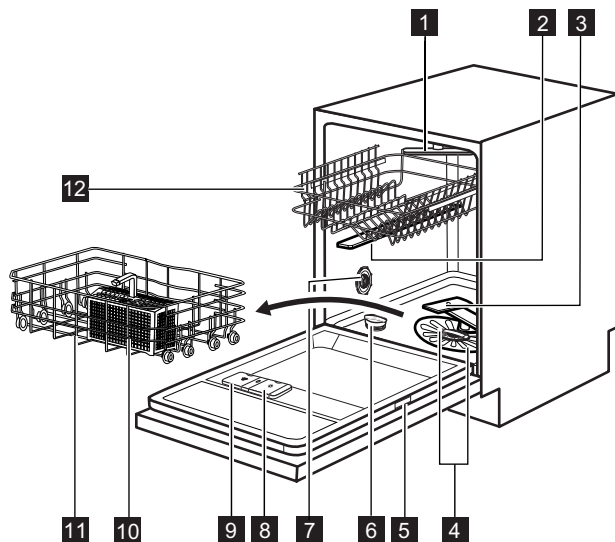

- 1** Nejvyšší ostříkovací rameno
- 2** Horní ostříkovací rameno
- 3** Dolní ostříkovací rameno
- 4** Filtry
- 5** Typový štítek
- 6** Zásobník na sůl
- 7** Otočný volič tvrdosti vody
- 8** Dávkovač leštidla
- 9** Dávkovač mycího prostředku
- 10** Košíček na přibory
- 11** Dolní koš
- 12** Horní koš

SVĚTELNÝ PAPERSEK

- Při probíhajícímu programu svítí červený světelný paprsek na podlahu pod dvířky spotřebiče. Po dokončení programu se červené světlo změní na zelené.
- V případě poruchy spotřebiče červený světelný paprsek bliká.



Světelný paprsek zhasne spolu s vypnutím spotřebiče.

OVLÁDACÍ PANEL

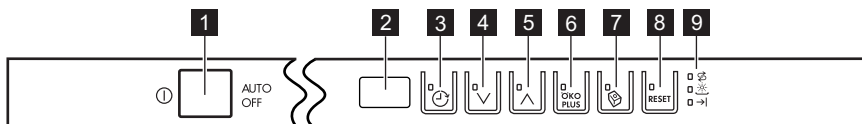

1 Tlačítko Zap./Vyp.

2 Displej

3 Tlačítko Odložený start

4 Tlačítko volby programu (dolů)



5 Tlačítko volby programu (nahoru)

6 Tlačítko ÖKO PLUS

7 Tlačítko Multitab

8 Tlačítko RESET

9 Kontrolky

Kontrolky	Popis
	Kontrolka množství soli. Tato kontrolka během průběhu programu nesvítí.
	Kontrolka stavu leštidla. Tato kontrolka během průběhu programu nesvítí.
	Kontrolka konce programu.

PROGRAMY

Program	Stupeň znečištění Druh náplně	Program fáze	Funkce
1 AUTO SENSE 45°-70° 1)	Vše Nádobí, příbory, hrnce a pánve	Předmytí Hlavní mytí 45 °C až 70 °C Oplachy Sušení	ÖKO PLUS
2 PRO 70° 2)	Velmi znečištěné Nádobí, příbory, hrnce a pánve	Předmytí Mytí 70 °C Oplachy Sušení	ÖKO PLUS
3 Extra SILENT 3)	Normálně znečištěné Nádobí a příbory	Předmytí Mytí 50 °C Oplachy Sušení	
4 Quick 30MIN 4)	Čerstvě znečištěné Nádobí a příbory	Mytí 60 °C Oplach	
5 ECO 50° 5)	Normálně znečištěné Nádobí a příbory	Předmytí Mytí 50 °C Oplachy Sušení	ÖKO PLUS

- 1) Spotřebič zjistí stupeň znečištění a množství nádobí v koších. Automaticky pak nastaví teplotu a množství vody, spotřebu energie a délku programu.
- 2) Tento program zahrnuje oplachovací fázi při vysoké teplotě, která zajišťuje lepší hygienické výsledky. Během oplachovací fáze zůstane teplota na hodnotě 70 °C po dobu 10 až 14 minut.
- 3) Jedná se o nejtichší mycí program. Čerpadlo pracuje při velmi nízkých otáčkách, aby se snížila úroveň hluku. Díky nízkým otáčkám trvá tento program déle.
- 4) U tohoto programu můžete umýt čerstvě znečištěné nádobí. Tento program nabízí dobré výsledky mytí při krátké délce programu.
- 5) Jedná se o standardní program pro zkušební. Tento program nabízí nejúspornější spotřebu vody a energie při mytí normálně znečištěného nádobí a příborů.

Údaje o spotřebě

Program ¹⁾	Délka (min)	Energie (kWh)	Voda (l)
1 AUTO SENSE 45°-70°	40 - 150	0.6 - 1.4	7 - 14
2 PRO 70°	140 - 160	1.4 - 1.6	13 - 14

Program ¹⁾	Délka (min)	Energie (kWh)	Voda (l)
3 Extra SILENT 50°	200 - 220	1.1 - 1.2	9 - 11
4 Quick 30MIN 60°	30	0.8	9
5 ECO 50°	160 - 180	0.8 - 0.9	9 - 10

1) Délka programu a hodnoty spotřeby se mohou měnit v závislosti na tlaku a teplotě vody, na kolísání v dodávce proudu, na zvolených funkcích a na množství nádobí.

Informace pro zkušební

Pro všechny potřebné informace ohledně testu výkonnosti zašlete e-mail na:

info.test@dishwasher-production.com

Poznamenejte si výrobní číslo (PNC) uvedené na typovém štítku.

FUNKCE



Jakékoliv funkce zapnete či vypnete ještě před spuštěním programu. Funkce nelze zapnout nebo vypnout v průběhu programu.



Pokud je nastavena jedna nebo více funkcí, před spuštěním programu se ujistěte, že příslušné kontrolky svítí.

ÖKO PLUS

Tato funkce snižuje teplotu ve fázi sušení. Spotřeba energie se sníží o 25 %. Nádobí může být na konci programu ještě vlhké. Stiskněte tlačítko ÖKO PLUS:

- Pokud lze tuto funkci použít s daným programem, rozsvítí se příslušná kontrolka.
- Pokud tuto funkci nelze s daným programem použít, příslušná kontrolka bude několik sekund blikat a poté zůstane zhasnutá.

MULTITAB

Tuto funkci zapnete pouze, když používáte kombinované mycí tablety.

Tato funkce vypne dávkování soli a leštidla. Příslušné kontrolky nesvítí.

Délka programu se může zvýšit.

- Stiskněte tlačítko funkce Multitab a rozsvítí se příslušná kontrolka.
- Funkce zůstane zapnutá, dokud ji nevypnete. Stiskněte tlačítko funkce Multitab a příslušná kontrolka zhasne.

Chcete-li použít kombinované mycí tablety před tím, než začnete odděleně používat mycí prostředek, sůl do myčky a leštidlo, postupujte následovně:

1. Vypněte funkci Multitab.
2. Nastavte změkčovač vody na nejvyšší stupeň.
3. Ujistěte se, že je zásobník na sůl a dávkovač leštidla plný.
4. Spustěte nejkratší program s oplachovací fází bez mycího prostředku a bez nádobí.
5. Nastavte změkčovač vody podle tvrdosti vody ve vaší oblasti.
6. Seřídte dávkování leštidla.

ZVUKOVÁ SIGNALIZACE

Zvuková signalizace zazní v těchto případech:

- Dokončí se program.

- Stupeň změkčovače vody byl nastaven elektronicky.
- Vyskytla se závada či porucha na spotřebiči.



Nastavení z výroby: zapnuto. Zvukovou signalizaci lze vypnout.

Vypnutí zvukové signalizace

1. Stisknutím tlačítka Zap/Vyp spotřebič zapnete. Zkontrolujte, zda je spotřebič v režimu nastavení. Viz „NASTAVENÍ A SPUŠTĚNÍ PROGRAMU“.
2. Současně stiskněte a podržte tlačítko (4) a (5), dokud nezablikají kontrolky tlačítek (3), (4) a (5).
3. Stiskněte tlačítko (5),
 - Kontrolka tlačítek (3) a (4) zhasne.
 - Kontrolka tlačítka (5) dále bliká.
 - Na displeji se zobrazí nastavení zvukové signalizace.

1b	Zap
0b	Vypnuto

4. Stisknutím tlačítka (5) změňte nastavení.
5. Nastavení potvrďte vypnutím spotřebiče.

PŘED PRVNÍM POUŽITÍM

1. Ujistěte se, zda nastavený stupeň změkčovače vody odpovídá tvrdosti vody ve vaší oblasti. Pokud ne, nastavte změkčovač vody. Přesný stupeň tvrdosti vody ve vaší oblasti zjistíte u místního vodárenského podniku.
2. Naplňte zásobník na sůl.
3. Naplňte dávkovač leštidla.
4. Otevřete vodovodní kohout.
5. Během provozu mohou ve spotřebiči zůstat zbytky. Odstraníte je spuštěním libovolného programu. Nepoužívejte mycí prostředek a nevkládejte nic do košů.



Pokud používáte kombinované mycí tablety, zapněte funkci Multitab.

SEŘÍZENÍ ZMĚKČOVAČE VODY

Tvrdost vody				Změkčovač vody nastavení	
Německé stupně (°dH)	Francouzské stupně (°fH)	mmol/l	Clarkovy stupně	Ruční	Elektronické
51 - 70	91 - 125	9.1 - 12.5	64 - 88	2 1)	10
43 - 50	76 - 90	7.6 - 9.0	53 - 63	2 1)	9
37 - 42	65 - 75	6.5 - 7.5	46 - 52	2 1)	8
29 - 36	51 - 64	5.1 - 6.4	36 - 45	2 1)	7
23 - 28	40 - 50	4.0 - 5.0	28 - 35	2 1)	6
19 - 22	33 - 39	3.3 - 3.9	23 - 27	2 1)	5 1)
15 - 18	26 - 32	2.6 - 3.2	18 - 22	1	4
11 - 14	19 - 25	1.9 - 2.5	13 - 17	1	3
4 - 10	7 - 18	0.7 - 1.8	5 - 12	1	2
< 4	< 7	< 0.7	< 5	1 2)	1 2)

1) Výchozí nastavená poloha.

2) Při tomto stupni sůl nepoužívejte.



Změkčovač vody musíte nastavit ručně a elektronicky.

Ruční nastavení

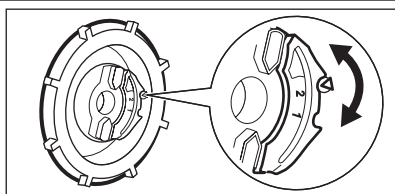

Otočte voličem tvrdosti vody do polohy 1 nebo 2.

Elektronické nastavení

1. Stisknutím tlačítka Zap/Vyp spotřebič zapnete. Ujistěte se, že je spotřebič v režimu nastavení, viz „NASTAVENÍ A SPUŠTĚNÍ PROGRAMU“.
2. Současně stiskněte a podržte tlačítko (4) a (5), dokud nezablikají kontrolky tlačítek (3), (4) a (5).
3. Stiskněte tlačítko (3).
4. Opětovným stisknutím tlačítka (3) změňte nastavení.
5. Nastavení potvrďte vypnutím spotřebiče.

PLNĚNÍ ZÁSOBNÍKU NA SŮL

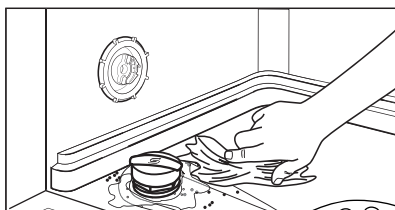
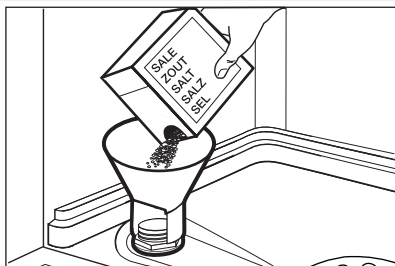

1. Otočením víčka směrem doleva otevřete zásobník na sůl.
2. Do zásobníku na sůl nalijte 1 l vody (pouze při prvním plnění).
3. Naplňte zásobník na sůl solí do myčky.
4. Odstraňte sůl, která se vysypala okolo zásobníku na sůl.
5. Otočením víčka směrem doprava zásobník na sůl zavřete.



POZOR

Při plnění může ze zásobníku na sůl unikat voda nebo sůl. Nebezpečí koroze. Po naplnění zásobníku na sůl jí zabráníte spuštěním programu.

PLNĚNÍ DÁVKOVAČE LEŠTIDLA

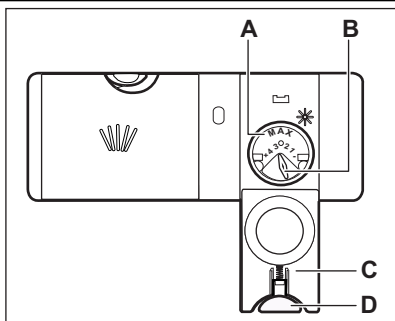

1. Stiskněte uvolňovací tlačítko (D) a otevřete víčko (C).
2. Naplňte dávkovač leštidla (A), maximálně však po značku „MAX“.
3. Rozlité leštidlo setřete savým hadříkem, aby se netvořilo přílišné množství pěny.
4. Zavřete víko. Ujistěte se, že se uvolňovací tlačítko zaklapne zpět.



Voličem můžete nastavit dávkované množství (B) jeho otočením do polohy 1 (nejmenší množství) až 4 (největší množství).

DENNÍ POUŽÍVÁNÍ

- Otevřete vodovodní kohoutek.
- Stisknutím tlačítka Zap/Vyp spotřebič zapněte. Ujistěte se, že je spotřebič v režimu nastavení, viz „NASTAVENÍ A SPUŠTĚNÍ PROGRAMU“.
 - Pokud kontrolka stavu soli svítí, doplňte zásobník na sůl.
- Pokud kontrolka stavu leštidla svítí, doplňte dávkovač leštidla.
- Naplňte koše.
- Přidejte mycí prostředek.
- Nastavte a spusťte správný program pro daný druh náplně a stupeň znečištění.

POUŽITÍ MYCÍHO PROSTŘEDKU

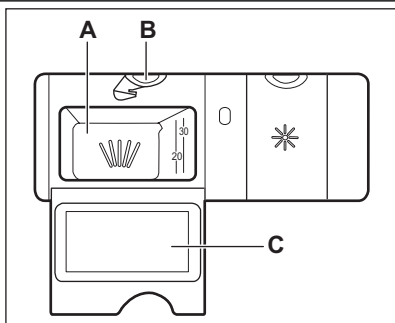

- Stiskněte uvolňovací tlačítko (B) a otevřete víčko (C).
- Mycím prostředkem naplňte komoru (A).
- Pokud má program fázi předmytí, naneste na vnitřní stranu dvířek spotřebiče trochu mycího prostředku.
- Pokud používáte mycí tablety, vložte tabletu do komory (A).
- Zavřete víko. Ujistěte se, že se uvolňovací tlačítko zaklapne zpět.

NASTAVENÍ A SPUŠTĚNÍ PROGRAMU

Režim nastavení

Spotřebič musí být při některých postupech v režimu nastavení.

Spotřebič je v režimu nastavení, když:

- Na displeji se zobrazí dvě vodorovné stavové čárky.

Pokud se na ovládacím panelu zobrazí jiné údaje, stiskněte **RESET**, dokud se spotřebič nepřepne do režimu nastavení.

Spuštění programu bez odloženého startu

- Otevřete vodovodní kohoutek.
- Stisknutím tlačítka zap/vyp spotřebič zapněte. Zkontrolujte, zda je spotřebič v režimu nastavení.
- Nastavte program.
 - Na displeji bliká číslo příslušného programu.
- V případě potřeby nastavte požadované funkce.

- Zavřete dvířka spotřebiče. Program se spustí.
 - Pokud otevřete dvířka, na displeji se zobrazí délka programu, která se snižuje v krocích po jedné minutě.

Spuštění programu s odloženým startem

- Nastavte program.
- Opakovaně stiskněte tlačítko odloženého startu, dokud se na displeji nezobrazí čas odloženého startu, který chcete nastavit (1–24 hodin).
 - Na displeji bliká čas odloženého startu.
 - Kontrolka odloženého startu se rozsvítí.
- Zavřete dvířka spotřebiče. Spustí se odpočet.
 - Pokud otevřete dvířka, na displeji se zobrazí odpočet do odloženého startu, který se snižuje v krocích po jedné hodině.
 - Po dokončení odpočtu se spustí nastavený program.

Otevření dvířek za chodu spotřebiče

Otevřením dvířek zastavíte chod spotřebiče. Když dvířka opět zavřete, bude spotřebič pokračovat od okamžiku přerušení.

Zrušení odloženého startu během jeho odpočítávání

1. Otevřete dvířka spotřebiče.
2. Opakovaně stiskněte tlačítko odloženého startu, dokud se na displeji nezobrazí číslo programu.
3. Zavřete dvířka spotřebiče. Program se spustí.

Zrušení programu

Tiskněte **RESET**, dokud:

- Na displeji se zobrazí dvě vodorovné stavové čárky.



Před spuštěním nového programu zkontrolujte, zda je v dávkovači mycí prostředek.

Na konci programu

Po dokončení programu zazní přerušovaný zvukový signál. Na displeji se zobrazí **0** a rozsvítí se kontrolka konce programu.

1. Stisknutím tlačítka Zap/Vyp spotřebič vypnete.
2. Zavřete vodovodní kohoutek.



Pokud nestisknete tlačítko zap/vyp, zařízení pro automatické vypnutí (**AUTO OFF**) spotřebič po několika minutách automaticky vypne. Snižuje se tak spotřeba energie.

- Nádobí před vyjmutím ze spotřebiče nechte vychladnout. Horké nádobí se snadněji poškodí.
- Nejprve vyjměte nádobí z dolního koše, a potom z koše horního.



Na stěnách a dvířkách spotřebiče může být voda. Nerezový povrch chladne rychleji než nádobí.

TIPY A RADY

ZMĚKČOVAČ VODY

Tvrdá voda obsahuje velké množství minerálů, které mohou způsobit poškození spotřebiče a špatné výsledky mytí. Změkčovač vody tyto minerály neutralizuje.

Sůl do myčky udržuje změkčovač vody čistý a v dobrém stavu. Je důležité nastavit správný stupeň změkčovače vody. Zajistíte tak, že změkčovač vody bude používat správné množství soli do myčky a vody.

PLNĚNÍ KOŠŮ



Viz příložený leták s příklady plnění košů.

- Spotřebič používejte pouze k mytí nádobí, které je bezpečné mýt v myčce.
- Do spotřebiče nevkládějte předměty vyrobené ze dřeva, rohoviny, hliníku, mědi nebo cinu.
- Nevkládějte do spotřebiče předměty, které sají vodu (houby, hadry).
- Z nádobí odstraňte zbytky jídla.
- Připálené zbytky jídel na nádobí nechte změkknout.
- Duté nádobí (např. šálky, sklenice, hrnce) pokládejte dnem vzhůru.
- Dbejte na to, aby se nádobí nebo příbory nelepily k sobě. Lžiče smíchejte s ostatními příbory.
- Přesvědčte se, že se sklenice vzájemně nedotýkají.
- Malé předměty vložte do košíčku na příbory.
- Lehké kusy vložte do horního koše. Dbejte na to, aby se jednotlivé kusy nádobí nehýbaly.
- Před spuštěním programu zkontrolujte, zda se ostříkovací ramena mohou volně otáčet.

POUŽITÍ SOLI, LEŠTIDLA A MYCÍHO PROSTŘEDKU

- Používejte pouze sůl, leštidlo a mycí prostředek určený pro myčky nádobí. Jiné výrobky by mohly spotřebič poškodit.
- Leštidlo během poslední oplachovací fáze umožňuje usušení nádobí bez šmouh a skvrn.
- Kombinované tablety obsahují mycí prostředek, leštidlo a další přísady. Ujistěte, že jsou tyto tablety vhodné pro tvrdost vody ve vaší oblasti. Řiďte se pokyny na balení výrobků.

- Mycí tablety se u krátkých programů zcela nerozpustí. Abyste zabránili usazování zbytků mycího prostředku na nádobí, doporučujeme používat tablety s dlouhými programy.



Nepoužívejte větší množství mycího prostředku, než je správné. Řiďte se pokyny na balení mycího prostředku.

PŘED SPUŠTĚNÍM PROGRAMU

Zkontrolujte, zda:

- Filtry jsou čisté a správně nainstalované.
- Ostříkovací ramena nejsou zanesená.
- Rozmístění nádobí v koších je správné.
- Program je vhodný pro daný druh náplně a stupeň znečištění.
- Používá se správné množství mycího prostředku.
- Je doplněna sůl do myčky a leštidlo (pokud nepoužíváte kombinované mycí tablety).
- Víčko zásobníku na sůl je dotažené.

ČIŠTĚNÍ A ÚDRŽBA



UPOZORNĚNÍ

Před čištěním nebo údržbou spotřebič vždy vypněte a vytáhněte síťovou zástrčku ze zásuvky.



Zanesené filtry a ucpaná ostříkovací ramena snižují výsledky mytí. Pravidelně je kontrolujte a v případě potřeby je vyčistěte.

ČIŠTĚNÍ FILTRŮ

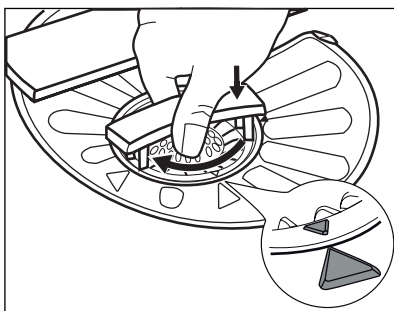
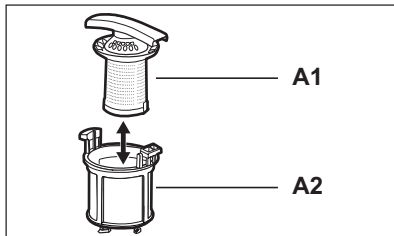
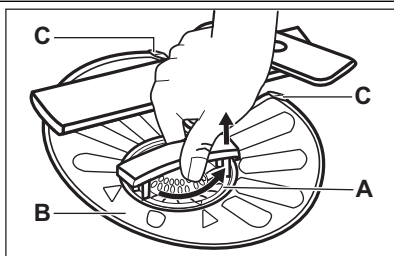

1. Otočte filtrem (A) proti směru hodinových ručiček a vyndejte jej.
2. Filtr (A) rozmontujete oddělením částí (A1) a (A2).
3. Vyjměte filtr (B).
4. Filtry vyčistěte vodou.
5. Vraťte filtr (B) na jeho původní místo. Ujistěte se, že je správně umístěn pod dvěma vodicími drážkami (C).
6. Sestavte filtr (A) vložte jej na jeho místo ve filtru (B). Otočte jím po směru hodinových ručiček, dokud se nezajistí.



Nesprávné umístění filtrů může mít za následek špatné výsledky mytí a poškození spotřebiče.

ČIŠTĚNÍ OSTŘÍKOVACÍCH RAMEN

Ostříkovací ramena nevyjímejte.

Jestliže se otvory v ostříkovacích ramenech zanesou nečistotami, odstraňte je úzkým špičatým předmětem.

ČIŠTĚNÍ VNĚJŠÍCH PLOCH

Vyčistěte spotřebič vlhkým měkkým hadrem.

Používejte pouze neutrální mycí prostředky. Nepoužívejte prostředky s drsnými částicemi, drátěnky nebo rozpouštědla.

ODSTRAŇOVÁNÍ ZÁVAD

Spotřebič nezačne pracovat nebo se během provozu zastavuje.

Nejprve zkuste najít řešení problému (viz tabulka). Pokud se nepodaří, obraťte se na autorizované servisní středisko.

U některých poruch se na displeji zobrazí výstražný kód:

- **,10** - Spotřebič se neplní vodou.
- **,20** - Spotřebič nevypouští vodu.
- **,30** - Je aktivován systém proti vyplavení.



UPOZORNĚNÍ

Před kontrolou spotřebič vypněte.

Problém	Možná příčina	Možné řešení
Nespustil se program.	Zástrčka není zasunutá do zásuvky.	Zasuňte zástrčku do zásuvky.
	Dvířka spotřebiče jsou otevřená.	Zavřete dvířka spotřebiče.
	Poškozená pojistka v pojistkové skřínce (vybavený jistič).	Vyměňte pojistku (znovu aktivujte jistič).
	Je nastavený odložený start.	Zrušte odložený start a vyčkejte na konec odpočítávání.
Spotřebič se neplní vodou.	Vodovodní kohoutek je zavřený.	Otevřete vodovodní kohout.
	Příliš nízký tlak vody.	Kontaktujte vaši vodárenskou společnost.
	Vodovodní kohoutek je ucpaný nebo zanesený vodním kamenem.	Vyčistěte vodovodní kohoutek.
	Filtr v přívodní hadici je zanesený.	Vyčistěte filtr.
	Přívodní hadice je přehnutá nebo zkroucená.	Ujistěte se, že je hadice správně umístěná.
	Je aktivován bezpečnostní systém proti vyplavení. Ve spotřebiči uniká voda.	Zavřete vodovodní kohoutek a obraťte se na servisní středisko.
	Spotřebič nevypouští vodu.	Přípojka sifonu je ucpaná.
	Vypouštěcí hadice je přehnutá nebo zkroucená.	Ujistěte se, že je hadice správně umístěná.

Po kontrole spotřebič zapněte. Program bude pokračovat od okamžiku, ve kterém byl přerušen. Pokud se problém objeví znovu, obraťte se na autorizované servisní středisko. Pokud se na displeji zobrazí jiný výstražný kód, obraťte se na autorizované servisní středisko.

POKUD NEJSOU VÝSLEDKY MYTÍ A SUŠENÍ USPOKOJIVÉ

Na nádobí a skle jsou bílé šmouhy nebo modravý potah

- Uvolňuje se příliš velké množství leštidla. Otočte voličem leštidla do nižší polohy.
- Nadměrné množství mycího prostředku.

Skvmý a suché vodní kapky na skle a na nádobí

- Uvolňuje se příliš malé množství leštidla. Otočte voličem leštidla do vyšší polohy.
- Příčinou může být kvalita mycího prostředku.

Nádobí je vlhké

- Program neobsahuje sušicí fázi nebo sušicí fáze používá příliš nízkou teplotu.
- Dávkovač leštidla je prázdný.
- Příčinou může být kvalita leštidla.
- Příčinou může být kvalita kombinovaných mycích tablet. Zkuste jinou značku nebo zapněte dávkovač leštidla a použijte leštidlo spolu s kombinovanými mycími tabletami.



Další možné příčiny naleznete v části „TIPY A RADY“.

Zapnutí dávkovače leštidla při zapnutí funkce Multitab

1. Stisknutím tlačítka Zap/Vyp spotřebič zapněte. Ujistěte se, že je spotřebič v režimu nastavení, viz „NASTAVENÍ A SPUŠTĚNÍ PROGRAMU“.
2. Současně stiskněte a podržte tlačítka (4) a (5), dokud nezablikají kontrolky tlačítek (3), (4) a (5).
3. Stiskněte tlačítka (4).
 - Kontrolka tlačítek (3) a (5) zhasne.
 - Kontrolka tlačítka (4) dále bliká.
 - Na displeji se zobrazí nastavení dávkovače leštidla.
4. Stisknutím tlačítka (4) změňte nastavení.
5. Nastavení potvrďte vypnutím spotřebiče.
6. Seřídte dávkování leštidla.
7. Naplňte dávkovač leštidla.

<i>0 d</i>	Vypnuto
<i>1 d</i>	Zap

TECHNICKÉ INFORMACE

Rozměry	Šířka / Výška / Hloubka (mm)	596 / 818 - 898 / 550
Připojení k elektrické síti	Viz typový štítek.	
	Napětí	220-240 V
	Frekvence	50 Hz
Tlak přívodu vody	Min. / max. (bar / MPa)	(0,5 / 0,05) / (8 / 0,8)
Přívod vody ¹⁾	Studená nebo teplá voda ²⁾	max. 60 °C
Kapacita	Jídelní soupravy	12
Příkon	Režim zapnuto	0.10 W
	Režim vypnuto	0.10 W

¹⁾ Přívodní hadici připojte ke kohoutku se závitem 3/4".

²⁾ Pokud odebíráte horkou vodu z alternativních zdrojů (např. solární panely, větrná energie), použijte tuto horkou vodu ke snížení spotřeby energie.

СОДЕРЖАНИЕ

- 21 СВЕДЕНИЯ ПО ТЕХНИКЕ БЕЗОПАСНОСТИ
- 23 ОПИСАНИЕ ИЗДЕЛИЯ
- 24 ПАНЕЛЬ УПРАВЛЕНИЯ
- 25 ПРОГРАММЫ
- 27 РЕЖИМЫ
- 28 ПЕРЕД ПЕРВЫМ ИСПОЛЬЗОВАНИЕМ
- 31 ЕЖЕДНЕВНОЕ ИСПОЛЬЗОВАНИЕ
- 33 УКАЗАНИЯ И РЕКОМЕНДАЦИИ
- 34 УХОД И ОЧИСТКА
- 35 ПОИСК И УСТРАНЕНИЕ НЕИСПРАВНОСТЕЙ
- 36 ТЕХНИЧЕСКИЕ ДАННЫЕ

ОХРАНА ОКРУЖАЮЩЕЙ СРЕДЫ

Материалы с символом ♻️ следует сдавать на переработку. Положите упаковку в соответствующие контейнеры для сбора вторичного сырья.



Принимая участие в переработке старого электробытового оборудования, Вы помогаете защитить окружающую среду и здоровье человека. Не выбрасывайте вместе с бытовыми отходами бытовую технику, помеченную символом ♻️. Доставьте изделие на местное предприятие по переработке вторичного сырья или обратитесь в свое муниципальное управление.

НА НАШЕМ ВЕБ-САЙТЕ МОЖНО НАЙТИ:

- Продукцию
- Брошюры
- Руководства пользователя
- Мастер устранения неполадок
- Информацию о техническом обслуживании

www.aeg.com

УСЛОВНЫЕ ЗНАКИ

-  Внимание – Важные сведения по технике безопасности.
-  Общая информация и рекомендации
-  Информация по защите окружающей среды

Право на изменения сохраняется.

ДЛЯ ОПТИМАЛЬНЫХ РЕЗУЛЬТАТОВ

Благодарим Вас за выбор данного продукта AEG. Этот продукт будет безупречно служить Вам долгие годы – ведь мы создали его с помощью инновационных технологий, которые облегчат Вашу жизнь и создадут качества, которые Вы не найдете в привычных приборах. Потратьте немного времени на чтение, чтобы получить максимальную пользу от своей покупки.

АКСЕССУАРЫ И РАСХОДНЫЕ МАТЕРИАЛЫ

В интернет-магазине AEG Вы сможете найти все необходимое для того, чтобы все ваши приборы AEG сверкали чистотой и радовали Вас безотказной работой. Помимо этого, здесь Вы найдете широкий выбор аксессуаров, разработанных и изготовленных по самым высоким стандартам, какие только можно представить – от профессиональной кухонной посуды до лотков для хранения ножей, от держателей бутылок до мешков для деликатного белья...



Посетите Интернет-магазин по адресу
www.aeg.com/shop

ПОДДЕРЖКА ПОТРЕБИТЕЛЕЙ И СЕРВИСНОЕ ОБСЛУЖИВАНИЕ

Мы рекомендуем использовать оригинальные запчасти.

При обращении в сервис-центр следует иметь под рукой следующую информацию.
Данная информация находится на табличке с техническими данными.

Модель _____

PNC (код изделия) _____

Серийный номер _____



СВЕДЕНИЯ ПО ТЕХНИКЕ БЕЗОПАСНОСТИ

Перед установкой и эксплуатацией прибора внимательно ознакомьтесь с приложенным руководством. Производитель не несет ответственность за травмы/повреждения, полученные/вызванные неправильной установкой и эксплуатацией. Обязательно храните данное руководство вместе с прибором для использования в будущем.

БЕЗОПАСНОСТЬ ДЕТЕЙ И ЛИЦ С ОГРАНИЧЕННЫМИ ВОЗМОЖНОСТЯМИ



ВНИМАНИЕ!

Существует риск удушья, получения травм или стойких нарушений нетрудоспособности.

- Не допускайте лиц, включая детей, с ограниченной чувствительностью, умственными способностями или не обладающих необходимыми знаниями, к эксплуатации прибора. Они должны находиться под присмотром или получить инструкции от лица, ответственного за их безопасность. Не позволяйте детям играть с прибором.
- Храните все упаковочные материалы вне досягаемости детей.
- Храните все средства для стирки вне досягаемости детей.
- Не подпускайте детей и домашних животных к прибору, когда его дверца открыта.

УСТАНОВКА

- Удалите всю упаковку.
- Не устанавливайте и не подключайте прибор, если он имеет повреждения.
- Не устанавливайте и не эксплуатируйте прибор в помещениях с температурой ниже 0°C.
- Следуйте приложенным к прибору инструкциям по его установке.
- Убедитесь, что мебель над прибором и рядом с ним надежно закреплена.

Подключение к водопроводу

- Следите за тем, чтобы не повредить шланги для воды.

- Перед подключением прибора к новым или давно не использовавшимся трубам дайте воде стечь, пока она не станет чистой.
- Перед первым использованием прибора убедитесь в отсутствии протечек.
- Наливной шланг оснащен предохранительным клапаном и оболочкой с внутренним сетевым кабелем.

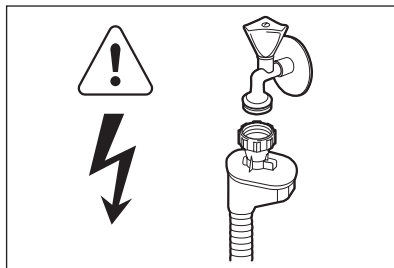

ВНИМАНИЕ!

Опасное напряжение.

- Если наливной шланг поврежден, немедленно выньте вилку сетевого шнура из розетки. Обратитесь в сервисный центр для замены наливного шланга.

Подключение к электросети



ВНИМАНИЕ!

Существует риск пожара и поражения электрическим током.

- Прибор должен быть заземлен.
- Убедитесь, что параметры электропитания, указанные на табличке с техническими характеристиками, соответствуют параметрам электросети. В противном случае вызовите электрика.
- Включайте прибор только в установленную надлежащим образом электророзетку с защитным контактом.
- Не пользуйтесь тройниками и удлинителями.
- Следите за тем, чтобы не повредить вилку и сетевую кабель. Для замены сетевого кабеля обратитесь в сервисный центр или к электрику.
- Вставляйте вилку сетевого кабеля в розетку только во конце установки прибора. Убедитесь, что после установки имеется доступ к вилке.

- Для отключения прибора от электросети не тяните за сетевой кабель. Всегда беритесь за вилку.

ИСПОЛЬЗОВАНИЕ

- Прибор предназначен для бытового и аналогичного применения, например:
 - В помещениях, служащих кухнями для обслуживающего персонала в магазинах, офисах и на других рабочих местах.
 - В сельских жилых домах.
 - Для использования клиентами отелей, мотелей и других мест проживания
 - В мини-гостиницах типа «ночлег и завтрак».



ВНИМАНИЕ!

Существует опасность травмы.

- Не изменяйте параметры данного прибора.
- Размещайте ножи и столовые приборы с заостренными концами в корзину для столовых приборов либо острыми концами вниз, либо укладывайте их горизонтально.
- Не оставляйте прибор с открытой дверцей без присмотра во избежание падения на открытую дверцу.
- Не садитесь и не вставляйте на открытую дверцу.
- Мощные средства для посудомоечных машин представляют опасность. Следуйте правилам по безопасному обращению, приведенным на упаковке моющего средства.
- Не пейте воду и не играйте с водой из прибора.
- Не извлекайте посуду из прибора до завершения программы. На посуде может остаться моющее средство.



ВНИМАНИЕ!

Существует риск поражения электрическим током, пожара или ожогов.

- Не кладите на прибор, рядом с ним или внутрь него легковоспламеняющиеся материалы или изделия, пропитанные легковоспламеняющимися веществами.
- Не используйте для очистки прибора подаваемую под давлением воду или пар.
- Если открыть дверцу прибора во время выполнения программы, из него может вырваться горячий пар.

УТИЛИЗАЦИЯ



ВНИМАНИЕ!

Существует опасность травмы или удушья.

- Отключите прибор от электросети.
- Отрежьте и утилизируйте сетевой кабель.
- Удалите защелку дверцы, чтобы предотвратить риск ее заперения при попадании внутрь прибора детей и домашних животных.

ОПИСАНИЕ ИЗДЕЛИЯ

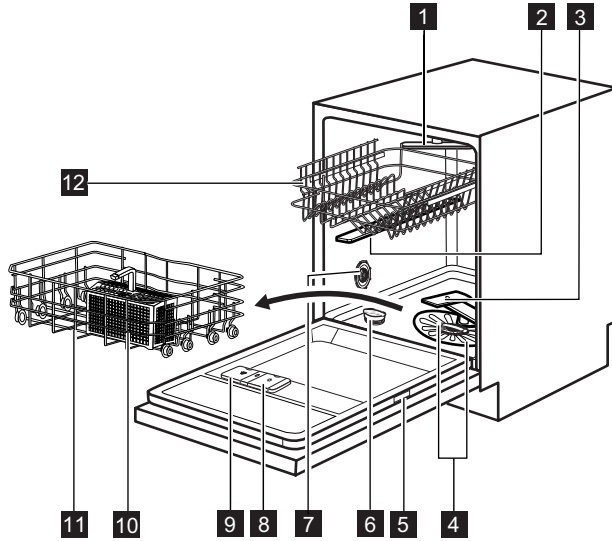

- 1** Потолочный разбрызгиватель
- 2** Верхний разбрызгиватель
- 3** Нижний разбрызгиватель
- 4** Фильтры
- 5** Табличка с техническими данными
- 6** Емкость для соли
- 7** Переключатель жесткости воды
- 8** Дозатор ополаскивателя
- 9** Дозатор моющего средства
- 10** Корзина для столовых приборов
- 11** Нижняя корзина
- 12** Верхняя корзина

СВЕТОВОЙ ЛУЧ

- В ходе работы программы на полу под дверцей прибора появляется красный световой луч. По окончании программы красный цвет луча меняется на зеленый.
- В случае неисправности прибора красный световой луч мигает.



Световой луч гаснет при выключении прибора.

ПАНЕЛЬ УПРАВЛЕНИЯ

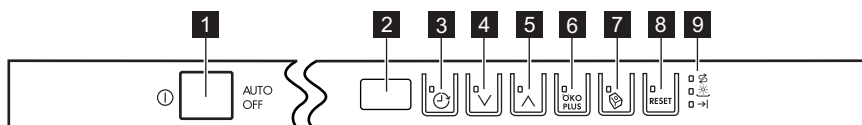

- | | |
|---------------------------------------------|-------------------------------------------|
| 1 Кнопка «Вкл/Выкл» | 6 Кнопка функции OKO PLUS (Эконом) |
| 2 Дисплей | 7 Кнопка функции Multitab |
| 3 Кнопка задержки старта | 8 Кнопка функции RESET (Сброс) |
| 4 Кнопка выбора программ (шаг вниз) | 9 Индикаторы |
| 5 Кнопка выбора программ (шаг вверх) | |

Индикаторы	Описание
	Индикатор отсутствия соли. Во время работы программы данный индикатор не горит.
	Индикатор отсутствия ополаскивателя. Во время работы программы данный индикатор не горит.
	Индикатор окончания.

ПРОГРАММЫ

Этапы	Степень загрязнения Тип загрузки	Этапы программы	Режимы
1 AUTO SENSE 45°-70° ¹⁾	Все Посуда, столовые приборы, кастрюли и сковороды	Предварительная мойка Мойка от 45°C до 70°C Ополаскивание Сушка	ÖKO PLUS
2 PRO 70° ²⁾	Сильное загрязнение Посуда, столовые приборы, кастрюли и сковороды	Предварительная мойка Мойка, 70°C Ополаскивание Сушка	ÖKO PLUS
3 Extra SILENT ³⁾ 50°	Обычное загрязне- ние Посуда и столовые приборы	Предварительная мойка Мойка, 50°C Ополаскивание Сушка	
4 Quick 30MIN ⁴⁾ 60°	Свежее загрязнение Посуда и столовые приборы	Мойка, 60°C Ополаскивание	
5 ECO 50° ⁵⁾	Обычное загрязне- ние Посуда и столовые приборы	Предварительная мойка Мойка, 50°C Ополаскивание Сушка	ÖKO PLUS

- 1) Прибор самостоятельно определяет степень загрязнения и количество посуды в корзинах. Он автоматически регулирует температуру и количество воды, энергопотребление и продолжительность программы.
- 2) Данная программа имеет фазу резкого повышения температуры для достижения повышенной гигиеничности. В ходе этапа ополаскивания температура достигает 70°C на время от 10 до 14 минут.
- 3) Это самая тихая программа мойки. Насос работает на очень низкой скорости, чтобы понизить уровень шума. Из-за пониженной скорости насоса продолжительность программы увеличивается.
- 4) Данная программа позволяет вымыть посуду со свежими загрязнениями. Программа обеспечивает хорошие результаты за короткое время.
- 5) Это стандартная программа для тестирующих организаций. Данная программа обеспечивает наиболее практичное потребление воды и энергии при мойке посуды и столовых приборов обычного уровня загрязнения.

Показатели потребления

Программа ¹⁾	Продолжитель- ность (мин)	Энергопотребление (кВт/ч)	Вода (л)
1 AUTO SENSE 45°-70°	40 - 150	0.6 - 1.4	7 - 14
2 PRO 70°	140 - 160	1.4 - 1.6	13 - 14

Программа ¹⁾	Продолжительность (мин)	Энергопотребление (кВт/ч)	Вода (л)
3 Extra SILENT 50°	200 - 220	1.1 - 1.2	9 - 11
4 Quick 30MIN 60°	30	0.8	9
5 ECO 50°	160 - 180	0.8 - 0.9	9 - 10

1) Указанные показатели потребления и продолжительность выполнения программы могут изменяться в зависимости от давления и температуры воды, напряжения в сети, выбранных функций и количества посуды.

Информация для тестирующих организаций

Для запроса всей информации, необходимой для тестирования производительности, обращайтесь по электронной почте:

info.test@dishwasher-production.com

Запишите номер изделия (PNC), который находится на табличке с техническими данными.

РЕЖИМЫ



Включать или выключать режимы следует перед запуском программы. Режим невозможно включить или выключить, когда выполняется программа.



В случае выбора одного или более режимов убедитесь перед запуском, что загорелись соответствующие индикаторы.

ÖKO PLUS

Данный режим позволяет устанавливать более низкую температуру на этапе сушки. Потребление электроэнергии снижается на 25%. По окончании программы посуда может оставаться мокрой.

Нажмите на кнопку ÖKO PLUS:

- Если режим применим к выбранной программе, загорится соответствующий индикатор.
- Если выбранный режим нельзя использовать с данной программой, соответствующий индикатор на несколько секунд замигает, а затем погаснет.

ФУНКЦИЯ MULTITAB

Включайте данный режим только в случае использования комбинированного таблетированного моющего средства.

Данный режим прекращает подачу ополаскивателя и соли. Соответствующие индикаторы гаснут.

Продолжительность работы программы может увеличиваться.

- Нажмите на кнопку функции Multitab; загорится соответствующий индикатор.
- Режим остается включенным до его принудительного выключения. Нажмите на кнопку функции Multitab; индикатор данного режима погаснет.

В случае перехода с комбинированного таблетированного моющего средства на раздельное использование моющего средства, ополаскивателя и посудомоечной соли проделайте следующее:

1. Выключите режим Multitab.
2. Установите смягчитель для воды на максимальное значение.
3. Убедитесь, что емкость для соли и дозатор ополаскивателя заполнены.

4. Не загружая в прибор мощнее средство и посуду, запустите самую короткую программу, включающую этап ополаскивания.
5. Настройте смягчитель для воды в соответствии с уровнем жесткости воды в Вашем регионе.
6. Задайте дозировку ополаскивателя.

ЗВУКОВАЯ СИГНАЛИЗАЦИЯ

Звуковые сигналы выдаются в следующих случаях:

- по завершении работы программы;
- при электронной регулировке уровня жесткости смягчителя для воды;
- в случае неисправности прибора.



Заводская настройка: «вкл». Звуковые сигналы можно отключить.

Отключение звуковых сигналов

1. Включите прибор нажатием на кнопку «Вкл/Выкл». Убедитесь, что прибор находится в режиме настройки. См. «НАСТРОЙКА И ЗАПУСК ПРОГРАММЫ».
2. Одновременно нажмите и удерживайте кнопки (4) и (5), пока не замигают индикаторы кнопок (3), (4) и (5).
3. Нажмите на кнопку (5):
 - индикаторы кнопок (3) и (4) погаснут;
 - индикатор кнопки (5) продолжит мигать;
 - На дисплее отобразится значение установок звуковых сигналов.

<i>1b</i>	Вкл
<i>0b</i>	Выкл

4. Нажмите на кнопку (5) для изменения установки.
5. Выключите прибор, чтобы подтвердить изменение.

ПЕРЕД ПЕРВЫМ ИСПОЛЬЗОВАНИЕМ

1. Убедитесь, что установленные настройки смягчителя для воды соответствуют уровню жесткости воды в Вашем регионе. В противном случае настройте смягчитель для воды. Обратитесь в местную службу водоснабжения, чтобы узнать уровень жесткости воды в вашей местности.
2. Заправьте емкость для соли.
3. Заправьте дозатор ополаскивателя.
4. Откройте водопроводный кран.
5. В приборе могут быть посторонние вещества, оставшиеся после его производства. Для их удаления следует запустить программу мойки. Не используйте моющее средство и не загружайте корзины.



В случае использования комбинированного таблетированного моющего средства включите режим Multitab.

НАСТРОЙКА УСТРОЙСТВА ДЛЯ СМЯГЧЕНИЯ ВОДЫ

Жесткость воды			Настройка смягчителя для воды		
Градусы по немецкому стандарту (°dH)	Градусы по французскому стандарту (°fH)	ммоль/л	Градусы шкалы Кларка	Вручную	Электронным способом
51 - 70	91 - 125	9.1 - 12.5	64 - 88	2 1)	10
43 - 50	76 - 90	7.6 - 9.0	53 - 63	2 1)	9
37 - 42	65 - 75	6.5 - 7.5	46 - 52	2 1)	8
29 - 36	51 - 64	5.1 - 6.4	36 - 45	2 1)	7
23 - 28	40 - 50	4.0 - 5.0	28 - 35	2 1)	6
19 - 22	33 - 39	3.3 - 3.9	23 - 27	2 1)	5 1)
15 - 18	26 - 32	2.6 - 3.2	18 - 22	1	4
11 - 14	19 - 25	1.9 - 2.5	13 - 17	1	3
4 - 10	7 - 18	0.7 - 1.8	5 - 12	1	2
< 4	< 7	< 0.7	< 5	1 2)	1 2)

1) Заводская установка.

2) Не используйте соль при таком уровне.



Смягчитель для воды необходимо настроить вручную и электронным способом.

Настройка вручную

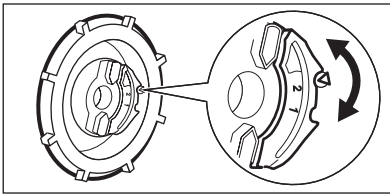

Переведите переключатель жесткости воды в положение 1 или 2.

Электронная настройка

1. Включите прибор нажатием на кнопку «Вкл/Выкл». Удостоверьтесь, что прибор находится в режиме настройки (см. Главу «НАСТРОЙКА И ЗАПУСК ПРОГРАММЫ»).
2. Одновременно нажмите и удерживайте кнопки (4) и (5), пока не замигают индикаторы кнопок (3), (4) и (5).
3. Нажмите на кнопку (3).
 - индикаторы кнопок (4) и (5) погаснут;
4. Для изменения установки нажмите на кнопку (3) нужное количество раз.
5. Выключите прибор, чтобы подтвердить изменение.
 - индикатор кнопки (3) продолжит мигать;
 - прозвучит звуковой сигнал. Пример: пять прерывистых звуковых сигналов = уровень 5.
 - На дисплее отобразится настройка уровня жесткости воды. Пример: **5 L** = уровень 5.

ЗАПОЛНЕНИЕ ЕМКОСТИ ДЛЯ СОЛИ

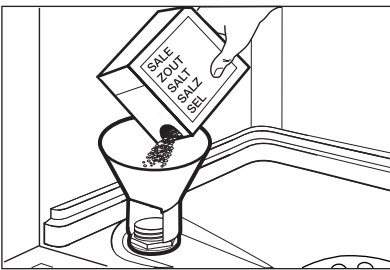

1. Поверните крышку против часовой стрелки и откройте емкость для соли.
2. Налейте в емкость для соли 1 л воды (только перед первым использованием).
3. Насыпьте посудомоечную соль в емкость для соли.
4. Уберите соль вокруг отверстия емкости для соли.
5. Чтобы закрыть емкость для соли, поверните крышку по часовой стрелке.

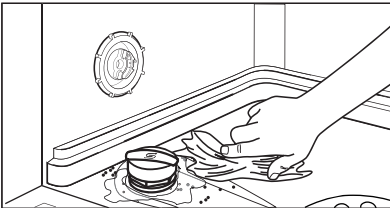

ПРЕДУПРЕЖДЕНИЕ!

При заполнении емкости для соли из нее может вылиться вода с солью. Существует опасность коррозии. Для того, чтобы ее предотвратить, после заполнения емкости для соли запустите любую программу.

ЗАПОЛНЕНИЕ ДОЗАТОРА ОПОЛАСКИВАТЕЛЯ

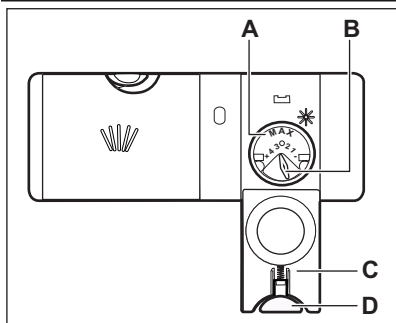

1. Нажмите на кнопку снятия блокировки (D), чтобы открыть крышку (C).
2. Наполните дозатор ополаскивателя (A), не превышая отметку «Макс».
3. Во избежание избыточного пенообразования удалите пролившийся ополаскиватель тканью, хорошо впитывающей жидкость.
4. Закройте крышку. Убедитесь, что кнопка блокировки защелкнулась.



Селектор количества выдаваемого ополаскивателя (B) позволяет выбрать от 1 (минимальное количество) до 4 (максимальное количество).

ЕЖЕДНЕВНОЕ ИСПОЛЬЗОВАНИЕ

1. Откройте водопроводный вентиль.
2. Включите прибор нажатием на кнопку «Вкл/Выкл». Удостоверьтесь, что прибор находится в режиме настройки (см. Главу «НАСТРОЙКА И ЗАПУСК ПРОГРАММЫ»).
 - Если горит индикатор отсутствия соли, наполните емкость для соли.
 - Если горит индикатор отсутствия ополаскивателя, заправьте дозатор ополаскивателя.
3. Загрузите корзины.
4. Добавьте моющее средство.
5. Выберите подходящую программу мойки в соответствии с типом загрузки и степенью ее загрязненности.

ИСПОЛЬЗОВАНИЕ МОЮЩЕГО СРЕДСТВА

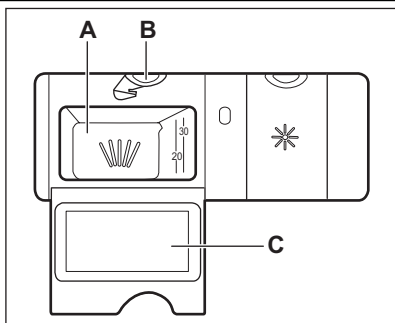

1. Нажмите на кнопку снятия блокировки (B), чтобы открыть крышку (C).
2. Заполните дозатор (A) моющим средством.
3. При использовании программы, включающей стадию предварительной мойки, поместите немного моющего средства на внутреннюю сторону дверцы прибора.
4. При использовании таблетированного моющего средства положите таблетку в дозатор моющего средства (A).
5. Закройте крышку. Убедитесь, что кнопка блокировки защелкнулась.

НАСТРОЙКА И ЗАПУСК ПРОГРАММЫ

Режим настройки

Для выполнения ряда операций прибор должен находиться в режиме настройки. Прибор находится в режиме настройки, если после включения:

- На дисплее отобразятся две горизонтальные полоски.

Если индикация на панели управления выглядит иначе, нажмите и удерживайте **RESET**, пока прибор не перейдет в режим настройки.

Запуск программы без функции задержки пуска

1. Откройте водопроводный кран.
2. Включите прибор нажатием на кнопку «Вкл/Выкл». Убедитесь, что прибор находится в режиме настройки.
3. Задайте программу.

- На дисплее мигает номер, соответствующий выбранной программе.

4. При необходимости произведите выбор функций.

5. Закройте дверцу прибора. Начнется выполнение программы.

- Если открыть дверцу, на дисплее отобразится время продолжительности программы, уменьшающееся с шагом в 1 минуту.

Запуск программы с использованием задержки пуска

1. Задайте программу.
2. Многократным нажатием на кнопку задержки добейтесь появления на дисплее нужного времени задержки (от 1 до 24 часов).

- На дисплее мигает время задержки.
- Загорится индикатор задержки.

3. Закройте дверцу прибора. Начнется обратный отсчет.

- Если открыть дверцу, на дисплее будет отображаться обратный отсчет времени задержки пуска с интервалом в 1 час.
- После завершения обратного отсчета произойдет запуск программы.



На боковых стенках и на дверце прибора может скопиться вода. Нержавеющая сталь охлаждается быстрее, чем посуда.

Открывание дверцы во время работы прибора

Открывание дверцы приводит к остановке работы прибора. При закрывании дверцы работа продолжается с момента, на котором она была прервана.

Отмена задержки пуска во время обратного отсчета

1. Откройте дверцу прибора.
2. Последовательным нажатием на кнопку задержки пуска добейтесь отображения на дисплее номера требуемой программы.
3. Закройте дверцу прибора. Начнется выполнение программы.

Отмена программы

Нажимайте на **RESET**, пока:

- на дисплее не отобразятся две горизонтальные полоски.



Убедитесь в наличии моющего средства в дозаторе моющего средства перед запуском новой программы.

По окончании программы

При окончании программы звучит прерывистый звуковой сигнал. На дисплее появляется 0 и загорается индикатор окончания.

1. Выключите прибор нажатием на кнопку «Вкл/Выкл».
2. Закройте водопроводный вентиль.



Если не нажать на кнопку «Вкл/Выкл», система **AUTO OFF** автоматически отключит прибор через несколько минут. Таким образом снижается энергопотребление.

- Прежде чем доставать посуду из прибора, дайте ей остыть. Горячую посуду легко повредить.
- Вначале вынимайте посуду из нижней корзины, а затем из верхней.

УКАЗАНИЯ И РЕКОМЕНДАЦИИ

СМЯГЧИТЕЛЬ ДЛЯ ВОДЫ

Жесткая вода имеет высокое содержание минералов, которые могут привести к повреждению прибора и неудовлетворительным результатам мойки. Смягчитель для воды нейтрализует действие этих минералов. Посудомоечная соль обеспечивает чистоту и хорошее состояние смягчителя для воды. Важно правильно выбрать уровень настройки для смягчителя для воды. Это гарантия того, что смягчитель для воды будет использовать верное соотношение посудомоечной соли и воды.

ЗАГРУЗКА КОРЗИН



Примеры загрузки корзин Вы найдете в прилагаемой брошюре.

- Используйте прибор только для мытья принадлежностей, пригодных для мытья в посудомоечных машинах.
- Не загружайте в прибор изделия из дерева, кости, алюминия, олова и меди.
- Не помещайте в прибор предметы, которые могут впитывать воду (губки, бытовые ткани).
- Удалите остатки пищи с посуды.
- Размягчите пригоревшие остатки пищи на посуде.
- Загружайте полные предметы (чашки, стаканы и сковороды) отверстием вниз.
- Убедитесь, что столовые приборы и тарелки не слиплись. Размещайте ложки вперемежку с другими столовыми приборами.
- Проверьте, чтобы стаканы не соприкасались друг с другом
- Загружайте мелкие предметы в корзину для столовых приборов.
- Легкие предметы укладывайте в верхнюю корзину. Убедитесь, что посуда не двигается.
- Прежде чем запускать программу, убедитесь, что разбрызгиватели могут свободно вращаться.

ИСПОЛЬЗОВАНИЕ СОЛИ, ОПОЛАСКИВАТЕЛЯ И МОЮЩЕГО СРЕДСТВА

- Используйте только соль, ополаскиватель и моющее средство для посудомоечных машин. Другие продукты могут привести к повреждению прибора.
- На этапе сушки ополаскиватель помогает высушить посуду без потеков и пятен.
- Комбинированное таблетированное моющее средство содержит моющее средство, ополаскиватель и другие добавки. Убедитесь, что таблетированное средство подходит для жесткости воды в Вашем регионе. Воспользуйтесь инструкциями на упаковке продуктов.
- Таблетированные моющие средства не успевают полностью раствориться при использовании коротких программ. Для того, чтобы избежать образование на посуде осадка из моющего средства, рекомендуется использовать таблетки с длинными программами.



Не превышайте указанную дозировку моющего средства. См. инструкции на упаковке моющего средства.

ПЕРЕД ЗАПУСКОМ ПРОГРАММЫ

Убедитесь, что:

- Фильтры очищены и установлены должным образом.
- Разбрызгиватели не засорены.
- Посуда правильно загружена в корзины.
- Выбранная программа соответствует типу посуды и степени ее загрязненности.
- Использовано подходящее количество моющего средства.
- Посудомоечная машина заправлена солью и ополаскивателем (если не используется комбинированное таблетированное моющее средство).
- Крышка емкости для соли плотно закрыта.

УХОД И ОЧИСТКА



ВНИМАНИЕ!

Перед выполнением операций по очистке и уходу выключите прибор и извлеките вилку сетевого шнура из розетки.



Грязные фильтры засоренность разбрызгивателей приводит к ухудшению качества мойки.

Периодически проверяйте состояние фильтров и, при необходимости, проводите их очистку.

ЧИСТКА ФИЛЬТРОВ

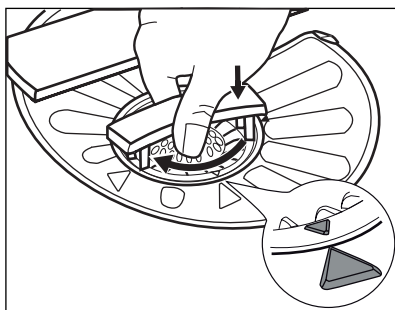
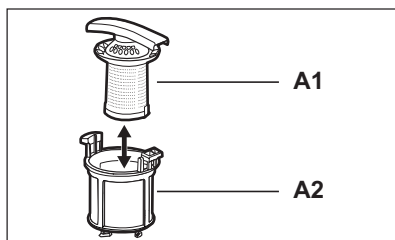
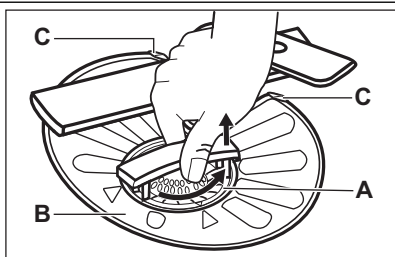

1. Поверните фильтр (A) против часовой стрелки и извлеките его.
2. Для разборки фильтра (A) потянув, разделите (A1) и (A2).
3. Извлеките фильтр (B).
4. Промойте фильтры водой.
5. Установите фильтр (B) в исходное положение. Убедитесь, что он правильно вставлен в две направляющие (C).
6. Соберите фильтр (A) и установите его на его место в фильтр (B). Поверните по часовой стрелке до щелчка.



Неверная установка фильтров может привести к неудовлетворительным результатам мойки и повреждению прибора.

ЧИСТКА РАЗБРЫЗГИВАТЕЛЕЙ

Не снимайте разбрызгиватели.

Если отверстия разбрызгивателей засорились, удалите частицы грязи с помощью предмета с тонким кончиком (зубочисткой).

ОЧИСТКА НАРУЖНЫХ ПОВЕРХНОСТЕЙ

Протрите прибор мягкой влажной тряпкой.

Используйте только нейтральные моющие средства. Не используйте абразивные средства, царапающие губки и растворители.

ПОИСК И УСТРАНЕНИЕ НЕИСПРАВНОСТЕЙ

Прибор не запускается или останавливается во время работы.

Сначала попытайтесь найти решение проблемы (см. таблицу). В противном случае обратитесь в сервисный центр.

При некоторых неисправностях на дисплее выводится код неисправности:

- **,10** - В прибор не поступает вода.

- **,20** - Прибор не сливает воду.
- **,30** - Сработала система защиты от перелива.



ВНИМАНИЕ!

Перед выполнением проверки выключите прибор.

Неисправность	Возможная причина	Возможное решение
Программа не запускается.	Вилка сетевого шнура не вставлена в розетку.	Вставьте вилку в розетку.
	Открыта дверца прибора.	Закройте дверцу прибора.
	Перегорел предохранитель в коробке предохранителей.	Замените предохранитель.
В прибор не поступает вода.	Задана функция задержки пуска.	Отмените задержку пуска или дождитесь окончания обратного отсчета.
	Закрыт водопроводный кран.	Откройте водопроводный кран.
	Давление воды слишком низкое.	Обратитесь в местную службу водоснабжения.
Прибор не сливает воду.	Водопроводный кран засорен или забит накипью.	Прочистите водопроводный кран.
	Засорен фильтр в наливном шланге.	Прочистите фильтр.
	Наливной шланг перекручен или перегнут.	Убедитесь, что шланг находится в нужном положении.
	Сработала система защиты от перелива. В приборе имеются протечки воды.	Закройте водопроводный вентиль и обратитесь в сервисный центр.
	Засорена сливная труба раковины.	Прочистите сливную трубу раковины.
	Сливной шланг перекручен или перегнут.	Убедитесь, что шланг находится в нужном положении.

Произведите все проверки, а затем включите прибор. Выполнение программы продолжится с того момента, на котором она была прервана.

Если неисправность появится снова, обратитесь в сервисный центр.

Если на дисплее отображаются другие коды ошибок, обратитесь в сервисный центр.

ЕСЛИ РЕЗУЛЬТАТЫ МОЙКИ И СУШКИ НЕУДОВЛЕТВОРИТЕЛЬНЫ

Белесые потеки или синеватый налет на стеклянной посуде и тарелках.

- Слишком большое количество выдаваемого ополаскивателя. Уменьшите уровень дозатора ополаскивателя.
- Было добавлено слишком большое количество моющего средства.

Пятна и потеки на стекле и посуде.

- Недостаточное количество выдаваемого ополаскивателя. Увеличьте уровень дозатора ополаскивателя.
- Причиной может быть качество моющего средства.

Посуда осталась мокрой

- Была выбрана программа без этапа сушки или с этапом сушки при низкой температуре.
- Дозатор ополаскивателя пуст.
- Причиной может быть качество ополаскивателя.
- Причиной может быть качество комбинированного таблетированного моющего средства. Попробуйте таблетки другого производителя или включите дозатор ополаскивателя и используйте ополаскиватель одновременно с комбинированным таблетированным моющим средством.



Другие возможные причины приведены в Главе «УКАЗАНИЯ И РЕКОМЕНДАЦИИ».

находится в режиме настройки (см. Главу «НАСТРОЙКА И ЗАПУСК ПРОГРАММЫ»).

2. Одновременно нажмите и удерживайте кнопки (4) и (5), пока не замигают индикаторы кнопок (3), (4) и (5).
3. Нажмите на кнопку (4).
 - индикаторы кнопок (3) и (5) погаснут;
 - индикатор кнопки (4) продолжит мигать;
 - На дисплее появится текущая настройка дозатора ополаскивателя.
4. Нажмите на кнопку (4) для изменения установки.
5. Выключите прибор, чтобы подтвердить изменение.
6. Задайте дозировку ополаскивателя.
7. Заправьте дозатор ополаскивателя.

<i>0 d</i>	Выкл
<i>1 d</i>	Вкл

Включение дозатора ополаскивателя одновременно с включенной функцией Multitab

1. Включите прибор нажатием на кнопку «Вкл/Выкл». Удостоверьтесь, что прибор

ТЕХНИЧЕСКИЕ ДАННЫЕ

Габаритные размеры	Ширина / высота / глубина (мм):	596 / 818 - 898 / 550
Подключение к электросети	См. табличку с техническими данными.	
	Напряжение	220-240 В
	Частота	50 Гц
Давление в водопроводной сети	Мин. / макс. (бар / МПа)	(0.5 / 0.05) / (8 / 0.8)
Водоснабжение ¹⁾	Холодная или горячая вода ²⁾	макс. 60°C
Вместимость	Комплектов посуды	12
Потребляемая мощность	При оставлении во включенном состоянии	0.10 Вт
	В выключенном состоянии	0.10 Вт

¹⁾ Присоедините наливной шланг к водопроводному крану с резьбой 3/4".

- 2) Если горячая вода подается из системы, использующей альтернативные источники энергии (например, солнечные панели или ветрогенераторы), подключайте прибор к водопроводу горячей воды, чтобы снизить потребление энергии.



Дата производства данного изделия указана в серийном номере (serial number), где первая цифра номера соответствует последней цифре года производства, вторая и третья цифры номера – порядковому номеру недели. Например, серийный номер 11012345 означает, что изделие произведено на десятой неделе 2011 года.

OBSAH

40	BEZPEČNOSTNÉ POKYNY
42	POPIS VÝROBKU
43	OVLÁDACÍ PANEL
44	PROGRAMY
46	VOLITELNÉ FUNKCIE
47	PRED PRVÝM POUŽITÍM
49	KAŽDODENNÉ POUŽÍVANIE
51	TIPY A RADY
52	OŠETROVANIE A ČISTENIE
53	RIEŠENIE PROBLÉMOV
54	TEHNIČNE INFORMACIE

OCHRANA ŽIVOTNÉHO PROSTREDIA

Materiály označené symbolom ♻️ odovzdajte na recykláciu. Obal hoďte do príslušných kontajnerov na recykláciu.



Chráňte životné prostredie a zdravie ľudí a recyklujte odpad z elektrických a elektronických spotrebičov. Nelikvidujte spotrebiče označené symbolom ♻️ spolu s odpadom z domácnosti. Výrobok odovzdajte v miestnom recyklačnom zariadení alebo sa obráťte na obecný alebo mestský úrad.

NAVŠTÍVTE NAŠU STRÁNKU, KDE NÁJDETE:

- Produkty
- Brožúry
- Návod na použitie
- Riešenie problémov
- Servisné informácie

www.aeg.com

LEGENDA

-  Upozornenie - Dôležité bezpečnostné pokyny.
-  Všeobecné informácie a tipy
-  Environmentálne informácia

Vyhradzujeme si právo na zmeny bez predchádzajúceho upozornenia.

PRE DOKONALÉ VÝSLEDKY

Ďakujeme vám, že ste si vybrali tento výrobok značky AEG. Vytvorili sme ho tak, aby vám poskytol dokonalý výkon po mnoho rokov, za pomoci inovačných technológií, ktoré uľahčujú život - vlastností, ktoré u bežných spotrebičov nenájdete. Venujte, prosím, niekoľko minút prečítaniu si tohto návodu, aby ste svoj spotrebič využili čo najlepšie.

PRÍSLUŠENSTVO A SPOTREBNÝ MATERIÁL

V internetovom obchode AEG nájdete všetko, čo potrebujete, aby vaše spotrebiče AEG skvelo vyzerali a bezchybne pracovali. Spolu so širokou ponukou príslušenstva navrhnutého a vytvoreného podľa najvyšších kvalitatívnych noriem, aké by ste očakávali - od špeciálnych košíkov na príbor, držiakov na fľaše až po vrecká na jemnú bielizeň...



Navštívte náš internetový obchod na
www.aeg.com/shop

STAROSTLIVOSŤ A SLUŽBY ZÁKAZNÍKOM

Odporúčame, aby ste používali originálne náhradné diely.

Pred skontaktovaním servisného oddelenia skontrolujte, či máte k dispozícii tieto informácie. Informácie nájdete na typovom štítku.

Model _____

Výrobné číslo _____

Sériové číslo _____



BEZPEČNOSTNÉ POKYNY

Pred inštaláciou a používaním spotrebiča si pozorne prečítajte priložený návod na používanie. Výrobca nie je zodpovedný za škody a zranenia spôsobené nesprávnou inštaláciou a používaním. Návod na používanie uchovávajte vždy v blízkosti spotrebiča, aby ste do nich mohli v budúcnosti nahliadnuť.

BEZPEČNOSŤ DETÍ A ZRANITELNÝCH OSÔB



VAROVANIE

Nebezpečenstvo udusenía, poranenia alebo trvalého postihnutia.

- Tento spotrebič nesmú obsluhovať osoby (vrátane detí) so zníženou fyzickou, zmyslovou alebo mentálnou spôsobilosťou ani osoby s nedostatočnými skúsenosťami alebo znalosťami. Tieto osoby musia byť pod dohľadom osoby zodpovednej za ich bezpečnosť alebo ich táto osoba musí poučiť o správnom používaní spotrebiča. Nedovoľte, aby sa deti hrali so spotrebičom.
- Všetky obaly uschovajte mimo dosahu detí.
- Umývacie prostriedky uschovajte mimo dosahu detí.
- Keď sú dverka spotrebiča otvorené, nedovoľte deťom ani domácim zvieratám, aby sa k nemu priblížili.

INŠTALÁCIA

- Odstráňte všetok obalový materiál.
- Poškodený spotrebič neinštalujte ani nepoužívajte.
- Spotrebič neinštalujte ani nepoužívajte na mieste, kde teplota môže klesnúť pod 0 °C.
- Dodržiavajte pokyny pre inštaláciu dodané so spotrebičom.
- Uistite sa, že konštrukcie, pod ktorými a vedľa ktorých je spotrebič nainštalovaný, sú bezpečné.

Pripojenie na vodovodné potrubie

- Uistite sa, že hadice na vodu nie sú poškodené.
- Pred pripojením spotrebiča k novému potrubiu alebo potrubiu, ktoré sa dlho nepoužívalo, nechajte vodu tiecť, až kým nebude čistá.

- Pri prvom použití spotrebiča skontrolujte, či nikde neuniká voda.
- Prívodná hadica na vodu má bezpečnostný ventil a puzdro s vnútorným elektrickým káblom.

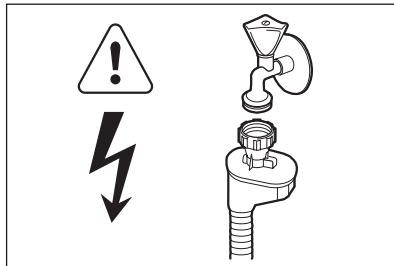

VAROVANIE

Nebezpečné napätie.

- Ak je prívodná hadica poškodená, okamžite vytiahnite zástrčku zo zásuvky elektrickej siete. Kontaktujte servisné stredisko, aby vymenili prívodnú hadicu.

Elektrické zapojenie



VAROVANIE

Nebezpečenstvo požiaru a zásahu elektrickým prúdom.

- Spotrebič musí byť uzemnený.
- Skontrolujte, či elektrické údaje uvedené na typovom štítku spotrebiča zodpovedajú parametrom elektrickej siete. Ak nie, kontaktujte elektrikára.
- Vždy používajte správne inštalovanú uzemnenú zásuvku.
- Nepoužívajte adaptéry, rozdvojky ani predlžovacie prívodné káble.
- Uistite sa, že zástrčka a napájací kábel nie sú poškodené. Ak chcete vymeniť prívodný elektrický kábel, kontaktujte servis alebo elektrikára.
- Zástrčku zapojte do zásuvky až na konci inštalácie. Skontrolujte, či je napájací elektrický kábel po inštalácii prístupný.
- Pri odpájaní spotrebiča od elektrickej siete neťahajte za napájací kábel. Vždy ťahajte za zástrčku.

POUŽITIE

- Tento spotrebič je určený na použitie v domácnosti a podobnom prostredí, ako sú napr.:
 - kuchynky pre zamestnancov v obchodoch, kanceláriách a iných pracovných priestoroch,
 - vidiecke domy,
 - priestory určené pre klientov v hoteloch, motelloch a iných typoch ubytovacích zariadení,
 - ubytovacie zariadenia, ktoré poskytujú raňajky.



VAROVANIE

Hrozí nebezpečenstvo poranenia.

- Nemeňte technické charakteristiky tohto spotrebiča.
- Nože a iný ostrý alebo špicatý príbor dajte do košíka na príbor hrotom nadol alebo ho umiestnite v horizontálnej polohe.
- Dvierka spotrebiča nenechávajte otvorené, aby ste na ne nespadli.
- Na otvorené dvierka si nesadajte ani na ne nestúpajte.
- Umývacie prostriedky do umývačky sú nebezpečné. Dodržiavajte bezpečnostné pokyny na obale umývacieho prostriedku.
- Nepite vodu zo spotrebiča a nehrajte sa s ňou.
- Nevyberajte riad zo spotrebiča, kým sa neskonal program. Na riade môže byť umývací prostriedok.



VAROVANIE

Nebezpečenstvo zásahu elektrickým prúdom, požiaru alebo popálenín.

- Horľavé produkty alebo veci, ktoré obsahujú horľavé látky, nekladajte do spotrebiča, do jeho blízkosti ani naň.
- Na čistenie spotrebiča nepoužívajte prúd vody a paru.
- Ak otvoríte dvierka, keď je spustený program, zo spotrebiča môže uniknúť horúca para.

LIKVIDÁCIA



VAROVANIE

Nebezpečenstvo poranenia alebo udusenía.

- Spotrebič odpojte zo sieťovej zásuvky.
- Odrežte prívodný elektrický kábel a zlikvidujte ho.

- Odstráňte západku dvierok, aby ste zabránili uviaznutiu detí a domácich zvierat v spotrebiči.

POPIS VÝROBKU

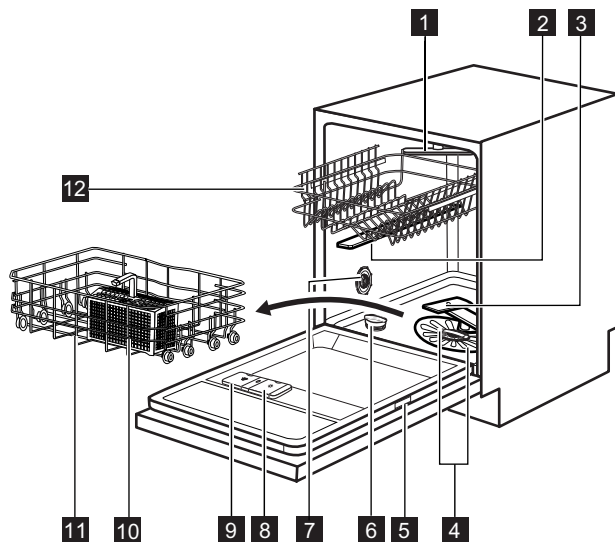

- 1** Stropné sprchovacie rameno
- 2** Horné sprchovacie rameno
- 3** Dolné sprchovacie rameno
- 4** Filtre
- 5** Typový štítok
- 6** Zásobník na soľ
- 7** Volič tvrdosti vody
- 8** Dávkovač leštidla
- 9** Dávkovač umývacieho prostriedku
- 10** Košík na príbor
- 11** Dolný kôš
- 12** Horný kôš

SVETELNÝ UKAZOVATEĽ NA PODLAHE

- Keď je spustený nejaký program, na podlahe pod dverkami spotrebiča sa objaví červený svetelný ukazovateľ. Keď sa program skončí, červené svetlo sa zmení na zelené svetlo.
- Keď má spotrebič poruchu, svetelný ukazovateľ na podlahe načerveno bliká.



Svetelný ukazovateľ na podlahe zhasne, keď je spotrebič vypnutý.

OVLÁDACÍ PANEĽ

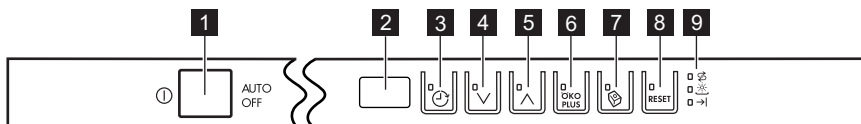

1 Tlačidlo Zap./Vyp

2 Displej

3 Tlačidlo posunutého štartu

4 Programové tlačidlo (dole)



5 Programové tlačidlo (hore)

6 tlačidlo ÖKO PLUS

7 Tlačidlo Multitab

8 Tlačidlo RESET

9 Ukazovatele

Ukazovatele	Popis
	Ukazovateľ stavu soli. Tento ukazovateľ počas programu nesvieti.
	Ukazovateľ stavu leštidla. Tento ukazovateľ počas programu nesvieti.
	Ukazovateľ skončenia.

PROGRAMY

Program	Stupeň znečistenia Druh náplne	Fázy programu	Voliteľné funkcie
1 AUTO SENSE 45°-70° 1)	Všetko Porcelán, jedálenský príbor, hrnce a panvice	Predumývanie Umývanie od 45 °C do 70 °C Oplachovanie Sušenie	ÖKO PLUS
2 PRO 70° 2)	Silné znečistenie Porcelán, jedálenský príbor, hrnce a panvice	Predumývanie Umývanie 70 °C Oplachovanie Sušenie	ÖKO PLUS
3 Extra SILENT 50° 3)	Bežné znečistenie Porcelán a jedálenský príbor	Predumývanie Umývanie 50 °C Oplachovanie Sušenie	
4 Quick 30MIN 60° 4)	Čerstvé znečistenie Porcelán a jedálenský príbor	Umývanie 60 °C Oplachovanie	
5 ECO 50° 5)	Bežné znečistenie Porcelán a jedálenský príbor	Predumývanie Umývanie 50 °C Oplachovanie Sušenie	ÖKO PLUS

1) Spotrebič rozoznáva stupeň znečistenia a množstvo položiek v košoch. Automaticky upravuje teplotu a množstvo vody, spotrebu energie a trvanie programu.

2) Tento program obsahuje fázu oplachovania pri vysokej teplote, aby sa dosiahli hygienickejšie výsledky. Počas fázy oplachovania riadu ostáva teplota na úrovni 70 °C po dobu 10 až 14 minút.

3) Toto je najtichší umývací program. Čerpadlo pracuje veľmi pomaly, aby sa znížila úroveň hluku. Kvôli nízkym otáčkam trvá tento program dlho.

4) S týmto programom môžete umývať čerstvo znečistený riad. Za krátky čas dosiahnete dobré výsledky umývania.

5) Toto je štandardný testovací program pre skúšobne. S týmto programom dosiahnete najúčinnnejšie využitie vody a energie pri bežne znečistenom porceláne a príbore.

Spotreba

Program ¹⁾	Trvanie (min.)	Energia (kWh)	Voda (l)
1 AUTO SENSE 45°-70°	40 - 150	0.6 - 1.4	7 - 14
2 PRO 70°	140 - 160	1.4 - 1.6	13 - 14

Program ¹⁾	Trvanie (min.)	Energia (kWh)	Voda (l)
3 Extra SILENT 50°	200 - 220	1.1 - 1.2	9 - 11
4 Quick 30MIN 60°	30	0.8	9
5 ECO 50°	160 - 180	0.8 - 0.9	9 - 10

1) Trvanie programu a hodnoty spotreby ovplyvňujú nasledujúce faktory: tlak a teplota vody, kolísanie napätia v elektrickej sieti, voliteľné funkcie a množstvo riadu.

Informácie pre skúšobne

Ak potrebujete informácie ohľadne účinnosti, ktorú spotrebič dosiahol v testoch, pošlite e-mail na adresu:

info.test@dishwasher-production.com

Uvedte číslo výrobku (PNC) uvedené na typovom štítku.

VOLITEĽNÉ FUNKCIE



Voliteľné funkcie zapnite alebo vypnite skôr, ako spustíte umývací program. Funkciu nie je možné zapnúť ani vypnúť, kým prebieha program.



Ak zapnete jednu alebo viac voliteľných funkcií, ešte pred spustením programu skontrolujte, či svietia príslušné ukazovatele.

ÖKO PLUS

Táto funkcia znižuje teplotu vo fáze sušenia.

Spotreba energie sa zníži o 25 %.

Po ukončení programu môže byť riad ešte mokrý.

Stlačte tlačidlo ÖKO PLUS:

- Ak je pre daný program možné aktivovať túto funkciu, rozsvieti sa príslušný ukazovateľ.
- Ak pre daný program nie je možné aktivovať túto funkciu, príslušný ukazovateľ bude niekoľko sekúnd blikať a následne zhasne.

MULTITAB

Túto funkciu aktivujte len vtedy, keď používate kombinované umývacie tablety.

Táto funkcia vypne prívod leštidla a soli. Príslušné ukazovatele sú vypnuté.

Program sa môže predĺžiť.

- Stlačte tlačidlo funkcie Multitab, rozsvieti sa príslušný ukazovateľ.
- Funkcia zostane zapnutá, až kým ju nevypnete. Stlačte tlačidlo funkcie Multitab, zhasne príslušný ukazovateľ.

Ak prestanete používať kombinované umývacie tablety a začnete používať samostatný umývací prostriedok, leštidlo a soľ, pred spustením spotrebiča postupujte takto:

1. Zrušte funkciu Multitab.
2. Zmäkčovač vody nastavte na najvyššiu úroveň.
3. Presvedčte sa, že zásobník na soľ a dávkovač leštidla sú plné.
4. Spustíte najkratší program s fázou oplachovania bez umývacieho prostriedku a bez riadu.
5. Zmäkčovač vody nastavte na tvrdosť vody vo vašej lokalite.
6. Nastavte dávkovanie leštidla.

ZVUKOVÉ SIGNÁLY

Zvukové signály znejú v týchto situáciách:

- Program sa skončil.
- Hladina zmäkčovača vody sa elektronicky upravuje.
- Spotrebič má poruchu.



Nastavenie z výroby: Zap. Zvukové signály môžete vypnúť.

Vypnutie zvukových signálov

1. Stlačením tlačidla Zap./Vyp. spotrebič zapnete. Skontrolujte, či je spotrebič v režime nastavenia. Pozrite si časť „NASTAVENIE A SPUSTENIE PROGRAMU“.
2. Naraz stlačte a podržte tlačidlá (4) a (5), až kým nezačnú blikať ukazovatele funkčných tlačidiel (3), (4) a (5).
3. Stlačte tlačidlo (5),
 - Ukazovatele tlačidiel (3) a (4) zhasnú.
 - Ukazovateľ tlačidla (5) ďalej bliká.
 - Na displeji je zobrazené nastavenie zvukových signálov.

<i>1b</i>	Zapnuté
<i>0b</i>	Vypnuté

4. Stlačením tlačidla (5) nastavenie zmeníte.
5. Nastavenie potvrdíte vypnutím spotrebiča.

PRED PRVÝM POUŽITÍM

1. Skontrolujte, či sa nastavená hladina zmäkčovača vody zhoduje s tvrdosťou vody vo vašej oblasti. Ak nie, nastavte zmäkčovač vody podľa tvrdosti vody vo vašej oblasti. Informácie o tvrdosti vody vo vašej oblasti zistíte v miestnej vodárenskej spoločnosti.
2. Naplňte zásobník na soľ.
3. Naplňte dávkovač leštidla.
4. Otvorte vodovodný ventil.
5. V spotrebiči môžu zostať zvyšky z výroby. Odstráňte ich spustením programu. Nepoužívajte umývací prostriedok a do košíkov neďávajte riad.



Ak používate kombinované umývacie tablety, zapnite voliteľnú funkciu Multi-tab.

NASTAVENIE ZMÄKČOVAČA VODY

Tvrdosť vody				Zmäkčovač vody nastavenie	
Nemecké stupne (°dH)	Francúzske stupne (°fH)	mmol/l	Clarkove stupne	Manuálne	Elektronicky
51 - 70	91 - 125	9.1 - 12.5	64 - 88	2 1)	10
43 - 50	76 - 90	7.6 - 9.0	53 - 63	2 1)	9
37 - 42	65 - 75	6.5 - 7.5	46 - 52	2 1)	8
29 - 36	51 - 64	5.1 - 6.4	36 - 45	2 1)	7
23 - 28	40 - 50	4.0 - 5.0	28 - 35	2 1)	6
19 - 22	33 - 39	3.3 - 3.9	23 - 27	2 1)	5 1)
15 - 18	26 - 32	2.6 - 3.2	18 - 22	1	4
11 - 14	19 - 25	1.9 - 2.5	13 - 17	1	3
4 - 10	7 - 18	0.7 - 1.8	5 - 12	1	2
< 4	< 7	< 0.7	< 5	1 2)	1 2)

1) Nastavenie z výroby.

2) Pri tejto úrovni nepoužívajte soľ.



Zmäkčovač vody musíte nastaviť ručne a elektronicky.

Manuálne nastavenie

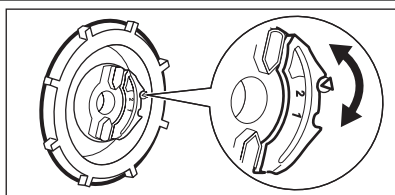

Otočte volič tvrdosti vody do polohy 1 alebo 2.

Elektronické nastavenie

1. Stlačením tlačidla Zap./Vyp. spotrebič zapnete. Skontrolujte, či je spotrebič v nastavovacom režime, pozrite si časť „NASTAVENIE A SPUSTENIE PROGRAMU“.
2. Naraz stlačte a podržte tlačidlá (4) a (5), až kým nezačnú blikať ukazovatele funkčných tlačidiel (3), (4) a (5).
3. Stlačte tlačidlo (3).

- Ukazovatele tlačidiel (4) a (5) zhasnú.
 - Ukazovateľ tlačidla (3) ďalej bliká.
 - Zaznejú zvukové signály. Príklad: päť prerušovaných zvukových signálov = úroveň 5.
 - Na displeji sa zobrazuje nastavenie zmäččovača vody. Príklad: **S L** = úroveň 5.
4. Stláčaním tlačidla (3) nastavenie zmeníte.
 5. Nastavenie potvrdíte vypnutím spotrebiča.

NAPLNENIE ZÁSOBNÍKA NA SOĽ

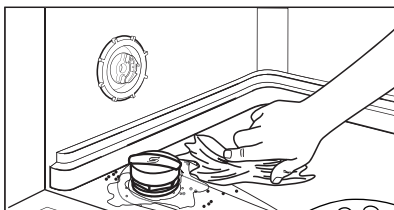
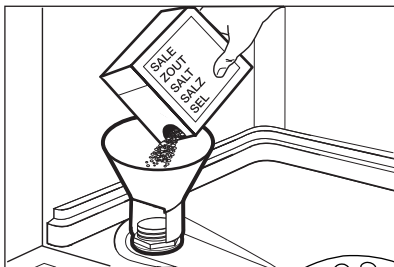

1. Otočte viečko doľava a otvorte zásobník na soľ.
2. Do zásobníka na soľ nalejte 1 liter vody (iba prvýkrát).
3. Zásobník na soľ naplňte soľou do umývačky riadu.
4. Odstráňte soľ z okolia otvoru zásobníka na soľ do umývačky riadu.
5. Otočením viečka doprava zásobník na soľ zatvorte.



POZOR

Pri naplňaní zásobníka na soľ z neho môže vyteciť voda a soľ. Hrozí nebezpečenstvo korózie. Ak jej chcete zabrániť, po naplnení zásobníka na soľ spustíte program.

NAPLNENIE DÁVKOVAČA LEŠTIDLA

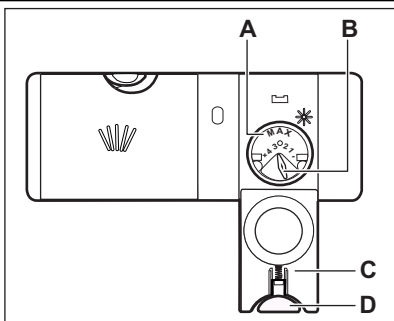

1. Stlačením uvoľňovacieho tlačidla (D) otvorte kryt (C).
2. Naplňte dávkovač leštidla (A) maximálne po značku „max“.
3. Rozliate leštidlo odstráňte pomocou handričky, aby ste predišli tvorbe veľkého množstva peny.
4. Zatvorte veko. Skontrolujte, či uvoľňovacie tlačidlo zapadlo na svoje miesto.



Volič dávkovania (B) môžete otočiť v škále od polohy 1 (najmenšie množstvo) po polohu 4 (najväčšie množstvo).

KAŽDODENNÉ POUŽÍVANIE

- Otvorte vodovodný ventil.
- Stlačením tlačidla Zap./Vyp. spotrebič zapnete. Skontrolujte, či je spotrebič v nastavovacom režime, pozrite si časť „NASTAVENIE A SPUSTENIE PROGRAMU“.
 - Ak svieti ukazovateľ soli, naplňte zásobník soli.
- Ak svieti ukazovateľ leštidla, naplňte dávkovač leštidla.
- Do košov vložte riad.
- Pridajte umývací prostriedok.
- Nastavte a spustíte správny program pre daný druh náplne a stupeň jej znečistenia.

POUŽÍVANIE UMÝVACIEHO PROSTRIEDKU

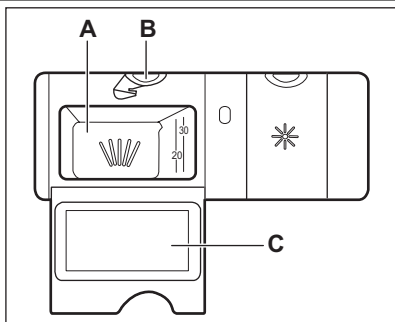

- Stlačením uvoľňovacieho tlačidla (**B**) otvorte kryt (**C**).
- Umývací prostriedok pridajte do priehradky (**A**).
- Ak má program fázu predumývania, pridajte malé množstvo umývacieho prostriedku do vnútornej časti dvierok spotrebiča.
- Ak používate umývacie tablety, vložte ich do priehradky (**A**).
- Zatvorte veko. Skontrolujte, či uvoľňovacie tlačidlo zapadlo na svoje miesto.

NASTAVENIE A SPUSTENIE PROGRAMU

Režim nastavenia

Spotrebič musí byť v nastavovacom režime, aby mohol vykonávať niektoré činnosti.

Spotrebič je v nastavovacom režime, keď sa po zapnutí:

- Sa na displeji nezobrazia 2 vodorovné stavové čiary.

Ak sa na ovládacom paneli zobrazujú iné stavy, stlačte tlačidlo **RESET** a podržte ho dovtedy, kým nebude spotrebič v režime nastavenia.

Spustenie programu bez posunutia štartu

- Otvorte vodovodný ventil.
- Stlačením tlačidla Zap./Vyp. spotrebič zapnete. Skontrolujte, či je spotrebič v režime nastavenia.
- Nastavte program.
 - Na displeji bliká číslo príslušného programu.
- Ak chcete, môžete nastaviť voľiteľné funkcie.

- Zatvorte dvierka spotrebiča. Program sa spustí.
 - Ak otvoríte dvierka, na displeji sa zobrazuje trvanie programu, ktoré sa skrakuje v minútových krokoch.

Spustenie programu s posunutým štartom

- Nastavte program.
- Stláčajte tlačidlo posunutia štartu, kým sa na displeji nezobrazí čas posunutia, ktorý chcete nastaviť (od 1 do 24 hodín).
 - Na displeji bliká čas posunutia.
 - Ukazovateľ funkcie Posunutý štart svieti.
- Zatvorte dvierka spotrebiča. Spustí sa odpočítavanie.
 - Ak otvoríte dvierka, na displeji sa zobrazuje odpočítavanie posunutia štartu, ktoré sa skrakuje v hodinových krokoch.
- Po skončení odpočítavania sa spustí program.

Otvorenie dvierok spusteného spotrebiča

Ak otvoríte dvierka, spotrebič sa zastaví. Keď dvierka zatvoríte, spotrebič pokračovať od bodu, v ktorom bol prerušený.

Zrušenie posunutia štartu počas odpočítavania

1. Otvorte dverka spotrebiča.
2. Tlačidlo posunutia štartu stláčajte dovtedy, kým sa na displeji nezobrazí číslo programu.
3. Zatvorte dverka spotrebiča. Program sa spustí.

Zrušenie programu

Tlačidlo **RESET** podržte stlačené, kým:

- sa na displeji nezobrazia 2 vodorovné stavové čiary.



Pred spustením nového programu skontrolujte, či sa v dávkovači umývacieho prostriedku nachádza umývací prostriedok.

Po skončení programu

Po skončení programu zaznie prerušovaný zvukový signál. Na displeji sa zobrazí **0** a rozsvieti sa ukazovateľ skončenia.

1. Stlačením tlačidla Zap./Vyp. spotrebič vypnete.
2. Zatvorte vodovodný ventil.



Ak nestlačíte tlačidlo Zap./Vyp., funkcia **AUTO OFF** po niekoľkých minútach automaticky vypne spotrebič. Pomôže to znížiť spotrebu energie.

- Pred vybratím zo spotrebiča nechajte riad vychladnúť. Horúci riad sa ľahko poškodí.
- Vyprázdnite najprv dolný kôš a potom horný kôš.



Po stranách a na dverách spotrebiča sa môže objaviť voda. Nehrdzavejúca oceľ vychladne rýchlejšie ako riad.

TIPY A RADY

ZMÄKČOVAČ VODY

Tvrdá voda obsahuje vysoké množstvo minerálov, ktoré môžu poškodiť spotrebič a spôsobiť zlé výsledky umývania. Zmäkčovač vody neutralizuje tieto minerály.

Soľ do umývačky riadu udržiava zmäkčovač vody čistý a v dobrom stave. Je dôležité nastaviť správnu hladinu zmäkčovača vody. Tým zabezpečíte, že zmäkčovač vody použije správne množstvo soli do umývačky riadu a vody.

VKLADANIE RIADU DO KOŠOV



Riadte sa príkladmi rozmiestnenia riadu v košoch, ktoré nájdete v priloženom leťáku.

- Spotrebič používajte len na umývanie predmetov, ktoré sú vhodné na umývanie v umývačke riadu.
- Do spotrebiča nedávajte riad vyrobený z dreva, rohoviny, hliníka, cínu a medi.
- Do spotrebiča nekladajte predmety, ktoré môžu absorbovať vodu (špongie, handričky).
- Z riadu odstráňte zvyšky jedla.
- Zvyšky pripáleného jedla na riade nechajte odmočiť.
- Duté predmety (šálky, poháre a panvice) umiestnite otvorom smerom nadol.
- Dbajte na to, aby do seba nezapadli kusy príboru a riadu. Lyžice premiešajte s iným príborom.
- Dávajte pozor, aby sa poháre navzájom nedotýkali.
- Malé predmety vložte do košíka na príbor.
- Ľahké predmety vložte do horného koša. Zabezpečte, aby sa predmety nehýbali.
- Pred spustením programu skontrolujte, či sa sprchovacie ramená môžu voľne otáčať.

POUŽÍVANIE SOLI, LEŠTIDLA A UMÝVACIEHO PROSTRIEDKU

- Používajte iba soľ, leštidlo a umývací prostriedok pre umývačky riadu. Iné výrobky by mohli spôsobiť poškodenie spotrebiča.
- Leštidlo pôsobí počas poslednej fázy oplachovania a zabezpečuje, aby riad vyschol bez šmúh a škvŕn.
- Kombinované umývacie tablety obsahujú umývací prostriedok, leštidlo a iné prídavné

prostriedky. Ubezpečte sa, že sa tieto tablety môžu použiť pri tvrdosti vody vo vašej lokalite. Postupujte podľa pokynov na obale výrobkov.

- Umývacie tablety sa pri krátkych programoch nerozpustia úplne. Ak sa chcete vyhnúť zvyškom umývacích tabliet na kuchynskom riade, odporúčame, aby ste tablety používali pri dlhších programoch.



Nepoužívajte väčšie ako správne množstvo umývacieho prostriedku. Pozrite si pokyny na obale umývacieho prostriedku.

PRED SPUSTENÍM PROGRAMU

Ubezpečte sa, že:

- Filtre sú čisté a správne nainštalované.
- Sprchovacie ramená nie sú upchané.
- Riad v košoch je umiestnený v správnej polohe.
- Program je určený pre daný typ riadu a stupeň jeho znečistenia.
- Používa sa správne množstvo umývacieho prostriedku.
- V spotrebiči je soľ do umývačky riadu a leštidlo (pokiaľ nepoužívate kombinované umývacie tablety).
- Veko zásobníka na soľ je pevne zaistené.

OŠETROVANIE A ČISTENIE



VAROVANIE

Pred vykonávaním údržby spotrebič vypnite a vytiahnite jeho zástrčku zo sieťovej zásuvky.



Znečistené filtre a upchané sprchovacie ramená zhoršujú výsledky umývania. Pravidelne ich kontrolujte a v prípade potreby ich vyčistite.

ČISTENIE FILTROV

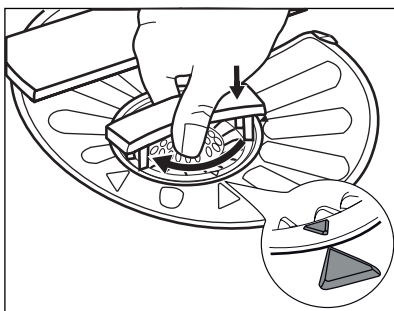
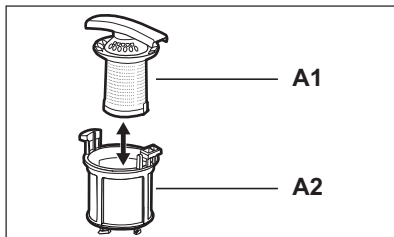
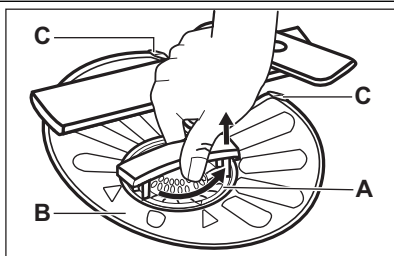

1. Filter (A) otočte proti smeru hodinových ručičiek a vyberte ho.
2. Ak chcete rozobrať filter (A), odtiahnite časti (A1) a (A2).
3. Vyberte filter (B).
4. Filtre umyte vodou.
5. Filter (B) umiestnite do pôvodnej polohy. Skontrolujte, či je správne umiestnený pod dvoma vodiacími časťami (C).
6. Filter (A) zložte a vložte ho na miesto vo filtri (B). Otáčajte ho v smere hodinových ručičiek, kým nezacvakne.



Nesprávna poloha filtrov môže spôsobiť zlé výsledky umývania a poškodiť spotrebič.

ČISTENIE SPRCHOVACÍCH RAMIEN

Sprchovacie ramená nevyberajte. Ak sa otvory na umývacích ramenách upchajú, odstráňte nečistoty špicatým predmetom.

VONKAJŠIE ČISTENIE

Vyčistite spotrebič vlhkou mäkkou handričkou. Používajte iba neutrálne saponáty. Nepoužívajte abrazívne prostriedky, drôtenky ani rozpúšťadlá.

RIEŠENIE PROBLÉMOV

Spotrebič sa počas činnosti nespúšťa alebo nezastavuje.

Najprv skúste nájsť riešenie problému (pozrite si tabuľku). Ak nie je k dispozícii, obráťte sa na servisné stredisko.

Pri niektorých poruchách sa na displeji zobrazí chybový kód:

- **,10** – Do spotrebiča nepriteká voda.

- **,20** – Spotrebič nevypúšťa vodu.
- **,30** – Aktivovalo sa zariadenie proti vytopeniu.



VAROVANIE

Pred vykonaním kontroly vypnite spotrebič.

Problém	Možná príčina	Možné riešenie
Program sa nespúšťa.	Sieťová zástrčka spotrebiča nie je zasunutá do sieťovej zásuvky.	Zapojte sieťovú zástrčku.
	Dvierka spotrebiča sú otvorené.	Zatvorte dvierka spotrebiča.
	Vyhodená poistka v poistkovej skrínke.	Nahodte poistku.
	Je nastavený posunutý štart.	Zrušte posunutý štart alebo počkajte do konca odpočítavania.
Do spotrebiča nepriteká voda.	Vodovodný ventil je zatvorený.	Otvorte vodovodný ventil.
	Tlak vody je príliš nízky.	Obráťte sa na miestnu vodárenskú spoločnosť.
	Vodovodný kohútik je upchaný alebo zanesený vodným kameňom.	Vyčistite vodovodný kohútik.
	Filter na prívodnej hadici je upchaný.	Filter vyčistite.
	Prívodná hadica je skrútená alebo ohnutá.	Skontrolujte, či má hadica správnu polohu.
	Zaplo sa zariadenie proti vytopeniu. Zo spotrebiča uniká voda.	Zatvorte vodovodný kohútik a obráťte sa na servisné stredisko.
	Spotrebič nevypúšťa vodu.	Upchané hrdlo výlevky.
Vypúšťacia hadica je skrútená alebo ohnutá.		Skontrolujte, či má hadica správnu polohu.

Po vykonaní kontrol spotrebič zapnite. Program bude pokračovať od bodu prerušenia.

Ak sa problém vyskytne znova, obráťte sa na servisné stredisko.

Ak sa na displeji zobrazia iné chybové kódy, obráťte sa na servisné stredisko.

VÝSLEDKY UMÝVANIA A SUŠENIA NIE SÚ USPOKOJIVÉ

Biele šmuhy alebo modré usadeniny na pohároch a riade

- Dávkovanie leštidla je príliš vysoké. Nastavte nižšie dávkovanie leštidla.
- Množstvo umývacieho prostriedku je príliš veľké.

Škvrny a zaschnuté kvapky vody na pohároch a riade

- Dávkovanie leštidla je príliš nízke. Nastavte vyššie dávkovanie leštidla.
- Príčinou môže byť kvalita umývacieho prostriedku.

Riad je mokrý

- Program neobsahuje fázu sušenia alebo obsahuje fázu sušenia s nízkou teplotou.
- Dávkovač leštidla je prázdny.
- Príčinou môže byť kvalita leštidla.
- Príčinou môže byť kvalita kombinovaných umývacích tabliet. Vyskúšajte inú značku alebo zapnite dávkovač leštidla a použite leštido spolu s kombinovanými umývacími tabletami.



Iné možné príčiny nájdete v časti „TIPY A RADY“.

Zapnutie dávkovača leštidla pri zapnutej funkcii Multitab

1. Stlačením tlačidla Zap./Vyp. spotrebič zapnete. Skontrolujte, či je spotrebič v nastavo-

vacom režime, pozrite si časť „NASTAVENIE A SPUSTENIE PROGRAMU“.

2. Naraz stlačte a podržte tlačidlá (4) a (5), až kým nezačnú blikať ukazovatele funkčných tlačidiel (3), (4) a (5).
3. Stlačte tlačidlo (4).
 - Ukazovatele tlačidiel (3) a (5) zhasnú.
 - Ukazovateľ tlačidla (4) ďalej bliká.
 - Na displeji sa zobrazuje nastavenie dávkovača leštidla.

<i>0 d</i>	Vypnuté
<i>1 d</i>	Zapnuté

4. Stlačením tlačidla (4) nastavenie zmeníte.
5. Nastavenie potvrdíte vypnutím spotrebiča.
6. Upravte dávkovanie leštidla.
7. Naplňte dávkovač leštidla.

TEHNIČNE INFORMACIJE

Rozmery	Šírka/výška/hĺbka (mm)	596 / 818 - 898 / 550
Elektrické zapojenie	Pozrite si typový štítok.	
	Napätie	220-240 V
	Frekvencia	50 Hz
Tlak pritekajúcej vody	Min./max. (bar/MPa)	(0.5 / 0.05) / (8 / 0.8)
Prívod vody ¹⁾	Studená alebo teplá voda ²⁾	max. 60 °C
Kapacita	Súprav riadu	12
Elektrický príkon	Pohotovostný režim	0.10 W
	Režim vypnutia	0.10 W

¹⁾ Prívodnú hadicu zapojte k vodovodnému kohútiku s 3/4" závitom.

²⁾ Ak horúca voda pochádza z alternatívnych zdrojov energie (napr. zo solárnych alebo z veterných turbín), používajte prívod horúcej vody, aby ste znížili spotrebu energie.

ЗМІСТ

57	ІНФОРМАЦІЯ З ТЕХНІКИ БЕЗПЕКИ
59	ОПИС ВИРОБУ
60	ПАНЕЛЬ КЕРУВАННЯ
61	ПРОГРАМИ
63	ФУНКЦІЇ
64	ПЕРЕД ПЕРШИМ КОРИСТУВАННЯМ
66	ЩОДЕННЕ КОРИСТУВАННЯ
68	ПОРАДИ І РЕКОМЕНДАЦІЇ
69	ДОГЛЯД ТА ЧИСТКА
70	УСУНЕННЯ ПРОБЛЕМ
71	ТЕХНІЧНА ІНФОРМАЦІЯ

ОХОРОНА ДОВКІЛЛЯ

Здавайте на повторну переробку матеріали, позначені відповідним символом . Викидайте упаковку у відповідні контейнери для вторинної сировини.



Допоможіть захистити навколишнє середовище та здоров'я інших людей і забезпечити вторинну переробку електричних і електронних приладів. Не викидайте прилади, позначені відповідним символом , разом з іншим домашнім сміттям. Поверніть продукт до заводу із вторинної переробки у вашій місцевості або зверніться до місцевих муніципальних органів влади.

ВІДВІДАЙТЕ НАШ ВЕБ-САЙТ ДЛЯ ОЗНАЙОМЛЕННЯ З:

- Продукцією
- Брошурами
- Посібниками користувача
- Майстром вирішення проблем
- Інформацією про обслуговування

www.aeg.com

ПОЗНАЧЕННЯ

-  Важливо - Інформація з техніки безпеки.
-  Загальна інформація та рекомендації
-  Екологічна інформація

Може змінитися без оповіщення.

ДЛЯ ВІДМІННОГО РЕЗУЛЬТАТУ

Дякуємо, що обрали цей прилад AEG. Ми створили його для бездоганної роботи протягом багатьох років, за інноваційними технологіями, які допомагають робити життя простішим - ці властивості, які можна й не знайти в звичайних приладах. Будь ласка, приділіть декілька хвилин, аби прочитати, як отримати найкраще від цього приладу.

ПРИЛАДДЯ І ВИТРАТНІ МАТЕРІАЛИ

В інтернет-магазині AEG ви знайдете усе необхідне, для того, аби усі ваші прилади AEG виглядали бездоганно і відмінно працювали. Також тут представлений широкий асортимент приладдя, розробленого та створеного за найвищими стандартами якості, - від спеціального посуду до кошиків для столових приборів, від тримачів для пляшок до мішків для прання делікатної білизни...



Відвідайте інтернет-магазин на сайті
www.aeg.com/shop

РОБОТА З КЛІЄНТАМИ ТА СЕРВІСНЕ ОБСЛУГОВУВАННЯ

Рекомендується використовувати оригінальні запасні деталі.

Звертаючись до центру технічного обслуговування, переконайтесь у наявності наступних даних. Ця інформація знаходиться на табличці з технічними даними.

Модель _____

Номер виробу _____

Серійний номер _____



ІНФОРМАЦІЯ З ТЕХНІКИ БЕЗПЕКИ

Перш ніж установити прилад і користуватися ним, слід уважно прочитати інструкцію, що постачається в комплекті з приладом. Виробник не несе відповідальності за пошкодження або травми, що виникли через неправильне встановлення або експлуатацію. Завжди зберігайте інструкцію до приладу для користування в майбутньому.

БЕЗПЕКА ДІТЕЙ І ВРАЗЛИВИХ ОСІБ



Попередження!

Існує ризик задушення, травмування або втрати працездатності.

- Не дозволяйте користуватися приладом особам, у тому числі дітям, з обмеженими фізичними або розумовими здібностями чи недостатнім досвідом і знаннями. При користуванні приладом такі особи мають перебувати під наглядом або виконувати вказівки відповідальної за їх безпеку людини. Не дозволяйте дітям гратися з приладом.
- Пакувальні матеріали слід тримати в недоступному для дітей місці.
- Усі миючі засоби слід тримати в недоступному для дітей місці.
- Не допускайте дітей та домашніх тварин до відчинених дверцят приладу.

УСТАНОВКА

- Зніміть усі пакувальні матеріали.
- Не встановлюйте і не використовуйте пошкоджений прилад.
- Не встановлюйте і не використовуйте прилад у місцях, де температура опускається нижче 0°C.
- Дотримуйтеся інструкцій зі встановлення, що постачаються разом із приладом.
- Переконайтеся, що прилад встановлений під та поруч зі стійкими конструкціями.

Підключення до водопроводу

- Стежте за тим, щоб не пошкодити шланги водопостачання.
- Перш ніж підключити прилад до нових труб або до труб, якими не користувалися впродовж довгого часу, слід зачекати, поки потік води стане прозорим.

- При першому користуванні приладом слід запевнитися, що ніде не витікає вода.
- Наливний шланг оснащено запобіжним клапаном та каналом із кабелем живлення.

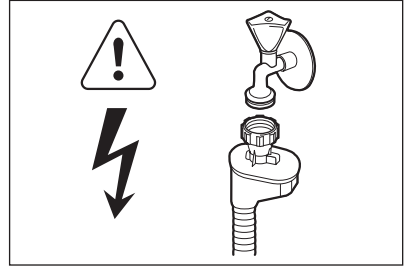

Попередження!

Висока напруга.

- У разі пошкодження наливного шланга негайно вийміть штепсельну вилку з розетки. Для заміни наливного шланга слід звернутися до сервісного центру.

Підключення до електромережі



Попередження!

Існує небезпека пожежі й ураження струмом.

- Прилад має бути заземлений.
- Переконайтеся, що параметри енергоспоживання на табличці з технічною інформацією відповідають параметрам електромережі. У випадку невідповідності слід звернутися до електрика.
- Завжди користуйтеся правильно встановленою протиударною розеткою.
- Не використовуйте розгалужувачі, перехідники й подовжувачі.
- Під час встановлення приладу пильнуйте, щоб не пошкодити кабель живлення і штепсель. Для заміни пошкодженого кабелю слід звернутися до сервісного центру.
- Вмикайте штепсель у розетку лише після завершення установки. Переконайтеся, що після установки є вільний доступ до розетки електроживлення.
- Не тягніть за кабель живлення при відключенні приладу від мережі. Вимкнення з розетки завжди здійснюйте, витягаючи за штепсельну вилку.

ВИКОРИСТАННЯ

- Цей прилад призначений для використання у побутових та аналогічних сферах застосування, наприклад:
 - на кухнях магазинів, офісів та інших робочих установ;
 - на фермах;
 - клієнтами готелів, мотелів та інших житлових приміщень;
 - в установах, що пропонують напівпансіон.



Попередження!

Існує ризик поранитися.

- Не змінюйте технічні характеристики приладу.
- Ножі та інші гострі прибори потрібно класти до кошика для столових приборів гострим кінцем донизу або горизонтально.
- Не залишайте дверцята приладу відчиненими без нагляду, щоб запобігти uszkodженням.
- Не сідайте і не ставайте на відкриті дверцята.
- Миючі засоби для посудомийної машини є небезпечними. Дотримуйтеся інструкції з безпеки, що зазначені на упаковці миючого засобу.
- Не пийте воду з приладу, а також не грайтеся цією водою.
- Не виймайте посуд з приладу до завершення програми. На посуді може залишатися миючий засіб.



Попередження!

Існує небезпека ураження струмом, вогнем, а також отримання опіків.

- Не кладіть займисті речовини чи предмети, змочені в займистих речовинах, усередину приладу, поряд з ним або на нього.
- Не використовуйте воду з пульверизатора або пару для чищення приладу.
- Прилад може випустити гарячу пару, якщо відчинити дверцята під час виконання програми.

УТИЛІЗАЦІЯ



Попередження!

Існує небезпека поранення або задушення.

- Відключіть прилад від електричної мережі.

- Відріжте кабель живлення і викиньте його.
- Зніміть дверний замок, щоб уникнути запирання дітей і домашніх тварин у приладі.

Цей продукт по змісту небезпечних речовин відповідає вимогам Технічного регламенту обмеження використання деяких небезпечних речовин в електричному та електронному обладнанні (постанова Кабінета Міністрів України №1057 від 3 грудня 2008р.)

ОПИС ВИРОБУ

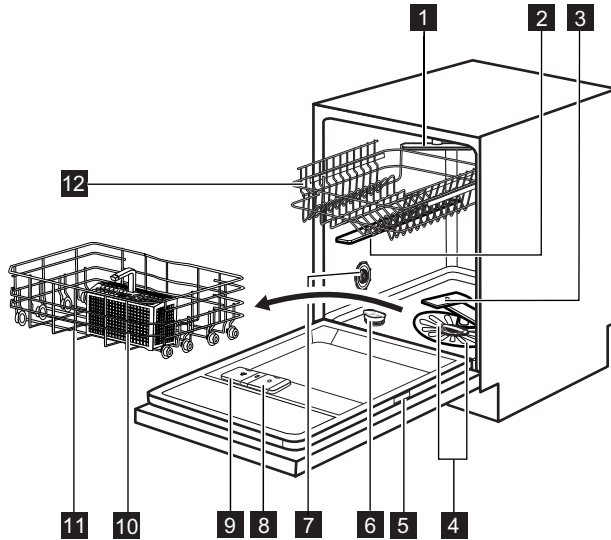

- 1** Верхній розпилювач
- 2** Середній розпилювач
- 3** Нижній розпилювач
- 4** Фільтри
- 5** Табличка з технічними даними
- 6** Контейнер для солі
- 7** Перемикач рівня жорсткості води
- 8** Дозатор ополіскувача
- 9** Дозатор миючого засобу
- 10** Кошик для столових приборів
- 11** Нижній кошик
- 12** Верхній кошик

СВІТЛОВИЙ ПРОМІНЬ

- Коли програма виконується, на підлозі під дверцятами приладу відображається світловий промінь червоного кольору. Після завершення програми цей промінь змінює колір з червоного на зелений.
- У разі несправності приладу червоний світловий промінь починає блимати.



Світловий промінь згасає, якщо прилад вимкнено.

ПАНЕЛЬ КЕРУВАННЯ

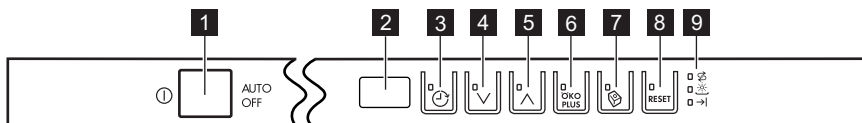

1 Кнопка увімкнення/вимкнення

2 Дисплей

3 Кнопка «Відкладений запуск»

4 Кнопка програм (вниз)



5 Кнопка програм (угору)

6 Кнопка OKO PLUS

7 Кнопка Multitab

8 Кнопка RESET

9 Індикатори

Індикатори	Опис
	Індикатор солі. Коли виконується програма, індикатор не світиться.
	Індикатор ополіскувача. Коли виконується програма, індикатор не світиться.
	Індикатор завершення програми.

ПРОГРАМИ

Програма	Ступінь забруднення Тип завантаження	Фази програми	Функції
1 AUTO SENSE 45°-70° ¹⁾	Усі Посуд, столові при- бори, каструлі та ско- вороди	Попереднє миття Миття при температурі від 45 °С до 70 °С Ополіскування Сушіння	ÖKO PLUS
2 PRO 70° ²⁾	Сильне забруднення Посуд, столові при- бори, каструлі та ско- вороди	Попереднє миття Миття при температурі 70°С Ополіскування Сушіння	ÖKO PLUS
3 Extra SILENT ³⁾ 50°	Середній ступінь за- бруднення Посуд і столові при- бори	Попереднє миття Миття при температурі 50°С Ополіскування Сушіння	
4 Quick 30MIN ⁴⁾ 60°	Свіже забруднення Посуд і столові при- бори	Миття при температурі 60°С Полоскання	
5 ECO 50° ⁵⁾	Середній ступінь за- бруднення Посуд і столові при- бори	Попереднє миття Миття при температурі 50°С Ополіскування Сушіння	ÖKO PLUS

- 1) Прилад автоматично визначає ступінь забруднення та кількість посуду в кошиках. Він автоматично регулює температуру й об'єм води, рівень споживання електроенергії і тривалість програми.
- 2) З міркувань гігієни ця програма виконує ополіскування за високої температури. Під час фази полоскання температура впродовж 10-14 хвилин становить 70°С.
- 3) Це найтихіша програма миття. Насос працює на дуже низькій швидкості, що зменшує рівень шуму. Внаслідок низької швидкості час виконання програми збільшується.
- 4) Ця програма допоможе вимити посуд зі свіжим забрудненням. Вона забезпечує добрі результати миття за короткий час.
- 5) Це стандартна програма для дослідницьких установ. Ця програма забезпечує найефективніше споживання води й електроенергії при митті посуду і столових приборів середнього ступеня забруднення.

Показники споживання

Програма ¹⁾	Тривалість (хв.)	Енергія (кВт*год)	Вода (л)
1 AUTO SENSE 45°-70°	40 - 150	0.6 - 1.4	7 - 14
2 PRO 70°	140 - 160	1.4 - 1.6	13 - 14

Програма ¹⁾	Тривалість (хв.)	Енергія (кВт*год)	Вода (л)
3 Extra SILENT 50°	200 - 220	1.1 - 1.2	9 - 11
4 Quick 30MIN 60°	30	0.8	9
5 ECO 50°	160 - 180	0.8 - 0.9	9 - 10

1) Показники споживання і тривалість програми залежать від тиску й температури води, коливання напруги в електромережі, вибраних функцій та кількості посуду.

Інформація для дослідницьких установ

Для отримання необхідної інформації щодо тестових процедур зверніться за адресою електронної пошти:

info.test@dishwasher-production.com

Вкажіть номер виробу (PNC), зазначений на табличці.

ФУНКЦІЇ



Перш ніж запустити програму, слід увімкнути чи вимкнути функції. Не можна вмикати чи вимикати функції під час виконання програми.



Якщо вибрано одну або кілька опцій, переконайтеся, що відповідні індикатори горять, перед запуском програми.

ÖKO PLUS

Ця опція знижує температуру фази сушіння. Споживання енергії зменшується на 25%. Після завершення програми посуд може бути вологим.

Натисніть кнопку ÖKO PLUS:

- Якщо опція доступна для програми, загоряється відповідний індикатор.
- Якщо опція недоступна для програми, відповідний індикатор блимає кілька секунд, а потім згасає.

MULTITAB

Вмикайте цю опцію тільки у разі використання комбінованого таблетованого миючого засобу.

Ця опція припиняє надходження ополіскувача та солі. Відповідні індикатори вимикаються. Тривалість програми може збільшитися.

- Натисніть кнопку Multitab, загоряється відповідний індикатор.
- Опція не вимикається, доки ви не деактивуєте її. Натисніть кнопку Multitab ще раз, відповідний індикатор згасає.

Якщо ви вирішили відмовитися від комбінованого таблетованого миючого засобу, то перед початком використання окремого миючого засобу, ополіскувача і солі для посудомийної машини слід виконати такі дії.

1. Деактивуйте опцію Multitab.
2. Встановіть налаштування пом'якшувача води на найвищий рівень.
3. Перевірте, чи заповнений контейнер для солі та дозатор ополіскувача.
4. Запустіть найкоротшу програму з фазою полоскання без миючого засобу та без посуду.

5. Скоригуйте рівень пом'якшувача води відповідно до жорсткості води у вашій місцевості.

6. Відрегулюйте дозування ополіскувача.

ЗВУКОВІ СИГНАЛИ

Звукові сигнали лунають у таких випадках.

- Завершення програми.
- Рівень пом'якшення води налаштується за допомогою електроніки.
- Несправність у приладі.



Заводська настройка: увімкн. Звукові сигнали можна вимкнути.

Вимкнення звукових сигналів

1. Для увімкнення приладу натисніть кнопку увімкнення/вимкнення. Переконайтеся, що прилад перебуває в режимі налаштування. Див. розділ «ВСТАНОВЛЕННЯ І ЗАПУСК ПРОГРАМИ».
2. Натисніть та утримуйте одночасно кнопки (4) та (5), доки не почнуть блимати індикатори кнопок (3), (4) і (5).
3. Натисніть кнопку (5).
 - Індикатори кнопок (3) і (4) згасають.
 - Індикатор кнопки (5) продовжує блимати.
 - На дисплеї відображаються налаштування звукових сигналів.

1b	Увімк.
0b	Вимк.

4. Щоб змінити налаштування, натисніть кнопку (5).
5. Щоб підтвердити, вимкніть прилад.

ПЕРЕД ПЕРШИМ КОРИСТУВАННЯМ

1. Перевірте, чи встановлений рівень пристрою для пом'якшення води відповідає жорсткості води у вашій місцевості. За потреби відрегулюйте пом'якшувач води. Щоб взнати жорсткість води у вашій місцевості, зверніться до служби водопостачання.
2. Покладіть сіль у контейнер для солі.
3. Залийте ополіскувач у дозатор ополіскувача.
4. Відкрийте водопровідний кран.
5. У приладі можуть бути сторонні речовини, що утворилися у процесі виробництва. Запустіть програму, щоб їх видалити. Не застосовуйте миючий засіб і не завантажуйте кошики.



Якщо ви застосовуєте комбінований таблетований миючий засіб, то увімкніть функцію Multitab.

НАЛАШТУВАННЯ ПРИСТРОЮ ДЛЯ ПОМ'ЯКШЕННЯ ВОДИ

Жорсткість води				Пом'якшувач води налаштування	
Німецька градуси (°dH)	Французька градуси (°fH)	ммоль/л	Кларк градуси	Вручну	Електроніка
51 - 70	91 - 125	9.1 - 12.5	64 - 88	2 1)	10
43 - 50	76 - 90	7.6 - 9.0	53 - 63	2 1)	9
37 - 42	65 - 75	6.5 - 7.5	46 - 52	2 1)	8
29 - 36	51 - 64	5.1 - 6.4	36 - 45	2 1)	7
23 - 28	40 - 50	4.0 - 5.0	28 - 35	2 1)	6
19 - 22	33 - 39	3.3 - 3.9	23 - 27	2 1)	5 1)
15 - 18	26 - 32	2.6 - 3.2	18 - 22	1	4
11 - 14	19 - 25	1.9 - 2.5	13 - 17	1	3
4 - 10	7 - 18	0.7 - 1.8	5 - 12	1	2
< 4	< 7	< 0.7	< 5	1 2)	1 2)

1) Заводська настройка.

2) Не використовуйте сіль на цьому рівні.



Ви повинні налаштувати пом'якшувач води вручну або за допомогою електроніки.

Ручне регулювання

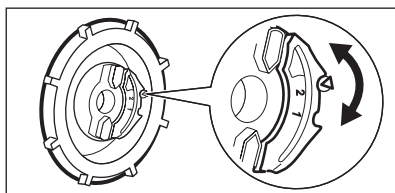

Поверніть перемикач рівня жорсткості води в положення 1 або 2.

Налаштування за допомогою електроніки

- Для увімкнення приладу натисніть кнопку увімкнення/вимкнення. Переконайтеся, що прилад перебуває в режимі налаштування (див. розділ «НАЛАШТУВАННЯ ТА ЗАПУСК ПРОГРАМИ»).
- Натисніть та утримуйте одночасно кнопки (4) та (5), доки не почнуть блимати індикатори кнопок (3), (4) і (5).
 - Індикатори кнопок (4) і (5) згасають.
- Натисніть кнопку (3).
 - Індикатор кнопки (3) продовжує блимати.
 - Лунають звукові сигнали. Приклад: п'ять переривчастих звукових сигналів = рівень 5.
 - На дисплеї відображається налаштування пом'якшувача води. Приклад: 5 L = рівень 5.
- Щоб змінити налаштування, натисніть кнопку (3) ще раз.
- Щоб підтвердити, вимкніть прилад.

ДОДАВАННЯ СОЛІ В КОНТЕЙНЕР ДЛЯ СОЛІ

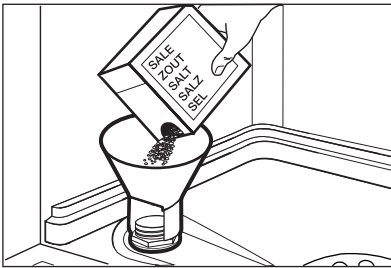

- Поверніть кришечку проти годинникової стрілки і відкрийте контейнер для солі.
- Налійте 1 літр води в контейнер для солі (лише перший раз).
- Заповніть контейнер сіллю для посудомийної машини.
- Приберіть сіль із поверхні навколо отвору контейнера.
- Закрийте контейнер для солі, повернувши кришечку за годинниковою стрілкою.

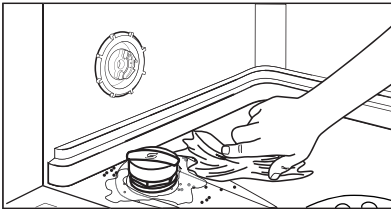

Обережно!

Вода і сіль можуть перелитися з контейнера для солі під час наповнення. Існує ризик корозії. Щоб запобігти цьому, запустіть програму після наповнення контейнера для солі.

ЗАПОВНЕННЯ ДОЗАТОРА ОПОЛІСКУВАЧА

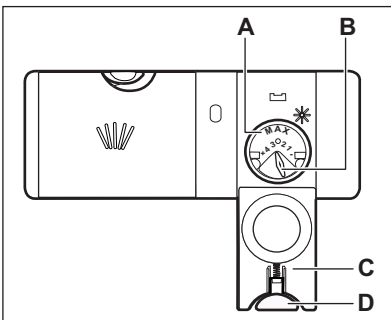

- Натисніть кнопку (D), щоб відкрити кришку (C).
- Наповніть дозатор ополіскувача (A), не перевищуючи позначки «max».
- Якщо ополіскувач розлився, витріть його ганчіркою, що добре вбирає рідину. Це дозволить уникнути утворення надмірної піни.
- Закрийте кришку. Переконайтеся, що кнопка розблокування стала на місце.



Ви можете повернути регулятор дозування (B) у положення між 1 (найменша кількість) і 4 (найбільша кількість).

ЩОДЕННЕ КОРИСТУВАННЯ

1. Відкрийте водопровідний кран.
2. Для увімкнення приладу натисніть кнопку увімкнення/вимкнення. Переконайтеся, що прилад перебуває в режимі налаштування (див. розділ «НАЛАШТУВАННЯ ТА ЗАПУСК ПРОГРАМИ»).
 - Якщо індикатор солі увімкнено, насипте сіль у контейнер для солі.
- Якщо індикатор ополіскувача увімкнено, наповніть дозатор ополіскувача.
3. Завантажте посуд у кошики.
4. Додайте миючий засіб.
5. Установіть і запустіть відповідну програму, що відповідає типу посуду і ступеню його забруднення.

КОРИСТУВАННЯ МИЮЧИМ ЗАСОБОМ

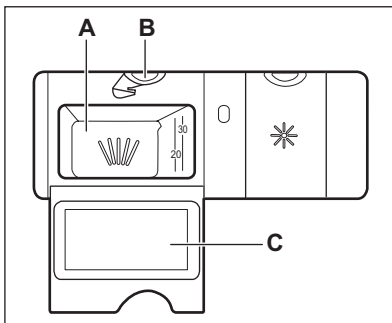

1. Натисніть кнопку (B), щоб відкрити кришку (C).
2. Додайте миючий засіб у дозатор (A).
3. Якщо програма передбачає фазу попереднього миття, помістіть невелику кількість миючого засобу на внутрішню частину дверцят приладу.
4. У разі використання таблетованого миючого засобу покладіть таблетку в дозатор (A).
5. Закрийте кришку. Переконайтеся, що кнопка розблокування стала на місце.

ВСТАНОВЛЕННЯ І ЗАПУСК ПРОГРАМИ

Режим налаштування

Прилад має перебувати в режимі налаштування для виконання деяких операцій. Прилад перебуває в режимі налаштування, якщо після активації:

- На дисплеї відображаються 2 горизонтальні смужки.

Якщо на панелі керування відображається щось інше, натискайте кнопку **RESET**, доки прилад не перейде в режим налаштування.

Запуск програми без відкладеного запуску

1. Відкрийте водопровідний кран.
2. Для увімкнення приладу натисніть кнопку увімкнення/вимкнення. Переконайтеся, що прилад перебуває в режимі налаштування.
3. Оберіть програму.
 - На дисплеї відображається номер обраної програми.

4. Якщо потрібно, можна обрати функції.
5. Зачиніть дверцята приладу. Програма запуститься.
 - Якщо відчинити дверцята, на дисплеї відобразиться тривалість виконання програми, що зменшується з кроком в 1 хвилину.

Відкладений запуск програми

1. Оберіть програму.
2. Натискайте кнопку відкладеного запуску, доки на дисплеї не з'явиться потрібна кількість годин для відкладеного запуску (від 1 до 24 годин).
 - На дисплеї блиматиме час відкладеного запуску.
 - Світиться індикатор відкладеного запуску.
3. Зачиніть дверцята приладу. Почнеться зворотний відлік.
 - Якщо відчинити дверцята, на дисплеї відобразиться зворотний відлік часу до відкладеного запуску, що зменшується з кроком в 1 годину.
 - Після закінчення зворотного відліку програма запуститься автоматично.

Відкривання дверцят під час роботи приладу

Якщо відчинити дверцята, прилад зупиняє роботу. Після закривання дверцят прилад поновлює роботу програми з того моменту, коли її було перевано.

Скасування відкладеного запуску під час зворотного відліку

1. Відчиніть дверцята приладу.
2. Натисніть кнопку відкладеного запуску ще кілька разів, доки на дисплеї не відобразиться номер програми.
3. Зачиніть дверцята приладу. Програма запуситься.

Скасування програми

Натискайте кнопку **RESET**, доки не побачите, що:

- На дисплеї відображаються 2 горизонтальні смужки.



Перед запуском нової програми переконайтеся, що в дозаторі миючого засобу є миючий засіб.

Після завершення програми

Після завершення програми лунає переривчастий звуковий сигнал. На дисплеї відображається **0**, і загорається індикатор завершення.

1. Для вимкнення приладу натисніть кнопку увімкнення/вимкнення.
2. Перекрийте водопровідний кран.



Якщо не буде натиснуто кнопку увімкнення/вимкнення, функція **AUTO OFF** автоматичне вимкне прилад через кілька хвилин. Це допомагає зменшити споживання електроенергії.

- Дайте посуду охолонути, перш ніж виймати його з приладу. Гарячий посуд можна легко розбити.
- Спершу виймайте посуд із нижнього, а потім із верхнього кошика.



На стінках і дверцятах приладу може бути вода. Нержавіюча сталь холоне швидше, ніж посуд.

ПОРАДИ І РЕКОМЕНДАЦІЇ

ПОМ'ЯКШУВАЧ ВОДИ

У жорсткій воді міститься велика кількість мінералів, що можуть зашкодити приладу і спричинити негативний результат миття. Пом'якшувач води нейтралізує ці мінерали. Сіль для посудомийної машини підтримує пом'якшувач води в чистоті і доброму стані. Важливо налаштувати правильний рівень пом'якшувача води. Завдяки цьому пом'якшувач води застосовує відповідну кількість солі для посудомийної машини та води.

ЗАВАНТАЖЕННЯ ПОСУДУ В КОШИКИ



Ознайомтеся із прикладами завантаження посуду в кошики, що зазначені в інформаційному листі з комплекту.

- Прилад призначено для миття лише посуду, що підходить для посудомийних машин.
- Забороняється мити в посудомийній машині вироби з дерева, рогу, алюмінію, олова й міді.
- Забороняється класти у прилад речі, що вбирають вологу (губки, ганчірки).
- Видаліть із посуду рештки їжі.
- Пом'якшуйте залишки пригорілої їжі на посуді.
- Предмети, що мають заглиблення (напр., чашки, склянки та миски), ставте отвором донизу.
- Подбайте, щоб столові прибори і посуд не злипалися. Кладіть ложки серед інших гострих приборів.
- Подбайте про те, щоб склянки не стикалися з іншими склянками.
- Маленькі предмети кладіть у кошик для столових приборів.
- Легкі предмети кладіть у верхній кошик. Подбайте про те, щоб предмети не рухалися.
- Перед запуском програми переконайтеся, що розпилювачі можуть вільно обертатися.

ВИКОРИСТАННЯ СОЛІ, ОПОЛІСКУВАЧА ТА МІЮЧОГО ЗАСОБУ

- Використовуйте сіль, ополіскувач і миючий засіб, призначені лише для посудомийних машин. Інші засоби можуть пошкодити прилад.
- Під час останньої фази полоскання ополіскувач допомагає висушити посуд, не залишаючи розводів і плям.
- Комбіновані таблетовані миючі засоби містять миючий засіб, ополіскувач та інші додаткові агенти. Перевірте, чи таблетований засіб відповідає жорсткості води у вашій місцевості. Прочитайте інструкції на упаковці продукту.
- Таблетований миючий засіб не розчинюється повністю, якщо використовуються короткі програми. Щоб запобігти утворенню залишків миючого засобу на столовому посуді, рекомендується використовувати таблетовані засоби для тривалих програм.



Використовуйте мінімально необхідну кількість миючого засобу. Див. інструкції на упаковці миючого засобу.

ПЕРЕД ЗАПУСКОМ ПРОГРАМИ

Переконайтеся, що:

- Фільтри очищені та правильно встановлені.
- Розпилювачі не забиті.
- Посуд у кошиках розташований правильно.
- Програма відповідає типу завантаження та ступеню забруднення.
- Використовується правильна кількість миючого засобу.
- Наявні сіль і ополіскувач для посудомийних машин (якщо лише не використовуються комбіновані таблетовані миючі засоби).
- Кришка контейнера для солі щільно закрита.

ДОГЛЯД ТА ЧИСТКА



Попередження!

Перш ніж виконувати технічне обслуговування, вимкніть прилад і вийміть вилку з розетки.



Брудні фільтри і забиті розпилювачі понижують результати миття. Регулярно перевіряйте їх і чистьте за необхідності.

ЧИЩЕННЯ ФІЛЬТРІВ

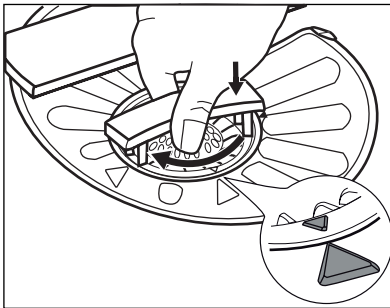
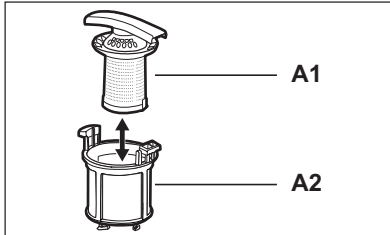
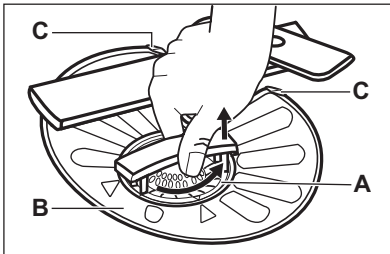

1. Поверніть фільтр (A) проти годинникової стрілки і зніміть його.
2. Щоб розібрати фільтр (A), роз'єднайте (A1) і (A2).
3. Вийміть фільтр (B).
4. Промийте фільтри водою.
5. Встановіть фільтр (B) у початкове положення. Переконайтеся, що його правильно вставлено під двома напрямними (C).
6. Складіть фільтр (A) і вставте його у фільтр (B). Поверніть за годинниковою стрілкою до фіксації.



Неправильне встановлення фільтрів може спричинити незадовільні результати прання і пошкодження приладу.

ЧИЩЕННЯ РОЗПИЛЮВАЧІВ

Не знімайте розпилювачі.

Якщо отвори розпилювачів забилися, видавіть рештки бруду за допомогою загостреного предмета.

ЧИЩЕННЯ ЗЗОВНІ

Протріть прилад вологою м'якою ганчіркою. Застосовуйте лише нейтральні миючі засоби. Не застосовувати абразивні продукти, абразивні серветки чи розчинники.

УСУНЕННЯ ПРОБЛЕМ

Прилад не запускається або зупиняється під час роботи.

Спершу спробуйте знайти рішення проблеми в таблиці. Якщо вам це не вдається, звертайтеся до сервісного центру.

При виникненні деяких проблем на дисплеї з'являється код попередження:

- **,10** - Прилад не заповнюється водою.

- **,20** - Прилад не зливає воду.
- **,30** - Працює пристрій, що запобігає переливанню води.



Попередження!

Вимкніть прилад, перш ніж виконувати перевірку.

Проблема	Можлива причина	Можливе рішення
Програма не запускається.	Кабель живлення не підключений до електромережі.	Вставте вилку кабелю живлення в розетку.
	Відкриті дверцята приладу.	Зачиніть дверцята приладу.
	Спрацював запобіжник на щитку.	Замініть запобіжник.
Прилад не заповнюється водою.	Встановлено відкладений запуск.	Скасуйте відкладений запуск або зачекайте, доки завершиться зворотний відлік.
	Водопровідний кран закритий.	Відкрийте водопровідний кран.
	Тиск води занадто низький.	Зверніться до місцевої водопровідної служби.
Прилад не зливає воду.	Водопровідний кран перекритий або забився вапняними відкладеннями.	Почистіть водопровідний кран.
	Заблокований фільтр впускного шланга.	Прочистіть фільтр.
	Впускний шланг перегнутий або перетиснутий.	Переконайтеся, що шланг встановлено належним чином.
	Працює пристрій, що запобігає переливанню води. У приладі протікає вода.	Закрийте водопровідний кран і зверніться до сервісного центру.
Прилад не зливає воду.	Забився зливний отвір раковини.	Прочистіть зливний отвір.
	Зливний шланг перегнутий або перетиснутий.	Переконайтеся, що шланг встановлено належним чином.

Після перевірки увімкніть прилад. Виконання програми продовжується з того моменту, коли вона була перервана.

Якщо проблема виникає знову, зверніться до сервісного центру.

Якщо з'являються інші коди помилок, звертайтеся до сервісного центру.

ЯКЩО РЕЗУЛЬТАТИ МИТТЯ ТА СУШІННЯ НЕЗАДОВІЛЬНІ

На склянках та іншому посуді наявні смуги білуватого кольору або синюватий наліт.

- Надто велике дозування ополіскувача. Зменште рівень ополіскувача за допомогою регулятора.
- Надто багато миючого засобу.

Плями та сліди від води на склянках і іншому посуді

- Недостатнє дозування ополіскувача. Збільште рівень ополіскувача за допомогою регулятора.
- Проблема може бути спричинена якістю миючого засобу.

Посуд вологий

- Програма не включає фази сушіння, або вибрана низька температура сушіння.
- Дозатор ополіскувача порожній.
- Проблема може бути спричинена якістю ополіскувача.
- Проблема може бути спричинена якістю комбінованого таблетованого миючого засобу. Спробуйте використати засіб іншого виробника або активуйте дозатор миючого засобу, так щоб ополіскувач використовувався разом із комбінованим таблетованим миючим засобом.



Див. розділ «ПОРАДИ ТА ПІДКАЗКИ», щоб дізнатися про інші можливі причини.

прилад перебуває в режимі налаштування (див. розділ «НАЛАШТУВАННЯ ТА ЗАПУСК ПРОГРАМИ»).

2. Натисніть та утримуйте одночасно кнопки (4) та (5), доки не почнуть блимати індикатори кнопок (3), (4) і (5).
 3. Натисніть кнопку (4).
 - Індикатори кнопок (3) і (5) згасають.
 - Індикатор кнопки (4) продовжує блимати.
 - На дисплеї відображається налаштування дозатора ополіскувача.
- | | |
|-----------|--------|
| <i>Od</i> | Вимк. |
| <i>Id</i> | Увімк. |
4. Щоб змінити налаштування, натисніть кнопку (4).
 5. Щоб підтвердити, вимкніть прилад.
 6. Відрегулюйте дозування ополіскувача.
 7. Залийте ополіскувач у дозатор ополіскувача.

Активация дозатора ополіскувача з увімкненою функцією multitarb

1. Для увімкнення приладу натисніть кнопку увімкнення/вимкнення. Переконайтеся, що

ТЕХНІЧНА ІНФОРМАЦІЯ

Габарити	Ширина/висота/глибина (мм)	596 / 818 - 898 / 550
Підключення до електромережі	Див. таблицю з технічними даним.	
	Напруга	220-240 В
	Частота струму	50 Гц
Тиск у мережі водопостачання	Мін/макс (бар/МПа)	(0.5 / 0.05) / (8 / 0.8)
Подача води ¹⁾	Холодна або гаряча вода ²⁾	макс. 60°C
Ємність	Кількість комплектів посуду	12
Споживання енергії	Режим «Залишити увімкненим»	0.10 Вт
	Режим «Вимкнено»	0.10 Вт

¹⁾ Приєднайте шланг подачі води до водопровідного крана з різьбленням 3/4 дюйма.

²⁾ Якщо гаряча вода нагрівається за допомогою альтернативних джерел енергії (наприклад, сонячних батарей або вітроелектростанцій), то використовуйте гарячу воду, щоб зменшити споживання електроенергії.

www.aeg.com/shop

117921930-A-072012

