

FAVORIT 88400 VI

<b>HU</b>	MOSOGATÓGÉP	HASZNÁLATI ÚTMUTATÓ	2
<b>RO</b>	MAȘINĂ DE SPĂLAT VASE	INFORMAȚII PENTRU UTILIZATOR	21
<b>RU</b>	ПОСУДОМОЕЧНАЯ МАШИНА	ИНСТРУКЦИЯ ПО ЭКСПЛУАТАЦИИ	41

## TARTALOMJEGYZÉK

- 4 BIZTONSÁGI INFORMÁCIÓK
- 6 TERMÉKLEÍRÁS
- 7 KEZELŐPANEL
- 8 PROGRAMOK
- 10 KIEGÉSZÍTŐ FUNKCIÓK
- 12 AZ ELSŐ HASZNÁLAT ELŐTT
- 15 NAPI HASZNÁLAT
- 17 ÁPOLÁS ÉS TISZTÍTÁS
- 18 HIBAE LHÁRÍTÁS
- 20 MŰSZAKI INFORMÁCIÓK

## KÖRNYEZETVÉDELMI TUDNIVALÓK

A következő jelzéssel ellátott anyagokat hasznosítsa újra: ♻️. Újrahasznosításhoz tegye a megfelelő konténerekbe a csomagolást.



Járuljon hozzá környezetünk és egészségünk védelméhez, és hasznosítsa újra az elektromos és elektronikus hulladékot. A  tiltó szimbólummal ellátott készüléket ne dobja a háztartási hulladék közé. Juttassa el a készüléket a helyi újrahasznosító telepre, vagy lépjen kapcsolatba a hulladékkezelésért felelős hivatallal.

## HONLAPUNKON AZ ALÁBBI INFORMÁCIÓK ÁLLNAK RENDELKEZÉSÉRE:

- Termékek
- Kiadványok
- Felhasználói kézikönyvek
- Hibaelhárítás
- Szerviz információk

[www.aeg.com](http://www.aeg.com)

## AZ ÚTMUTATÓBAN HASZNÁLT SZIMBÓLUMOK

-  Figyelem - Fontos biztonsági információk.
-  Általános információk és tanácsok
-  Környezetvédelmi információk

A változtatások jogát fenntartjuk.

## AZ ÖN ELÉGEDETTSÉGE ÉRDEKÉBEN

Köszönjük, hogy megvásárolta ezt az AEG készüléket. Reméljük, hogy készülékünk kifogástalan teljesítményével hosszú éveken át elégedett lesz. Pontosan ezért alkalmaztunk olyan innovatív technológiákat és jellemzőket, melyek a mindennapi teendőket nagymértékben megkönnyítik, és amelyeket más készülékeken nem talál meg. Kérjük, szánjon néhány percet az útmutató végigolvasására, hogy a maximumot hozhassa ki készülékéből.

## KIEGÉSZÍTŐ TARTOZÉKOK ÉS SEGÉDANYAGOK

Az AEG webáruházban mindent megtalál, ami ahhoz szükséges, hogy AEG készülékeinek ragyogó külsejét és tökéletes működését fenntartsa. Ezzel együtt széles választékban kínáljuk a legszigorúbb szabványoknak és az Ön minőségi igényeinek megfelelően tervezett és kivitelezett egyéb kiegészítő tartozékokat - a különleges főzőedényektől az evőeszköz kosarakig, az edénytartóktól a fehérnemű-zsákokig...



Látogassa meg webáruházunkat az alábbi címen:  
[www.aeg.com/shop](http://www.aeg.com/shop)

## VÁSÁRLÓI TÁMOGATÁS ÉS SZERVIZ

Javasoljuk az eredeti alkatrészek használatát.

Ha a szervizhez fordul, legyenek kéznél a következő adatok. Az információ az adattáblán található.

Típus \_\_\_\_\_

Termékszám \_\_\_\_\_

Sorozatszám \_\_\_\_\_



## BIZTONSÁGI INFORMÁCIÓK

Az üzembe helyezés és használat előtt, gondosan olvassa el a mellékelt útmutatót. A nem megfelelő üzembe helyezés vagy használat által okozott károkért nem vállal felelősséget a gyártó. További utánanézés érdekében tartsa elérhető helyen az útmutatót.

### GYERMEKEK ÉS FOGYATÉKKAL ÉLŐ SZEMÉLYEK BIZTONSÁGA



#### VIGYÁZAT

Fulladás, sérülés vagy tartós rokkantság kockázata.

- Ne engedje, hogy a készüléket csökkent fizikai, értelmi vagy mentális képességű, illetve megfelelő tapasztalatok és ismeretek híján lévő személy használja, beleértve a gyermekeket is. A biztonságukért felelős személy felügyelje őket, illetve a készülék használatára vonatkozóan biztosítson útmutatást számukra. Ne hagyja, hogy gyerekek játsszanak a készülékkel.
- Minden csomagolóanyagot tartson a gyermekektől távol.
- Minden mosószeret tartson távol a gyermekektől.
- A gyermekeket és kedvenc háziállatokat tartsa távol a készüléktől, amikor az ajtaja nyitva van.

### ÜZEMBE HELYEZÉS



#### VIGYÁZAT

Képesítéssel vagy szakértelemmel rendelkező személynek kell e készüléket üzembe helyeznie.

- Távolítsa el az összes csomagolóanyagot.
- Ne helyezzen üzembe, és ne is használjon sérült készüléket.
- Ne helyezze üzembe a készüléket olyan helyen, ahol a hőmérséklet 0°C alatt van.
- Tartsa be a készülékhez mellékelt üzembe helyezési útmutatóban foglaltakat.
- A készüléket biztonságos szerkezet alá és mellé helyezze.

### Vízhálózatra csatlakoztatás

- Ellenőrizze, hogy nem okoz-e sérülést a vízcsöveknek.

- Mielőtt új vagy hosszabb idő óta nem használt csövekhez csatlakoztatja a készüléket, addig folyassa a vizet, amíg az teljesen ki nem tisztul.
- A készülék első használata előtt ellenőrizze, hogy nincs-e szivárgás.

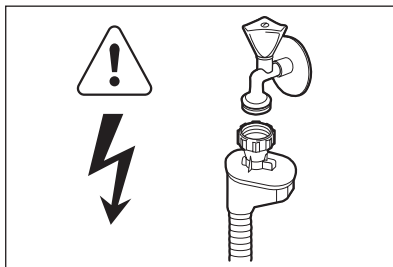

#### VIGYÁZAT

Veszélyes feszültség.

A befolyócső biztonsági szeleppel, valamint dupla bevonattal ellátott belső vezetékkel rendelkezik.

- Ha a befolyócső megsérül, akkor azonnal húzza ki a csatlakozódugót a fali csatlakozóaljzatból. Forduljon szervizhez a befolyócső cseréje érdekében.

### Elektromos csatlakoztatás



#### VIGYÁZAT

Tűz- és áramütésveszély.

- A készüléket kötelező földelni.
- Ellenőrizze, hogy az adattáblán szereplő elektromossági adatok megfelelnek-e a háztartási hálózati áram paramétereinek. Ha nem, forduljon szakképzett villanszerelőhöz.
- Mindig megfelelően felszerelt, érintésbiztos aljzatot használjon.
- Ne használjon dugaszátalakítót és vezeték-hosszabbítót.
- Ügyeljen a hálózati csatlakozódugó és a hálózati kábel épségére. Ha a hálózati kábel cserére szorul, forduljon a márkaszervizhez vagy villanszerelőhöz.
- Csak az üzembe helyezés befejezése után csatlakoztassa a hálózati csatlakozódugót a hálózati csatlakozóaljzatba. Üzembe helyezés után biztosítsa a hálózati dugasz könnyű elérhetőségét.

- Amikor kihúzza a készülék hálózati vezetékét, soha ne a vezetékét fogja meg. Mindig a dugasznál fogva húzza ki.

## HASZNÁLAT



### VIGYÁZAT

Sérülésveszély.

- Háztartási környezetben használja e készüléket.
- Ne változtassa meg a készülék műszaki jellemzőit.
- Lefelé fordítva vagy vízszintes irányba tegye a késeket és a hegyes evőeszközöket az evőeszközkosárba.
- A beleütközés elkerülésének megelőzésére, ne hagyja nyitva felügyelet nélkül a készülék ajtaját.
- Ne üljön vagy álljon rá a nyitott ajtóra.
- Veszélyesek a mosogatógépben használt mosogatószerek. Tartsa be a mosogatószer csomagolásán feltüntetett utasításokat.
- Ne igyon a készülékben lévő vízből, és ne játsszon vele.
- Az edényeket a mosogatógépből csak a mosogatóprogram lejárta után vegye ki. Mosogatószer maradhat az edényeken.



### VIGYÁZAT

Áramütés, tűz és égésveszély.

- Ne tegyen gyúlékony anyagot, vagy gyúlékony anyaggal szennyezett tárgyat a készülékbe, annak közelébe, illetve annak tetejére.
- A készülék tisztításához ne használjon vízszegartat vagy gőzt.
- A készülékből forró gőz szabadulhat ki, ha az ajtót mosogatóprogram futtatása közben kinyitja.

## BELSŐ VILÁGÍTÁS



### VIGYÁZAT

Sérülésveszély.  
Látható LED-es sugárzás, ne nézzen közvetlenül a fénysugárba.

A lámpa LED-je 2-es osztályú, és megfelel az IEC 60825-1 szabvány: 1993 + A1:1997 + A2:2001 előírásainak.

Emissziós hullámhossz: 450 nm

Maximális kibocsátott teljesítmény: 548 µW

A belső világítás cseréje érdekében forduljon a márkaszervizhez.

## ÁRTALMATLANÍTÁS



### VIGYÁZAT

Sérülés- vagy fulladásveszély.

- Bontsa a készülék hálózati csatlakozását.
- Vágja át a hálózati kábelt, és tegye a hulladékba.
- Szerelje le az ajtókilincset, hogy megakadályozza gyermekek és kedvenc állatok készülékben rekedését.

# TERMÉKLEÍRÁS

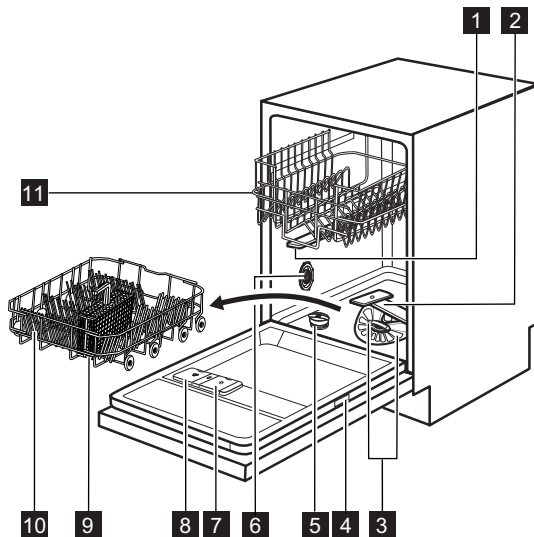

- 1** Felső szórókar
- 2** Alsó szórókar
- 3** Szűrők
- 4** Adattábla
- 5** Sótartály
- 6** Vízkeménység-tárcsa
- 7** Öblítőszer-adagoló
- 8** Mosogatószer-adagoló

- 9** Evőeszköztartó
- 10** Alsó kosár
- 11** Felső kosár



A készülék belső világítással rendelkezik, amely bekapcsol, amikor a készülék ajtaját kinyitják, és kikapcsol, amikor becsukják.

## TIME BEAM

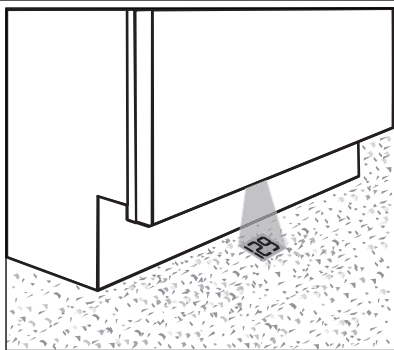



Time Beam egy fénysugár, amely a konyha padlóján az alábbiakat mutatja:

- A program időtartama. Egy perces lépésekben csökken.
- A program vége (**0:00**).
- A késleltetett indítás időtartama. Egy óras lépésekben csökken (24h, 23h...).
- Riasztási kódok.

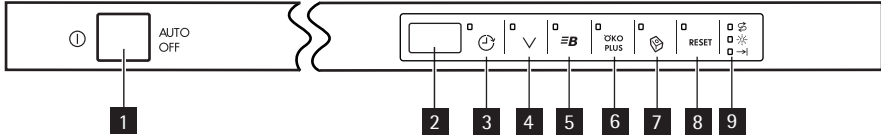
## KEZELŐPANEL



- |                                 |                              |
|---------------------------------|------------------------------|
| <b>1</b> Be/ki gomb             | <b>6</b> ÖKO PLUS érintőgomb |
| <b>2</b> Kijelző                | <b>7</b> Multitab érintőgomb |
| <b>3</b> Késleltetés érintőgomb | <b>8</b> RESET érintőgomb    |
| <b>4</b> Program érintőgomb     | <b>9</b> Visszajelzők        |
| <b>5</b> ProBoost érintőgomb    |                              |

Visszajelzők	Leírás
	Só visszajelző. A program működése során ez a visszajelző nem világít.
	Öblítőszer visszajelző. A program működése során ez a visszajelző nem világít.
	Program vége visszajelző.

## PROGRAMOK



Program-	Szennyezettség mértéke Töltet típusa	Programfázisok	Kiegészítő funkciók
<b>1</b> AUTO 45°-70° 1)	Összes Edények, evőeszközök, lábasok és fazekak	Előmosás Főmosogatás 45 °C-on vagy 70 °C-on Öblítés Szárítás	ÖKO PLUS
<b>2</b> PRO 70° 2)	Erős szennyezettség Edények, evőeszközök, lábasok és fazekak	Előmosás Főmosogatás 70 °C-on Öblítés Szárítás	ÖKO PLUS ProBoost
<b>3</b> Extra SILENT 50° 3)	Normál szennyezettség Edények és evőeszközök	Előmosás Főmosogatás 50 °C-on Öblítés Szárítás	
<b>4</b> Quick 30MIN 60° 4)	Friss szennyezettség Edények és evőeszközök	Főmosogatás 60 °C-on Öblítés	
<b>5</b> ECO 50° 5)	Normál szennyezettség Edények és evőeszközök	Előmosás Főmosogatás 50 °C-on Öblítés Szárítás	ÖKO PLUS
<b>6</b> Quick 50MIN 55°	Enyhe szennyezettség Edények és evőeszközök	Főmosogatás 55 °C-on Öblítés	
<b>7</b> ProZone 70°  6)	Vegyes szennyezettség Edények, evőeszközök, lábasok és fazekak	Előmosás Főmosogatás 70 °C-on Öblítés Szárítás	ÖKO PLUS
<b>8</b>  45°	Normál vagy enyhe szennyeződés Kényes cserép- és üvegedények	Főmosogatás 45 °C-on Öblítés Szárítás	ÖKO PLUS
<b>9</b>   7)	Összes	Előmosás	

- 1) A készülék érzékeli a kosarakba helyezett edények mennyiségét és szennyezettségét. Automatikusan beállítja a szükséges hőmérsékletet és a vízmennyiséget, az energiafogyasztást és a program időtartamát.
- 2) A jobb higiéniai eredmény elérése érdekében, e program egy magas hőmérsékletű öblítési fázissal rendelkezik. Az öblítési fázis során a hőmérséklet 70 °C-on marad 10–14 percig.
- 3) Ez a legcsendesebb mosogatóprogram. A zajszint csökkentése érdekében a szivattyú nagyon alacsony fordulatszámon működik. Az alacsony fordulatszám miatt hosszabb a program időtartama.



- 4) Ezzel a programmal frissen szennyezett edényeket mosogathat el. Rövid idő alatt is kiváló eredményt nyújt.
- 5) Ezt a programot használják tesztprogramként a bevizsgáló intézetek. A programmal a leghatékonyabb víz- és áramfelhasználás mellett mosogathatja el a normál mértékben szennyezett edényeket és evőeszközöket. A tesztadatok megtalálhatók kiadványunkban.
- 6) Ezzel a programmal változatos mértékben szennyezett edényeket mosogathat el. Az erősen szennyezett edényeket az alsó kosárba, míg a normál mértékben szennyezetteket a felső kosárba tegye. Nagyobb a víznyomás és magasabb a víz hőmérséklet az alacsony kosárban, mint a felső kosárban.
- 7) Ezzel a programmal gyorsan leöblítheti az edényeket. Így megakadályozza, hogy az ételmaradék rászáradjon az edényekre, és kellemetlen szagok képződjenek. Ehhez a programhoz ne használjon mosogatószert.

### Fogyasztási értékek

Program 1)	Időtartam (perc)	Energiafogy. (kWh)	Víz (liter)
1 AUTO 45°-70°	80 - 140	0.6 - 1.2	7 - 13
2 PRO 70°	140 - 150	1.1 - 1.2	10 - 11
3 Extra SILENT 50°	190 - 210	0.8 - 0.9	8 - 9
4 Quick 30MIN 60°	30	0.7	7
5 ECO 50°	170 - 190	0.7 - 0.8	8 - 9
6 Quick 50MIN 55°	40 - 50	0.9 - 1.0	8 - 9
7 ProZone 70° 	120 - 140	1.1 - 1.2	12 - 13
8  45°	70 - 80	0.6 - 0.7	8 - 9
9 	10	0.01	3

- 1) A víz nyomása és hőmérséklete, a hálózati feszültség ingadozásai és az edények mennyisége módosíthatja a program időtartamát és a fogyasztási értékeket.

## KIEGÉSZÍTŐ FUNKCIÓK

### MULTITAB FUNKCIÓ

Csak kombinált mosogatószer-tabletták esetében aktiválja e funkciót.  
E funkció leállítja az öblítőszer és a só betöltését. Nem világítanak a hozzátartozó visszajelzők. Nőhet a program időtartama.

#### A multitab funkció bekapcsolása



A multitab funkciót a program indítása előtt kapcsolja be vagy ki. A funkciót a program működése közben nem lehet be- vagy kikapcsolni.

1. A készülék bekapcsolásához nyomja meg a be/ki gombot.
2. Lásd a „PROGRAM KIVÁLASZTÁSA ÉS ELINDÍTÁSA” című részt.
3. Nyomja meg a multitab érintőgombot, ekkor világítani kezd a multitab visszajelző.



A program aktív marad, amíg ki nem kapcsolja. Nyomja meg a multitab érintőgombot, ekkor kialszik a multitab visszajelző.

**Ha már nem használ tovább kombinált mosogatószer-tablettát, a mosogatószer, öblítőszer és regeneráló só külön használata előtt végezze el az alábbi lépéseket:**

1. Kapcsolja ki a multitab funkciót.
2. Állítsa a vízlágyítót a legmagasabb szintre.
3. Győződjön meg róla, hogy a sótartály és az öblítőszer-adagoló tele van-e.
4. Indítsa el mosogatószer és edények nélkül a legrövidebb öblítési fázissal rendelkező programot.
5. Állítsa be a vízlágyítót lakóhelye vízkeménységének megfelelően.
6. Állítsa be a kiengedett öblítőszer mennyiségét.

### PROBOOST



A mosogatóprogram indítása előtt kapcsolja be vagy ki a funkciót. A funkciót a program működése közben nem lehet be- vagy kikapcsolni.

E funkció 40%-kal növeli a víz nyomását, így jobb mosogási eredményeket nyújt erősen szennyezett edények esetén.

### ÖKO PLUS



A mosogatóprogram indítása előtt kapcsolja be vagy ki a funkciót. A funkciót a program működése közben nem lehet be- vagy kikapcsolni.

Ez a funkció csökkenti a hőmérsékletet a szárítási szakaszban. Ez 25%-kal csökkenti a készülék energiafogyasztását.

A program végén az edények nedvesek maradhatnak. Azt javasoljuk, hogy hagyja nyitva az ajtót, és hagyja megszáradni az edényeket.

### HANGJELZÉSEK

A hangjelzések az alábbi feltételek esetén lépnek működésbe:

- Amikor a program befejeződik.
- A vízlágyító szintjét elektronikusan beállítoták.
- A készülékben hiba lépett fel.



Gyári beállítás: be. A hangjelzéseket kikapcsolhatja.

#### A hangjelzések kikapcsolása

1. A készülék bekapcsolásához nyomja meg a be/ki gombot.
2. Győződjön meg arról, hogy a készülék beállítási módban van-e. Lásd a „PROGRAM KIVÁLASZTÁSA ÉS ELINDÍTÁSA” című részt.
3. Egyszerre nyomja le és tartsa lenyomva a **(4)** és **(5)** érintőgombot, amíg a **(3)**, **(4)**, **(5)** és **(6)** érintőgomb jelzői villogni kezdenek.
4. Nyomja meg az **(5)** érintőgombot,
  - A **(3)**, **(4)** és **(6)** érintőgomb visszajelzői kialszanak.
  - Az **(5)** érintőgomb visszajelzője tovább villog.
  - A kijelzőn a hangjelzések beállítása látható.

<b>ib</b>	Be
<b>Ob</b>	Kikapcsolva

5. A beállítás módosításához nyomja meg az **(5)** érintőgombot.
6. A megerősítéshez kapcsolja ki a készüléket.

## A TIME BEAM SZÍNÉNEK BEÁLLÍTÁSA

A fénysugárnál kilenc szín érhető el. Módosíthatja a színét vagy kikapcsolhatja.

1. A készülék bekapcsolásához nyomja meg a be/ki gombot.
2. Győződjön meg arról, hogy a készülék beállítási módban van-e. Lásd a „PROGRAM KIVÁLASZTÁSA ÉS ELINDÍTÁSA” című részt.
3. Egyszerre nyomja le és tartsa lenyomva a **(4)** és **(5)** érintógombot, amíg a **(3)**, **(4)**, **(5)** és **(6)** érintógomb jelzői villogni kezdenek.
4. Nyomja meg a **(6)** érintógombot.
  - A **(3)**, **(4)** és **(5)** érintógomb visszajelzői ki-alszanak.
  - Az **(6)** érintógomb visszajelzője tovább villog.
  - A kijelzőn egy szám és a **C** betű látható. Mindegyik szám egy másik színt jelent (**0C** = Time Beam kikapcsolva).
5. A szín módosításához nyomja meg a **(6)** érintógombot.
6. A megerősítéshez kapcsolja ki a készüléket.

## AZ ELSŐ HASZNÁLAT ELŐTT

1. Ellenőrizze, hogy a vízlágyító szintje megfelelő-e környékén használt víz keménységének. Szükség esetén módosítsa a vízlágyító beállítását. A használt víz keménységére vonatkozó tájékoztatásért lépjen kapcsolatba a helyi vízügyi hatóságokkal.
2. Töltse fel sótartályt.
3. Töltse fel az öblítőszer-adagolót.
4. Nyissa ki a vízcsapot.
5. A készülékben gyártási maradványok lehetnek. Az eltávolításukhoz indítson el egy mosogatóprogramot. Ne használjon mosogatószert és ne töltsen meg a kosarakat.



Ha kombinált mosogatószer-tablettákat használ, akkor aktiválja a multítáb funkciót. Ezek a tabletták mosogatószert, öblítőszeret és regeneráló sót tartalmaznak. Győződjön meg arról, hogy e tabletták megfelelnek-e a környékén lévő vízkeménységnek. Nézze meg a termék csomagolásán található útmutatásokat.

## A VÍZLÁGYÍTÓ BEÁLLÍTÁSA

Nagy mennyiségű ásványi anyagot tartalmaz a kemény víz, mely károsíthatja a készüléket, és gyenge mosási eredmény érhető el vele. A vízlágyító semlegesíti ezen ásványi anyagokat. A regeneráló só tartja tisztán és jó állapotban a vízlágyítót. A helyes vízlágyító szint beállításához a táblázatot nézze meg. Ez biztosítja, hogy megfelelő mennyiségű regeneráló sót és vizet használjon a vízlágyító.



Manuálisan és elektronikusan kell beállítania a vízlágyítót.

Víz keménység				Vízlágyító beállítás	
Német fok (°dH)	Francia fok (°fH)	mmol/l	Clarke fok	Kézi mosogató	Elektronika
51 - 70	91 - 125	9.1 - 12.5	64 - 88	2 1)	10
43 - 50	76 - 90	7.6 - 9.0	53 - 63	2 1)	9
37 - 42	65 - 75	6.5 - 7.5	46 - 52	2 1)	8
29 - 36	51 - 64	5.1 - 6.4	36 - 45	2 1)	7
23 - 28	40 - 50	4.0 - 5.0	28 - 35	2 1)	6
19 - 22	33 - 39	3.3 - 3.9	23 - 27	2 1)	5 1)
15 - 18	26 - 32	2.6 - 3.2	18 - 22	1	4
11 - 14	19 - 25	1.9 - 2.5	13 - 17	1	3
4 - 10	7 - 18	0.7 - 1.8	5 - 12	1	2
< 4	< 7	< 0.7	< 5	1 2)	1 2)

1) Gyári helyzet.

2) Ezen a szinten ne használjon sót.

## Manuális beállítás

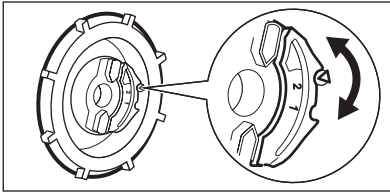

A vízkeménység-tárcsát forgassa el az 1. vagy 2. állásba.

## Elektronikus beállítás

1. A készülék bekapcsolásához nyomja meg a be/ki gombot.
2. Győződjön meg arról, hogy a készülék beállítási módban van-e. Lásd a „PROGRAM KI-VÁLASZTÁSA ÉS ELINDÍTÁSA” című részt.
3. Egyszerre nyomja le és tartsa lenyomva a (4) és (5) érintőgombot, amíg a (3), (4), (5) és (6) érintőgomb jelzői villogni kezdenek.
4. Nyomja meg a (3) érintőgombot.
  - A (4), (5) és (6) érintőgomb visszajelzői ki-alszanak.
5. A beállítás módosításához nyomja meg a (3) érintőgombot.
6. A megerősítéshez kapcsolja ki a készüléket.

- Az (3) érintőgomb visszajelzője tovább villog.
- Hangjelzések hallhatóak. Példa: öt szaggatott hangjelzés = 5. szint.
- A kijelzőn a vízlágyító beállítása látható. Példa: **5 L** = 5. szint

## A SÓTARTÁLY FELTÖLTÉSE

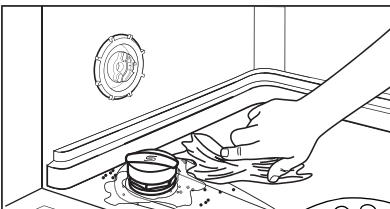
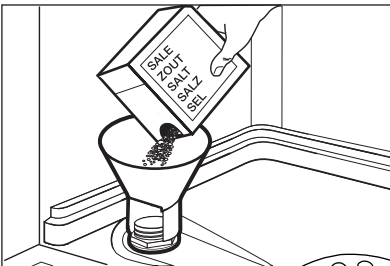

### FIGYELEM

Csak mosogatógéphez ajánlott regeneráló só használjon. Egyéb termékek károsodást okozhatnak a készülékben. Víz és só juthat ki a töltés során a sótartályból. Korrozíveszély. Ennek megakadályozására, a sótartály töltése után indítson el egy programot.

1. Csavarja le a kupakot az óramutató járásával ellenkező irányba, és nyissa ki a sótartályt.
2. Öntsön 1 liter vizet a sótartályba (csak az első alkalommal).
3. Töltse fel a sótartályt regeneráló sóval.
4. Távolítsa el a sótartály nyílása körül lévő só.
5. A sótartály visszazárásához tekerje a kupakot az óramutató járásával megegyező irányba.

## AZ ÖBLÍTŐSZER-ADAGOLÓ TÖLTÉSE

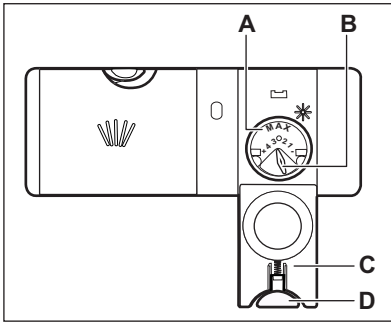

### FIGYELEM

Csak mosogatógépekhez való márkás öblítőszeret használjon. Egyéb termékek károsodást okozhatnak a készülékben.



Az utolsó öblítési fázis során az öblítőszer elősegíti az edények csik- és foltmentes szárítását.

1. Nyomja meg a kioldó gombot (D) a fedél (C) felnyitására.
2. Töltse fel az öblítőszer-adagolót (A), de ne lépje túl a 'max' jelzést.
3. A kilöttyent öblítőszeret nedvszívó törlőkendővel távolítsa el, hogy a mosogatóprogram alatt megakadályozza a túlzott habképződést.
4. Zárja le a fedelet. Ellenőrizze, hogy reteszelő helyzetben van-e a kioldó gomb.



Elfordíthatja az adagolt mennyiség választókapcsolót (B) 1 (legkisebb mennyiség) és 4 (legnagyobb mennyiség) helyzetek közötti beállítására.

## NAPI HASZNÁLAT

1. Nyissa ki a vízcsapot.
2. A készülék bekapcsolásához nyomja meg a be/ki gombot. Győződjön meg arról, hogy a készülék beállítási módban van-e. Nézze meg a „PROGRAM KIVÁLASZTÁSA ÉS ELINDÍTÁSA” című részt.
  - Ha világít a só visszajelző, akkor töltsse fel a sótartályt.
  - Ha világít az öblítőszer-adagoló visszajelző, akkor töltsse fel az öblítőszer-adagolót.
3. Pakolja meg megfelelően a kosarakat.
4. Töltsse be a mosogatószeret.
5. Állítsa be és indítsa el a töltet és a szennyeződések típusának megfelelő programot.

### PAKOLJA MEG MEGFELELŐEN A KOSARAKAT.



A mellékelt tájékoztatóban nézzen meg a kosarak feltöltésére vonatkozó példákat.

- Csak mosogatógépbe tehető darabok mosogatására használja a készüléket.

- Ne tegyen fából, szaruból, alumíniumból, ónból és rézből készült darabokat a készülékbe.
- Ne helyezzen a készülékbe a vizet felszívó darabokat (szivacsot, rongyot).
- Távolítsa el az ételmaradékat az edényekről.
- Áztassa fel az edényekre égett ételt.
- Az üreges tárgyakat (pl. csészék, poharak és lábasok) nyílásukkal lefele tegye be.
- Fontos, hogy az edények és evőeszközök ne legyenek egymásba csúsztva. Keverje más edényekkel a kanalakat.
- Ellenőrizze, hogy a poharak nem érnek-e más poharakhoz.
- A kisebb tárgyakat helyezze az evőeszközkosárba.
- A könnyű darabokat helyezze a felső kosárba. Ügyeljen arra, hogy az eszközök ne mozdulhassanak el.
- A mosogatóprogram elindítása előtt győződjön meg arról, hogy a szórókarok szabadon mozoghatnak.

## A MOSOGATÓSZER HASZNÁLATA

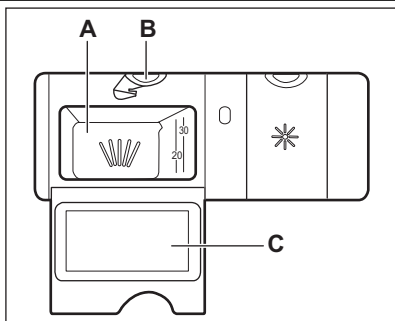

### FIGYELEM

Csak mosogatógépekhez készült mosogatószereket használjon.

1. Nyomja meg a kioldó gombot (B) a fedél (C) felnyitásához.
2. Tegyen mosogatószeret az adagolóba (A).
3. Ha előmosogatási fázissal rendelkező mosogatóprogramot használ, tegyen egy kevés mosogatószeret a készülék ajtajának belsejébe.
4. Ha mosogatószer-tablettát használ, tegye a tablettát a mosogatószer-adagolóba (A).
5. Zárja le a fedelet. Ellenőrizze, hogy reteszelt állapotban van-e a kioldó gomb.



Ne használjon a szükségesnél több mosogatószeret. További információkért olvassa el a mosogatószer csomagolásán található útmutatásokat.



A rövid programok alatt nem oldódnak fel teljesen a mosogatószer-tabletták, és a mosogatószer maradványok az edényeken maradhatnak. Hosszú programok esetén célszerű mosogatószer-tablettákat használni.

## PROGRAM KIVÁLASZTÁSA ÉS ELINDÍTÁSA

### Beállítási mód

Bizonyos műveletek elfogadásához a készüléknek beállítási módban kell lennie.

A készülék akkor van beállítási módban, ha az aktiválást követően:

- A kijelző két vízszintes állapotjelző sávot jelel meg.

Ha a kezelőpanel egyéb feltételeket mutat, nyomja meg a **RESET** gombot, amíg a készülék beállítási módban nem lesz.

### Program indítása késleltetett indítás nélkül

1. Nyissa ki a vízcsapot.
2. A készülék bekapcsolásához nyomja meg a be/ki gombot. Győződjön meg arról, hogy a készülék beállítási módban van-e.
3. Állítsa be a programot.
  - A hozzá tartozó programszám a kijelzőn villog.
4. Ha kívánja, beállíthatja az opciókat.
5. Csukja be a készülék ajtaját. A program elindul.
  - A kijelző nem világít tovább. Ha a készülék működése közben kinyitja az ajtót, a kijelző a program időtartamát mutatja, amely 1 perces lépésekben csökken.

### Program indítása késleltetett indítással

1. Állítsa be a programot.
  2. Nyomja meg ismétetlen a késleltetés érintőpanelét, amíg a kijelző a beállítani kívánt késleltetési időt nem mutatja (1 - 24 óra).
    - A késleltetési idő villog a kijelzőn.
    - A késleltetett indítás visszajelzője bekapcsol.
  3. Csukja be a készülék ajtaját. Elkezdődik a visszaszámlálás.
    - Ha kinyitja az ajtót, a kijelző a késleltetett indítás visszaszámlálását mutatja, amely 1 órás lépésekkel csökken.
- Amikor a visszaszámlálás befejeződött, a program elindul.

### Az ajtó kinyitása a készülék működése közben

Ha kinyitja az ajtót, a készülék leáll. Amikor ismét becsukja az ajtót, a készülék a megszakítási ponttól folytatja.

### A késleltetett indítás törlése a visszaszámlálás működése közben

1. Nyissa ki a készülék ajtaját.
2. Nyomja meg annyiszor a késleltetés érintőpanelét, amíg a kijelzőn a programszám jelenik meg.
3. Csukja be a készülék ajtaját. A program elindul.

### A program törlése

Nyomja meg a **RESET** gombot, amíg:

- A kijelző két vízszintes állapotjelző sávot jelel meg.



Egy új program elindítása előtt ellenőrizze, hogy van-e mosogatószer a mosogatószer-adagolóban.

### Miután a program véget ért

A program befejezésekor egy szaggatott hangjelzés hallható.

1. Nyissa ki a készülék ajtaját.
  - A program vége visszajelző bekapcsol.
  - A kijelző **0**-t mutat.
2. A készülék kikapcsolásához nyomja meg a be/ki gombot.
3. Zárja el a vízcsapot.



Ha nem nyomja meg a be/ki gombot, néhány perc elteltével az **AUTO OFF** eszköz automatikusan kikapcsolja a készüléket. Ez segít az energiafogyasztás csökkentésében.

- Jobb szárítási eredmény eléréséhez tartsa a készülék ajtaját nyitva néhány percig.
- A kikapcsolás előtt várja meg, amíg az edények kihűlnek. A forró edények könnyebben megsérülnek.
- Először az alsó kosarat, majd a felső kosarat ürítse ki.



Lehetséges, hogy víz van a készülék oldalfalain és ajtaján. A rozsdamentes acél hamarabb lehül, mint az edények.



# ÁPOLÁS ÉS TISZTÍTÁS



## VIGYÁZAT

Karbantartás előtt kapcsolja ki a készüléket, és húzza ki a hálózati csatlakozódugót a csatlakozójelző aljzatból.



Az elszennyeződött szűrők és az eltömődött szűrőkarok rontják a mosogatás eredményességét. Rendszeresen ellenőrizze, és szükség esetén tisztítsa meg azokat.

## A SZŰRŐK TISZTÍTÁSA

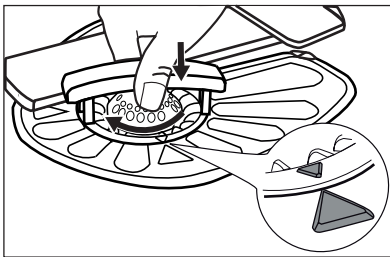
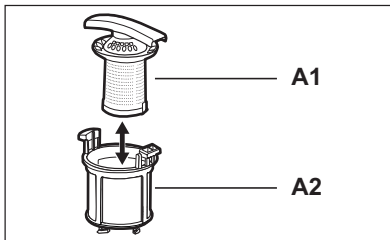
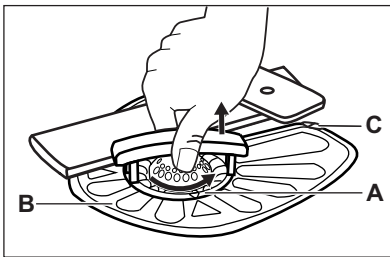

1. Fordítsa óramutató járásával megegyező irányba a szűrőt (A), és vegye ki.
2. A szűrő (A) szétszereléséhez, húzza szét az (A1) és (A2) jelzésű részeket.
3. Vegye ki a szűrőt (B).
4. Vízrel tisztítsa meg a szűrőt.
5. Tegye a szűrőt (B) vissza a helyére. Ellenőrizze, hogy a két vezetősín (C) alatt megfelelően illeszkedik-e.
6. Szerelje össze a szűrőt (A), és tegye a másik szűrőben (B) lévő helyére. Útközéig fordítsa az óramutató járásával megegyező irányba.



A szűrők helytelen elhelyezése gyenge mosogatási eredményeket és a készülék károsodását okozhatja.

## A SZŐRŐKAROK TISZTÍTÁSA

Ne szerelje ki a szűrőkarokat.

Ha a szűrőkarok furatai eltömődnének, a szennyeződés megmaradó részét egy hegyes végű tárggyal távolítsa el.

## KÜLSŐ TISZTÍTÁS

A készüléket puha, nedves ruhával tisztítsa. Csak semleges tisztítószerrel használjon. Ne használjon súrolószert, súrolószivacsot vagy oldószereket.

## HIBAELHÁRÍTÁS

A készülék nem indul el, vagy működés közben leáll.

Először próbálja meg kiküszöbölni a problémát (lásd a táblázatot). Ha nem, forduljon a márkaszervizhez.

**Bizonyos meghibásodások esetén a kijelzőn egy riasztási kód látható:**

- **,10** - A készülék nem tölt be vizet.

- **,20** - A készülék nem ereszt le a vizet.

- **,30** - A túlsordulás-gátló bekapcsol.



### VIGYÁZAT

Mielőtt elvégeznék az alábbi ellenőrzéseket, kapcsolja ki a készüléket.

Jelenség	Lehetséges ok	Lehetséges megoldás
A program nem indul el.	A hálózati csatlakozódugó nincs megfelelően csatlakoztatva a hálózati csatlakozóaljzatba.	Csatlakoztassa megfelelően a csatlakozódugót.
	A készülék ajtaja nyitva van.	Csukja be a készülék ajtaját.
	A biztosítódobozban kiolvadt a biztosíték.	Cserélje ki a biztosítékot, vagy kapcsolja fel a megszakítót.
	Késleltetett indítás van beállítva.	Törölje a késleltetett indítást, vagy várja meg a visszaszámlálás befejeződését.
A készülék nem tölt be vizet.	A vízcsap zárva van.	Nyissa ki a vízcsapot.
	A víznyomás túl alacsony.	Forduljon a helyi vízszolgáltatóhoz.
	A vízcsap eltömődött vagy vízköves.	Tisztítsa ki a vízcsapot.
	Eltömődött a befolyócső szűrője.	Tisztítsa meg a szűrőt.
	Összehurkolódott vagy meghajlott a befolyócső.	Ellenőrizze, hogy megfelelő-e a cső beszerelése.
	A túlsordulás-gátló bekapcsol. Vízszivárgás lépett fel a készülékben.	Zárja el a vízcsapot, és forduljon a márkaszervizhez.
A készülék nem ereszt le a vizet.	A szifon eltömődött.	Tisztítsa ki a szifont.
	Összehurkolódott vagy meghajlott a vízleeresztő cső.	Ellenőrizze, hogy megfelelő-e a cső beszerelése.

Az ellenőrzések befejeződése után kapcsolja be a készüléket. A program a megszakítási ponttól folytatódik.

Ha a probléma ismét jelentkezik, akkor forduljon szakszervizhez.

Ha a kijelző a fentiekől eltérő hibakódot mutat, forduljon a szakszervizhez.

## A MOSOGATÁS ÉS A SZÁRÍTÁS EREDMÉNYE NEM KIELÉGÍTŐ

Jelenség	Lehetséges ok	Lehetséges megoldás
Az edények nem tiszták.	A szűrők eltömődtek.	Tisztítsa meg a szűrőket.

Jelenség	Lehetséges ok	Lehetséges megoldás
	Nincsenek megfelelően össze- és beszerelve a szűrők.	Ellenőrizze, hogy megfelelő-e a szűrők össze- és beszerelése.
	Eltömődtek a szűrőkarok.	Egy vékony, hegyes tárggyal távolítsa el a megmaradt szennyeződést.
	A kiválasztott program nem felel meg a töltet és a szennyeződés típusának.	Ellenőrizze, hogy megfelelő-e a program az ilyen típusú töltet és a szennyeződés esetében.
	Az edények nem megfelelően vannak a kosarakba helyezve. Nem lehet minden darabot a vízzel lemosni.	Ellenőrizze, hogy megfelelő-e a darabok helyzete a kosarakban, valamint a víz könnyen moshatja-e azokat.
	A szűrőkarok nem tudnak szabadon mozogni.	Ellenőrizze, hogy megfelelő-e a darabok helyzete a kosarakban, valamint nem akadályozzák-e a szűrőkar mozgását.
	Nem volt elegendő a mosogatószer.	A program indítása előtt ellenőrizze, hogy megfelelő mennyiségű mosogatószert tett-e az adagolóba.
	Nem volt mosogatószer a mosogatószer-adagolóban.	A program indítása előtt ellenőrizze, hogy tett-e mosogatószert az adagolóba.
Vízkömaradványok vannak az edényeken.	A sótartály üres.	Ellenőrizze, hogy van-e regeneráló só a sótartályban.
	A vízlágyító beállított szintje helytelen.	Ellenőrizze, hogy a vízlágyító szintje megfelel-e a környéken használt víz keménységének.
	Laza a sótartály kupakjának rögzítése.	Húzza meg a kupakot.
Fehéres csíkok és szennyeződések vagy kékes réteg látható a poharakon és edényeken.	Túl nagy volt az adagolt öblítő-szer mennyisége.	Csökkentse az adagolt öblítő-szer mennyiségét
	Túl sok volt a mosogatószer.	A program indítása előtt ellenőrizze, hogy megfelelő mennyiségű mosogatószert tett-e az adagolóba.
Vízcseppek száradási nyomai láthatóak a poharakon és az edényeken.	Túl kicsi volt az adagolt öblítő-szer mennyisége.	Növelje az adagolt öblítő-szer mennyiségét.
	Lehet, hogy a mosogatószer minősége az oka.	Próbáljon ki másik márkájú mosogatószert.

Jelenség	Lehetséges ok	Lehetséges megoldás
Nedvesek az edények.	<ul style="list-style-type: none"> <li>Nincs szárító szakasza a programnak.</li> <li>Egy alacsony hőmérsékletű szárítási szakasza van a programnak.</li> </ul>	Jobb szárítási eredmény eléréséhez tartsa az ajtót nyitva néhány percig.
Az edények nedvesek és homályosak.	Az öblítőszer-adagoló üres.	Ellenőrizze, hogy van-e öblítőszer az öblítőszer-adagolóban.
	Lehet, hogy az öblítőszer minősége az oka.	Próbáljon ki másik márkájú öblítőszeret.
	Lehet, hogy a kombinált mosogatószer-tabletta minősége az oka.	<ul style="list-style-type: none"> <li>Próbáljon ki másik márkájú kombinált mosogatószer-tablettát.</li> <li>Aktiválja az öblítőszer-adagoló funkciót, majd használja együtt az öblítőszeret és a kombinált mosogatószer-tablettákat.</li> </ul>

### Az öblítőszer-adagoló bekapcsolása bekapcsolt multitar funkció mellett

1. A készülék bekapcsolásához nyomja meg a be/ki gombot.
2. Győződjön meg arról, hogy a készülék beállítási módban van-e. Lásd a „PROGRAM KIVÁLASZTÁSA ÉS ELINDÍTÁSA” című részt.
3. Egyszerre nyomja le és tartsa lenyomva a (4) és (5) érintőgombot, amíg a (3), (4), (5) és (6) érintőgomb jelzői villogni kezdenek.
4. Nyomja meg a (4) érintőgombot.
  - A (3), (5) és (6) érintőgomb visszajelzői kialszanak.

- Az (4) érintőgomb visszajelzője tovább villog.
- A kijelzőn az öblítőszer-adagoló beállítása látható.

<i>Od</i>	Kikapcsolva
<i>Id</i>	Be

5. A beállítás módosításához nyomja meg az (4) érintőgombot.
6. A megerősítéshez kapcsolja ki a készüléket.
7. Állítsa be a kiengedett öblítőszer mennyiségét.
8. Töltse fel az öblítőszer-adagolót.

## MŰSZAKI INFORMÁCIÓK

Méretek	Szélesség / Magasság / Mélység (mm)	446 / 818 - 898 / 550
Elektromos csatlakoztatás	Lásd az adattáblát.	
	Feszültség	220-240 V
	Frekvencia	50 Hz
Hálózati víznyomás	Min. / max. (bar / MPa)	(0.5 / 0.05) / (8 / 0.8)
Vízellátás <sup>1)</sup>	Hidegvíz vagy melegvíz <sup>2)</sup>	max. 60°C
Kapacitás	Teríték	9

<sup>1)</sup> Csatlakoztassa a befolyócsövet egy 3/4"-os csavarmentes csaphoz.

<sup>2)</sup> Ha a melegvíz alternatív energiaforrásokból származik (pl. napelemek, szélenergia), akkor az energiafogyasztás csökkentése érdekében használja a melegvíz-vezetékét.

## CUPRINS

23	INFORMAȚII PRIVIND SIGURANȚA
25	DESCRIEREA PRODUSULUI
26	PANOUL DE COMANDĂ
27	PROGRAME
29	OPȚIUNI
31	ÎNAINTE DE PRIMA UTILIZARE
34	UTILIZAREA ZILNICĂ
36	ÎNGRIJIREA ȘI CURĂȚAREA
37	DEPANARE
39	INFORMAȚII TEHNICE

## PROTEJAREA MEDIULUI ÎNCONJURĂTOR

Reciclați materialele marcate cu simbolul . Pentru a recicla ambalajele, acestea trebuie puse în containerele corespunzătoare.



Ajutați la protejarea mediului și a sănătății umane și la reciclarea deșeurilor din aparatele electrice și electrocasnice. Nu aruncați aparatele marcate cu acest simbol  împreună cu deșeurile menajere. Returnați produsul la centrul local de reciclare sau contactați administrația orașului dvs.

## VIZITAȚI WEBSITE-UL NOSTRU PENTRU:

- Produse
- Broșuri
- Manuale ale utilizatorului
- Depanarea problemelor
- Informații despre service

[www.aeg.com](http://www.aeg.com)

## LEGENDA

-  Atenție - Informații importante despre siguranță.
-  Informații și recomandări generale
-  Informații cu privire la mediul înconjurător

Ne rezervăm dreptul asupra efectuării de modificări.

## PENTRU REZULTATE PERFECTE

Îți mulțumim că ai ales acest produs AEG. Am creat acest produs pentru a vă oferi performanțe impecabile, pentru mulți ani de acum înainte, cu tehnologii inovatoare care fac viața mai simplă - funcții pe care s-ar putea să nu le găsiți la aparatele obișnuite. Vă rugăm să alocați câteva minute cititului pentru a obține tot ce este mai bun din acest aparat.

## ACCESORII ȘI CONSUMABILE

În magazinul virtual AEG veți găsi tot ceea ce aveți nevoie pentru a menține toate aparatele dumneavoastră AEG cu un aspect fără cusur și în condiții perfecte de funcționare. Împună cu o gamă largă de accesorii concepute și create la standarde înalte de calitate, conform așteptărilor dumneavoastră, de la accesorii de gătit foarte specializate la suporturi de veselă, de la suporturi pentru sticle la plase pentru lenjeria delicată...



Vizitați magazinul virtual la  
[www.aeg.com/shop](http://www.aeg.com/shop)

## SERVICIUL DE RELAȚII CU CLIEȚII ȘI SERVICE

Vă recomandăm utilizarea pieselor de schimb originale.

Atunci când contactați departamentul de Service asigurați-vă ca aveți următoarele date disponibile. Informațiile pot fi găsite pe plăcuța cu date tehnice.

Model \_\_\_\_\_

PNC (codul numeric al produsului) \_\_\_\_\_

Număr de serie \_\_\_\_\_



## INFORMAȚII PRIVIND SIGURANȚA

Înainte de instalarea și de utilizarea aparatului, citiți cu atenție instrucțiunile furnizate. Producătorul nu este responsabil dacă instalarea și utilizarea incorectă a aparatului provoacă răni și daune. Păstrați întotdeauna instrucțiunile împreună cu aparatul pentru referință ulterioară.

### SIGURANȚA COPIILOR ȘI A PERSOANELOR VULNERABILE



#### AVERTIZARE

Risc de sufocare, de rănire sau de provocare a unei incapacități funcționale permanente.

- Nu permiteți utilizarea aparatului de către copii și persoane cu capacități fizice, senzoriale și mentale reduse sau lipsite de experiență și cunoștințe. Aceste persoane trebuie să fie supravegheate sau instruite în legătură cu folosirea aparatului de către o persoană responsabilă pentru siguranța lor. Nu lăsați copiii să se joace cu aparatul.
- Nu lăsați la îndemâna copiilor ambalajul produsului.
- Nu lăsați detergenții la îndemâna copiilor.
- Nu lăsați copiii și animalele să se apropie de ușa aparatului când aceasta este deschisă.

### INSTALAREA



#### AVERTIZARE

Acest aparat trebuie instalat de o persoană calificată sau competentă.

- Îndepărtați toate ambalajele.
- Dacă aparatul este deteriorat, nu îl instalați sau utilizați.
- Nu instalați sau utilizați aparatul într-un loc în care temperatura este sub 0 °C.
- Respectați instrucțiunile de instalare furnizate împreună cu aparatul.
- Asigurați-vă că aparatul este instalat sub și adiacent cu structuri sigure.

### Racordarea la apă

- Procedați cu atenție pentru a nu deteriora furtunurile de apă.
- Înainte de a conecta aparatul la țevi noi sau la țevi care nu au mai fost folosite de mult, lăsați apa să curgă până când este curată.

- La prima utilizare a aparatului, asigurați-vă că nu există scurgere.

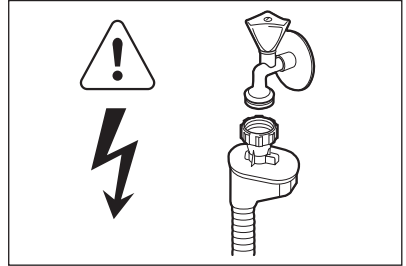

#### AVERTIZARE

Tensiune periculoasă.

Furtunul de alimentare cu apă este prevăzut cu o supapă de siguranță și cu o teacă cu un cablu principal intern.

- Dacă furtunul de alimentare cu apă este deteriorat, deconectați imediat ștecherul din priză. Contactați centrul de service pentru a înlocui furtunul de alimentare cu apă.

### Conexiunea electrică



#### AVERTIZARE

Risc de incendiu și de electrocutare.

- Aparatul trebuie împământat.
- Verificați dacă informațiile de natură electrică, specificate pe plăcuța cu datele tehnice, corespund sursei de tensiune. Dacă nu, contactați un electrician.
- Folosiți întotdeauna o priză cu protecție la electrocutare corect instalată.
- Nu folosiți adaptoare cu căi multiple și cabluri prelungitoare.
- Procedați cu atenție pentru a nu deteriora ștecherul și cablul de alimentare electrică. Contactați centrul de service sau un electrician pentru a schimba un cablu de alimentare deteriorat.
- Introduceți ștecherul în priză numai după încheierea procedurii de instalare. Asigurați-vă că priza poate fi accesată după instalare.
- Nu trageți de cablul de alimentare pentru a scoate din priză aparatul. Trageți întotdeauna de ștecher.

## UTILIZARE



### AVERTIZARE

Risc de rănire.

- Utilizați acest aparat într-un mediu casnic.
- Nu modificați specificațiile acestui aparat.
- Puneți cuțitele și tacâmurile cu vârfuri ascuțite în coșul pentru tacâmuri cu vârfurile în jos sau într-o poziție orizontală.
- Nu țineți ușa aparatului deschisă fără supraveghere, pentru a preveni căderea pe aceasta.
- Nu vă așezați și nu vă urcați pe ușa deschisă.
- Detergenții pentru mașina de spălat vase sunt periculoase. Respectați instrucțiunile de siguranță de pe ambalajul detergentului.
- Nu beți și nu vă jucați cu apa din aparat.
- Nu scoateți vasele din aparat înainte de finalizarea programului. Poate exista detergent pe vase.



### AVERTIZARE

Risc de electrocutare, de incendiu sau de arsuri.

- Produsele inflamabile sau obiectele umezite cu produse inflamabile nu trebuie introduse în aparat, nici puse adiacent sau deasupra acestuia.
- Nu folosiți apă pulverizată și abur pentru curățarea aparatului.
- Aparatul poate genera abur fierbinte dacă deschideți ușa în timpul operării unui program.

## BEC INTERIOR



### AVERTIZARE

Risc de rănire.

Radiație vizibilă a LED-ului, nu vă uitați direct în fascicul.

Becul LED are CLASA 2 și este conform cu IEC 60825-1: 1993 + A1:1997 + A2:2001.

Lungimea de undă emisă: 450 nm

Puterea maximă emisă: 548 μW

Pentru înlocuirea becului interior, contactați centrul de service.

## ARUNCAREA LA GUNOI



### AVERTIZARE

Risc de rănire sau de sufocare.

- Deconectați aparatul de la sursa de alimentare.

- Tăiați cablul electric și aruncați-l la gunoi.
- Scoateți dispozitivul de blocare a ușii pentru a preveni închiderea copiilor sau a animalelor de companie în aparat.



## DESCRIEREA PRODUSULUI

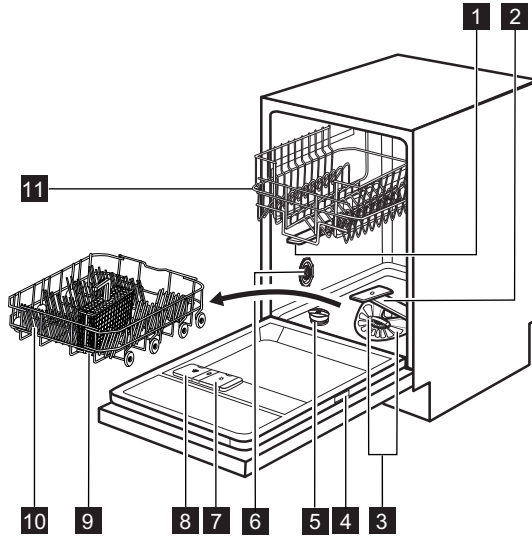

- 1 Braș stropitor superior
- 2 Braș stropitor inferior
- 3 Filtre
- 4 Plăcuța cu datele tehnice
- 5 Rezervor pentru sare
- 6 Disc pentru măsurarea durtății apei
- 7 Dozatorul pentru agentul de clătire
- 8 Dozatorul pentru detergent

- 9 Coșul pentru tacâmuri
- 10 Coșul inferior
- 11 Coșul superior



Mașina de spălat vase este echipată cu un bec interior care se aprinde când se deschide ușa și se stinge când aceasta se închide.

## TIME BEAM

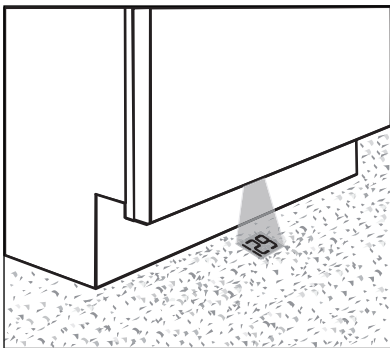



Time Beam este un fascicul luminos care proiectează pe podeaua din bucătărie:

- Durata programului. Aceasta scade în trepte de câte un minut.
- Terminarea unui program (0:00).
- Timpul pentru pornirea cu întârziere. Aceasta scade în trepte de câte o oră (24h, 23h...).
- Coduri de alarmă.

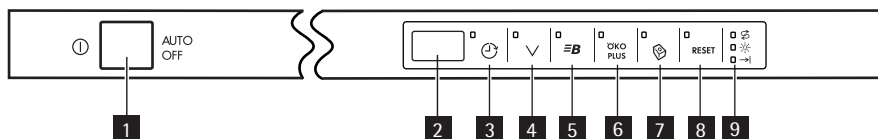
## PANOUL DE COMANDĂ



- |   |                         |
|---|-------------------------|
| <b>1</b> Buton de pornire/oprire          | <b>6</b> Tasta ÖKO PLUS |
| <b>2</b> Afișaj                           | <b>7</b> Tasta Multitab |
| <b>3</b> Tastă pentru pornirea întârziată | <b>8</b> Tasta RESET    |
| <b>4</b> Tastă pentru programe            | <b>9</b> Indicatoare    |
| <b>5</b> Tasta ProBoost                   |                         |

Indicatoare	Descriere
	Indicatorul pentru sare. Acest indicator este oprit în timpul operării unui program.
	Indicatorul agentului de clătire. Acest indicator este oprit în timpul operării unui program.
	Indicatorul de final de ciclu.



# PROGRAME

Program	Gradul de murdărire Tip de încărcătură	Fazele programului	Opțiuni
<b>1</b> AUTO 45°-70° 1)	Toate Vase de porțelan, tacâmuri, oale și tigăi	Prespălare Spălare la 45 °C sau la 70 °C Clătiri Uscare	ÖKO PLUS
<b>2</b> PRO 70° 2)	Foarte murdare Vase de porțelan, tacâmuri, oale și tigăi	Prespălare Spălare la 70 °C Clătiri Uscare	ÖKO PLUS ProBoost
<b>3</b> Extra SILENT 3)	Nivel mediu de murdărire Vase din porțelan și tacâmuri	Prespălare Spălare la 50 °C Clătiri Uscare	
<b>4</b> Quick 30MIN 60° 4)	Murdărire recentă Vase din porțelan și tacâmuri	Spălare la 60 °C Clătire	
<b>5</b> ECO 50° 5)	Nivel mediu de murdărire Vase din porțelan și tacâmuri	Prespălare Spălare la 50 °C Clătiri Uscare	ÖKO PLUS
<b>6</b> Quick 50MIN 55°	Nivel redus de murdărire Vase din porțelan și tacâmuri	Spălare la 55 °C Clătiri	
<b>7</b> ProZone 70°  6)	Vase cu murdărire mixtă Vase de porțelan, tacâmuri, oale și tigăi	Prespălare Spălare la 70 °C Clătiri Uscare	ÖKO PLUS
<b>8</b>  45°	Nivel mediu sau re- dus de murdărire Vase din porțelan delicate și sticlărie	Spălare la 45 °C Clătiri Uscare	ÖKO PLUS
<b>9</b>   7)	Toate	Prespălare	

- 1) Aparatul detectează gradul de murdărire și cantitatea articolelor din coșuri. Acesta ajustează automat temperatura și cantitatea apei, consumul de energie și durata programului.
- 2) Acest program are o fază de clătire la temperatură înaltă pentru rezultate mai bune din punct de vedere al igienei. În timpul etapei de clătire, temperatura se menține la 70 °C timp de 10 până la 14 minute.
- 3) Acesta este cel mai silențios program de spălare. Pompa funcționează la o viteză extrem de scăzută pentru a reduce nivelul de zgomot. Ca urmare a vitezei scăzute, durata programului este îndelungată.
- 4) Cu ajutorul acestui program, puteți spăla o încărcătură de rufe recent murdărite. Oferă rezultate de spălare bune într-un timp scurt.

- 5) Acesta este programul standard omologat la institutele de testare. Cu ajutorul acestui program, aveți cea mai eficientă utilizare a apei și cel mai eficient consum energetic pentru vasele din porțelan și tacâmurile cu un grad normal de murdărire. Pentru informațiile obținute la test, consultați prospectul furnizat.
- 6) Cu ajutorul acestui program, puteți spăla articole cu murdărie mixtă. Vasele foarte murdare se pun în coșul inferior, iar cele cu grad mediu de murdărie în cel superior. Presiunea și temperatura apei din coșul inferior sunt mai mari decât în coșul superior.
- 7) Utilizați acest program pentru a clăti vasele rapid. Acest lucru previne aderarea resturilor alimentare la vase și degajarea unor mirosuri neplăcute din aparat. Nu utilizați detergent în cadrul acestui program.

### Valori de consum

Program <sup>1)</sup>	Durață (min)	Energie (kWh)	Apă (l)
1 AUTO 45°-70°	80 - 140	0.6 - 1.2	7 - 13
2 PRO 70°	140 - 150	1.1 - 1.2	10 - 11
3 Extra SILENT 50°	190 - 210	0.8 - 0.9	8 - 9
4 Quick 30MIN 60°	30	0.7	7
5 ECO 50°	170 - 190	0.7 - 0.8	8 - 9
6 Quick 50MIN 55°	40 - 50	0.9 - 1.0	8 - 9
7 ProZone 70° 	120 - 140	1.1 - 1.2	12 - 13
8  45°	70 - 80	0.6 - 0.7	8 - 9
9 	10	0.01	3

- 1) Presiunea și temperatura apei, variațiile curentului electric, opțiunile selectate și cantitatea de vase pot modifica durata programului și valorile de consum.

## OPȚIUNI

### FUNCȚIA MULTITAB

Activați această funcție doar când utilizați tablete de detergent combinat.

Funcția dezactivează automat fluxul de agent de clătire și de sare. Indicatorii aferenți se aprind. Durata programului poate crește.

### Activarea funcției Multitab



Activați sau dezactivați funcția Multitab înainte de începerea programului. Nu puteți activa sau dezactiva această funcție în timp ce un program este în curs de desfășurare.

1. Apăsăți butonul pornit/oprit pentru a activa aparatul.
2. Asigurați-vă că aparatul este în modul setare. Consultați capitolul "SELECTAREA ȘI PORNIREA UNUI PROGRAM".
3. Apăsăți tasta Multitab și indicatorul Multitab se aprinde.



Funcția rămâne activă până când o dezactivați. Apăsăți tasta Multitab și indicatorul Multitab se stinge.

**Dacă nu mai utilizați tablete de detergent combinat, înainte de a începe să utilizați separat detergent, agent de clătire și sare pentru mașina de spălat vase, efectuați aceste operațiuni:**

1. Dezactivați funcția Multitab.
2. Setăți agentul de dedurizare a apei la cel mai ridicat nivel.
3. Asigurați-vă că rezervorul pentru sare și dozatorul pentru agentul de clătire sunt plini.
4. Porniți cel mai scurt program cu o fază de clătire, fără detergent și fără vase.
5. Reglați dedurizatorul de apă în funcție de durezza apei din zona în care vă aflați.
6. Ajustați cantitatea de agent de clătire.

### PROBOOST



Activați sau dezactivați funcția înainte de începerea unui program. Nu puteți activa sau dezactiva această funcție în timp ce un program este în curs de desfășurare.

Această funcție mărește presiunea apei cu 40% și oferă rezultate mai bune la spălarea atunci când vasele sunt foarte murdare.

### ÖKO PLUS



Activați sau dezactivați funcția înainte de începerea unui program. Nu puteți activa sau dezactiva această funcție în timp ce un program este în curs de desfășurare.

Această funcție reduce temperatura în timpul fazei de uscare. Consumul de energie scade cu 25 %.

Vasele pot fi ude la terminarea programului. Vă recomandăm să lăsați ușa deschisă și să permiteți uscarea vaselor.

### SEMNALELE ACUSTICE

Semnalele acustice sunt emise în următoarele condiții:

- Programul s-a încheiat.
- Nivelul dedurizatorului de apă este ajustat electronic.
- O disfuncționalitate a aparatului.



Setare din fabrică: pornit. Puteți activa sau dezactiva semnalele acustice.

### Dezactivarea semnalelor acustice

1. Apăsăți butonul pornit/oprit pentru a activa aparatul.
2. Asigurați-vă că aparatul este în modul setare. Consultați „SETAREA ȘI PORNIREA UNUI PROGRAM”.
3. Țineți apăsată tastele (4) și (5) simultan, până când indicatoarele tastelor (3), (4), (5) și (6) se aprind intermitent.
4. Apăsăți tasta (5),
  - Indicatoarele tastelor (3), (4) și (6) se sting.
  - Indicatorul aferent tastei (5) continuă să se aprindă intermitent.
  - Afișajul indică setarea semnalelor acustice.

<b>1b</b>	Pornit
<b>0b</b>	Oprit

5. Pentru a modifica setarea apăsați tasta (5).
6. Pentru confirmare, opriți aparatul.

## SETAREA CULORII PENTRU TIME BEAM

Sunt disponibile nouă culori pentru acest fascicul luminos. Puteți să modificați culoarea sau să-l dezactivați.

1. Apăsați butonul pornit/oprit pentru a activa aparatul.
2. Asigurați-vă că aparatul este în modul setare. Consultați „SETAREA ȘI PORNIREA UNUI PROGRAM”.
3. Țineți apăstate tastele (4) și (5) simultan, până când indicatoarele tastelor (3), (4), (5) și (6) se aprind intermitent.
4. Apăsați tasta (6).
  - Indicatoarele tastelor (3), (4) și (5) se sting.
  - Indicatorul aferent tastei (6) continuă să se aprindă intermitent.
  - Afișajul indică un număr și litera **C**. Fiecărui număr îi este alocată o culoare diferită (**0C** = Time Beam dezactivat).
5. Apăsați tasta (6) în mod repetat pentru a schimba culoarea.
6. Pentru confirmare, opriți aparatul.

## ÎNAINTE DE PRIMA UTILIZARE

1. Verificați dacă nivelul de setare al dedurizatorului de apă corespunde durtății apei din zona în care vă aflați. Dacă este necesar, reglați dedurizatorul de apă. Contactați-vă autoritatea locală de ape pentru a afla durtatea apei din zona dumneavoastră.
2. Umpleți rezervorul pentru sare.
3. Umpleți dozatorul pentru agentul de clătire.
4. Deschideți robinetul de apă.
5. În aparat pot rămâne reziduuri de la spălare. Porniți un program pentru a le elimina. Nu folosiți detergent și nu încărcați coșurile.



Dacă utilizați tablete de detergent combinat, activați funcția Multitab. Aceste tablete conțin detergent, agent de clătire și alți agenți. Asigurați-vă că aceste tablete pot fi utilizate pentru durtatea apei din zona dvs. Consultați instrucțiunile de pe ambalajul produselor.

## REGLAREA DISPOZITIVULUI DE DEDURIZARE A APEI

Apa dură conține o cantitate mare de minerale care poate cauza deteriorarea aparatului și rezultate de spălare nesatisfăcătoare. Dedurizatorul de apă neutralizează aceste minerale. Sarea pentru mașina de spălat vase menține dedurizatorul de apă curat și în stare bună. Consultați tabelul pentru a regla dedurizatorul de apă la nivelul adecvat. Aceasta asigură că dedurizatorul de apă utilizează cantitatea corectă de sare pentru mașina de spălat vase și de apă.



Trebuie să reglați dedurizatorul de apă manual și electronic.

Durtatea apei			Reglarea dedurizatorului de apă		
Grade germane (°dH)	Grade franceze (°fH)	mmol/l	Grade Clarke	Manual	Electronic
51 - 70	91 - 125	9,1 - 12,5	64 - 88	2 1)	10
43 - 50	76 - 90	7,6 - 9,0	53 - 63	2 1)	9
37 - 42	65 - 75	6,5 - 7,5	46 - 52	2 1)	8
29 - 36	51 - 64	5,1 - 6,4	36 - 45	2 1)	7
23 - 28	40 - 50	4,0 - 5,0	28 - 35	2 1)	6
19 - 22	33 - 39	3,3 - 3,9	23 - 27	2 1)	5 1)
15 - 18	26 - 32	2,6 - 3,2	18 - 22	1	4
11 - 14	19 - 25	1,9 - 2,5	13 - 17	1	3
4 - 10	7 - 18	0,7 - 1,8	5 - 12	1	2
< 4	< 7	< 0,7	< 5	1 2)	1 2)

1) Poziția din fabricație.

2) Nu utilizați sare la acest nivel.

## Setarea manuală

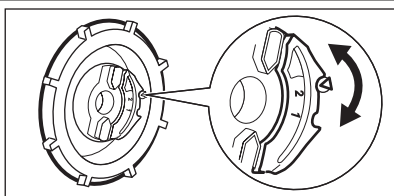

Rotiți discul pentru duritatea apei pe poziția 1 sau 2.

## Reglarea electronică

1. Apăsăți butonul pornit/oprit pentru a activa aparatul.
  2. Asigurați-vă că aparatul este în modul setare. Consultați „SETAREA ȘI PORNIREA UNUI PROGRAM”.
  3. Țineți apăstate tastele (4) și (5) simultan, până când indicatoarele tastelor (3), (4), (5) și (6) se aprind intermitent.
  4. Apăsăți tasta (3).
    - Indicatoarele tastelor (4), (5) și (6) se sting.
  5. Pentru a modifica setarea apăsați în mod repetat tasta (3).
  6. Pentru confirmare, opriți aparatul.
- Indicatorul aferent tastei (3) continuă să se aprindă intermitent.
  - Semnalele acustice sunt active. Exemplu: cinci semnale acustice intermitente = nivelul 5.
  - Afişajul indică setarea programului de durizare a apei. Exemplu: **5 L** = nivelul 5.

## UMPLEȚI REZERVORUL PENTRU SARE

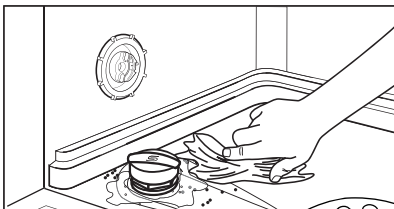
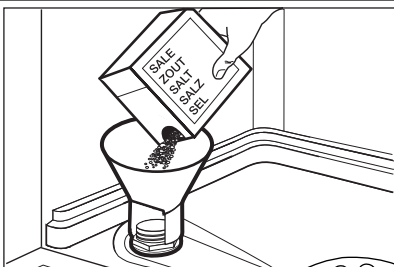

### ATENȚIE

Utilizați numai sare pentru mașina de spălat vase. Alte produse pot duce la deteriorarea aparatului. Apa și sarea pot ieși din rezervorul pentru sare când îl umpleți. Risc de coroziune. Pentru a preveni acest lucru, după ce umpleți rezervorul pentru sare, porniți un program.

1. Rotiți capacul la stânga pentru a deschide rezervorul pentru sare.
2. Introduceți 1 litru de apă în rezervorul pentru sare (numai la prima utilizare).
3. Umpleți rezervorul pentru sare, cu sare pentru mașina de spălat vase.
4. Înlăturați sarea din jurul orificiului rezervorului pentru sare.
5. Pentru a închide rezervorul pentru sare rotiți capacul la dreapta.



## UMPLEREA DOZATORULUI PENTRU AGENT DE CLĂTIRE

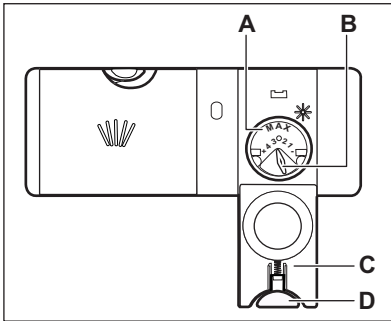

### ATENȚIE

Folosiți numai agenți de clătire pentru mașinile de spălat vase. Alte produse pot duce la deteriorarea aparatului.



Agentul de clătire, în timpul ultimei faze de clătire, ajută la uscarea vaselor fără dungi și pete.

1. Apăsăți butonul de eliberare (D) pentru a deschide capacul (C).
2. Umpleți dozatorul pentru agent de clătire (A), fără să depășiți marcajul „max”.
3. Pentru a evita formarea excesivă de spumă înlăturați agentul de clătire vărsat pe alături cu o lavetă absorbantă.
4. Închideți capacul. Asigurați-vă că butonul de eliberare se blochează în poziție.



Puteți roti selectorul cantității eliberate (B) între poziția 1 (cea mai mică cantitate) și poziția 4 (cea mai mare cantitate).

## UTILIZAREA ZILNICĂ

1. Deschideți robinetul de apă.
2. Apăsăți butonul pornit/oprit pentru a activa aparatul. Asigurați-vă că aparatul este în modul de setare. Consultați „SETAREA ȘI PORNIREA UNUI PROGRAM”.
  - Dacă indicatorul pentru sare este aprins, umpleți rezervorul pentru sare.
  - Dacă indicatorul pentru agent de clătire este aprins, umpleți dozatorul pentru agentul de clătire.
3. Încărcați coșurile.
4. Adăugați detergent.
5. Selectați și porniți programul de spălare corect pentru tipul de încărcătură și gradul de murdărie.
  - Utilizați aparatul doar pentru obiecte care pot fi spălate în mașina de spălat vase.
  - Nu introduceți în aparat obiecte din lemn, corn, porțelan, aluminiu, cositor și cupru.
  - Nu introduceți articole care pot absorbi apa (bureți, cărpe menajere) în aparat.
  - Îndepărtați alimentele rămase de pe articole.
  - Înmuiați alimentele arse rămase pe articole.
  - Puneți obiectele concave (ceștile, paharele și tigăile) cu gura în jos.
  - Asigurați-vă că tacâmurile și vasele nu aderă unul de altul. Puneți lingurile printre alte tacâmuri.
  - Asigurați-vă că paharele nu ating alte pahare.
  - Puneți obiectele mici în coșul pentru tacâmuri.
  - Puneți obiectele ușoare în coșul superior. Asigurați-vă că obiectele nu se mișcă.
  - Asigurați-vă că brațele stropitoare se pot mișca liber înainte să porniți un program.

## ÎNCĂRCAREA COȘURILOR



Consultați pliantul furnizat cu exemple de încărcare a coșurilor.

## UTILIZAREA DETERGENTULUI

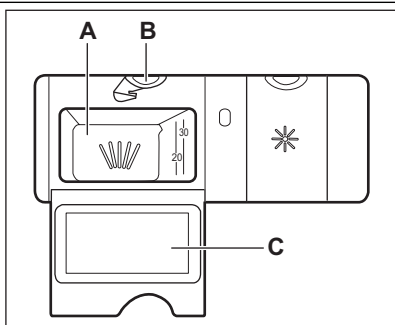

### ATENȚIE

Utilizați numai detergenți pentru mașini de spălat vase.

1. Apăsăți butonul de eliberare (B) pentru a deschide capacul (C).
2. Puneți detergent în compartimentul (A).
3. Dacă programul are o fază de prespălare, puneți o cantitate redusă de detergent pe partea interioară a ușii aparatului.
4. Dacă folosiți tablete de detergent, puneți tableta în compartimentul (A).
5. Închideți capacul. Verificați dacă butonul de eliberare se blochează în poziție.



Nu utilizați mai mult decât cantitatea corectă de detergent. Consultați instrucțiunile de pe ambalajul detergentului.



Tabletele de detergent nu se dizolvă complet la programe scurte și resturile de detergent pot rămâne pe vase. Vă recomandăm să utilizați tablete de detergent cu programe lungi.

## SETAREA ȘI PORNIREA UNUI PROGRAM

### Modul de setare

Aparatul trebuie să fie în modul setare pentru a accepta unele operații.

Aparatul este în modul setare când, după activarea:

- Afișajul indică 2 bare de stare orizontale. Dacă panoul de comandă afișează alte condiții, apăsați **RESET** până când aparatul intră în modul setare.

## Pornirea unui program fără pornire cu întârziere

1. Deschideți robinetul de apă.
2. Apăsăți butonul pornit/oprit pentru a activa aparatul. Asigurați-vă că aparatul este în modul setare.
3. Setăți programul.
  - Numărul aferent programului se aprinde intermitent pe afișaj.
4. Dacă doriți, puteți seta opțiunile.
5. Închideți ușa aparatului. Programul începe.
  - Afișajul se stinge. Dacă deschideți ușa atunci când aparatul este în funcțiune, afișajul indică durata programului care scade în pași a câte 1 minut.

## Pornirea unui program cu pornire cu întârziere

1. Setăți programul.
2. Apăsăți în mod repetat tasta pentru întârziere, până când afișajul indică timpul de întârziere pe care doriți să-l setați (de la 1 la 24 de ore).
  - Indicatorul pentru ora de pornire întârziată se aprinde intermitent pe afișaj.
  - Indicatorul de întârziere este pornit.
3. Închideți ușa aparatului. Începe numărătoarea inversă.
  - Dacă deschideți ușa, afișajul indică numărătoarea inversă pentru pornirea cu întârziere, care scade în pași de 1 oră.
- Când numărătoarea inversă este încheiată, programul pornește.

## Deschiderea ușii în timpul funcționării aparatului

Dacă deschideți ușa, aparatul se oprește. Când închideți ușa, aparatul va continua de la momentul întreruperii.

## Anularea pornirii cu întârziere în timpul derulării numărătorii inverse

1. Deschideți ușa aparatului.
2. Apăsăți tasta pentru întârziere în mod repetat până când afișajul indică numărul programului.
3. Închideți ușa aparatului. Programul începe.

## Anularea programului

Apăsăți **RESET** până când:

- Afișajul indică 2 bare de stare orizontale.



Înainte de a porni un nou program, verificați dacă există detergent în dozatorul pentru detergent.

## La terminarea programului

Când programul s-a terminat, este emis un semnal sonor.

1. Deschideți ușa aparatului.
  - Indicatorul pentru terminarea programului este aprins.
  - Afișajul indică **0**.
2. Apăsăți butonul pornit/oprit pentru a dezactiva aparatul.
3. Închideți robinetul de apă.



Dacă nu apăsați butonul pornit/oprit, dispozitivul **AUTO OFF** dezactivează automat aparatul după câteva minute. Contribuiți astfel la reducerea consumului de energie.

- Pentru rezultate optime de uscarea, lăsați ușa întredeschisă câteva minute.
- Lăsați vasele să se răcească înainte de a le scoate din aparat. Vasele fierbinți se pot deteriora ușor.
- Mai întâi, goliți coșul inferior și apoi pe cel superior.



Pe părțile laterale și pe ușa aparatului poate fi apă. Oțelul inoxidabil se răcește mult mai repede decât vasele.

## ÎNGRIJIREA ȘI CURĂȚAREA



### AVERTIZARE

Înainte de a curăța aparatul, deconectați-l și scoateți ștecherul din priză.



Filtrele murdare și brațele stropitoare înfundate reduc rezultatele de spălare. Efectuați verificarea periodică și, dacă este necesar, curățați-le.

### CURĂȚAREA FILTRELOR

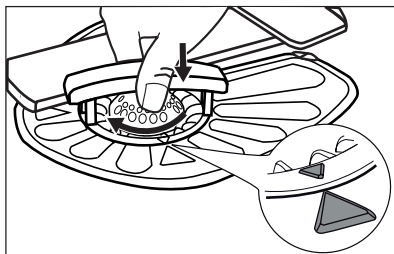
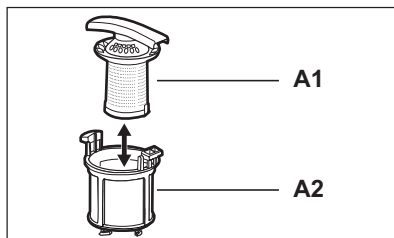
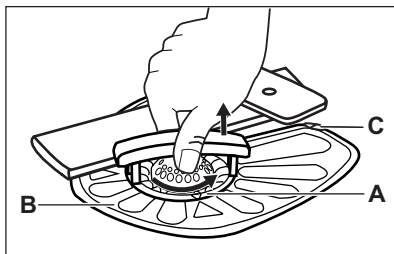

1. Rotiți filtrul (A) în sens antiorar și scoateți-l.
2. Pentru a demonta filtrul (A), separați (A1) și (A2).
3. Scoateți filtrul (B).
4. Spălați filtrele cu apă.
5. Puneți filtrul (B) în poziția inițială. Asigurați-vă că a fost asamblat corect sub cele două ghidaje (C).
6. Asamblați filtrul (A) și introduceți-l la loc în filtrul (B). Rotiți-l în sens orar până când se fixează.



O poziție incorectă a filtrelor poate cauza rezultate de spălare nesatisfăcătoare și deteriorarea aparatului.

### CURĂȚAREA BRAȚELOR STROPITOARE

Nu demontați brațele stropitoare. Dacă orificiile din brațele stropitoare sunt înfundate, înlăturați resturile de murdărie cu un obiect ascuțit subțire.

### CURĂȚAREA EXTERIOARĂ

Curățați aparatul cu o cârpă moale umedă. Utilizați numai detergenți neutri. Nu folosiți produse abrazive, bureți abrazivi sau solvenți.

## DEPANARE

Aparatul nu pornește, sau se oprește în timpul funcționării.

Mai întâi încercați să găsiți o soluție la problemă (consultați tabelul). Dacă nu, contactați centrul de service.

**În cazul unor probleme, afișajul indică un cod de alarmă:**

- **,10** - Aparatul nu se umple cu apă.

- **,20** - Aparatul nu evacuează apa.
- **,30** - Dispozitivul anti-inundație este pornit.



### AVERTIZARE

Dezactivați aparatul înainte de a realiza verificările.

Problemă	Cauză posibilă	Soluție posibilă
Programul nu pornește.	Ștecherul nu este conectat la priză.	Conectați ștecherul.
	Ușa aparatului este deschisă.	Închideți ușa aparatului.
	Siguranța din tabloul de siguranță este deteriorată.	Înlocuiți siguranța.
Aparatul nu se alimentează cu apă.	Este setată pornirea cu întârziere.	Anulați pornirea cu întârziere sau așteptați sfârșitul numărării inverse.
	Robinetul de apă este închis.	Deschideți robinetul de apă.
	Presiunea apei este prea redusă.	Contactați compania locală de furnizare a apei.
	Robinetul de apă este înfundat sau prezintă depuneri de calcar.	Curățați robinetul de apă.
	Filtrul din furtunul de alimentare cu apă este înfundat.	Curățați filtrul.
	Furtunul de alimentare cu apă este răsucit sau îndoit.	Verificați dacă poziția furtunului este corectă.
	Dispozitivul anti-inundație este pornit. Există scurgeri de apă în aparat.	Închideți robinetul de apă și adresați-vă centrului de service.
Aparatul nu evacuează apa.	Scurgerea de la chiuvetă este înfundată.	Curățați scurgerea chiuvetei.
	Furtunul de evacuare a apei este răsucit sau îndoit.	Verificați dacă poziția furtunului este corectă.

După terminarea verificărilor, activați aparatul. Programul continuă din punctul în care a fost întrerupt.

Dacă problema apare din nou, contactați centrul de service.

Dacă afișajul prezintă alte coduri de eroare, contactați centrul de service.

## REZULTATELE PROCESULUI DE SPĂLARE ȘI USCARE NU SUNT SATISFĂCĂTOARE

<b>Problemă</b>	<b>Cauză posibilă</b>	<b>Soluție posibilă</b>
Vesela nu este curată.	Filtrele sunt înfundate.	Curățați filtrele.
	Filtrele sunt incorect asamblate și montate.	Verificați dacă filtrele sunt corect asamblate și montate.
	Brațele stropitoare sunt înfundate.	Scoateți murdăria rămasă cu un obiect ascuțit și subțire.
	Programul nu este adecvat pentru tipul de încărcătură și pentru gradul de murdărie.	Verificați dacă programul este adecvat pentru tipul de încărcătură și pentru gradul de murdărie.
	Poziționarea incorectă a articolelor în coșuri. Apa nu a putut spăla toate articolele.	Verificați dacă poziția articolelor din coșuri este corectă și dacă apa poate spăla ușor toate articolele.
	Brațele stropitoare nu s-au putut roti liber.	Verificați dacă poziția articolelor din coșuri este corectă și dacă nu cauzează blocarea brațelor stropitoare.
	Cantitatea de detergent a fost insuficientă.	Verificați dacă ați adăugat cantitatea corectă de detergent în dozator înainte de a porni un program.
	Nu a existat detergent în dozatorul pentru detergent.	Verificați dacă ați adăugat detergent în dozator înainte de a porni un program.
Pe vase există depuneri de calcar.	Rezervorul pentru sare este gol.	Verificați dacă există sare pentru mașina de spălat vase în rezervorul pentru sare.
	Nivelul de setare al dedurizatorului de apă este incorect.	Verificați dacă nivelul de setare al dedurizatorului de apă corespunde durității apei din zona în care vă aflați.
	Capacul rezervorului pentru sare este slăbit.	Strângeți capacul.
Dâre și pete de culoare albă sau pelicule albastre pe pahare și vase.	Cantitatea de agent de clătire eliberată este prea mare.	Reduceți cantitatea agentului de clătire eliberat.
	Cantitatea de detergent a fost prea mare.	Verificați dacă ați adăugat cantitatea corectă de detergent în dozator înainte de a porni un program.
Pete de picături de apă pe pahare și pe vase.	Cantitatea de agent de clătire eliberată este insuficientă.	Creșteți cantitatea agentului de clătire eliberat.

Problemă	Cauză posibilă	Soluție posibilă
	Calitatea detergentului poate fi de vină.	Încercați o altă marcă de detergent.
Vasele sunt ude.	<ul style="list-style-type: none"> <li>Programul nu a avut o fază de uscare.</li> <li>Programul a avut o fază de uscare la temperatură joasă.</li> </ul>	Pentru rezultate optime de uscare, lăsați ușa întredeschisă câteva minute.
Vasele sunt ude și mate.	Dozatorul pentru agent de clătire este gol.	Verificați dacă există agent de clătire în dozatorul pentru agentul de clătire.
	Calitatea agentului de clătire poate fi de vină.	Încercați o altă marcă de agent de clătire.
	Calitatea tabletelor de detergent combinat poate fi de vină.	<ul style="list-style-type: none"> <li>Încercați o altă marcă de tablete de detergent combinat.</li> <li>Activați dozatorul pentru agentul de clătire și utilizați agentul de clătire împreună cu tabletele de detergent combinat.</li> </ul>

### Activarea dozatorului pentru agentul de clătire cu funcția "multitab" activă

1. Apăsați butonul pornit/oprit pentru a activa aparatul.
2. Asigurați-vă că aparatul este în modul setare. Consultați „SETAREA ȘI PORNIREA UNUI PROGRAM”.
3. Țineți apăsată tastele (4) și (5) simultan, până când indicatoarele tastelor (3), (4), (5) și (6) se aprind intermitent.
4. Apăsați tasta (4).
  - Indicatoarele tastelor (3), (5) și (6) se sting.

- Indicatorul aferent tastei (4) continuă să se aprindă intermitent.
- Afișajul indică setarea dozatorului pentru agent de clătire.

<i>Od</i>	Oprit
<i>Id</i>	Pornit

5. Pentru a modifica setarea apăsați tasta (4).
6. Pentru confirmare, opriți aparatul.
7. Ajustați cantitatea de agent de clătire.
8. Umpleți dozatorul pentru agentul de clătire.

## INFORMAȚII TEHNICE

Dimensiuni	Lățime / Înălțime / Adâncime (mm)	446 / 818 - 898 / 550
Conexiunea la rețeaua electrică	Consultați plăcuța cu datele tehnice.	
	Tensiune	220-240 V
	Frecvență	50 Hz
Presiunea de alimentare cu apă	Min. / max. (bari / MPa)	(0.5 / 0.05) / (8 / 0.8)
Alimentarea cu apă <sup>1)</sup>	Apă rece sau caldă <sup>2)</sup>	max. 60 °C
Capacitate	Seturi	9

<sup>1)</sup> Racordați furtunul de alimentare cu apă la un robinet cu filet 3/4”.

- 2) Dacă apa caldă provine din surse alternative de energie (de ex. panourile solare, energia eoliană), utilizați o sursă de apă caldă pentru a reduce consumul de energie.



## СОДЕРЖАНИЕ

43	СВЕДЕНИЯ ПО ТЕХНИКЕ БЕЗОПАСНОСТИ
45	ОПИСАНИЕ ИЗДЕЛИЯ
46	ПАНЕЛЬ УПРАВЛЕНИЯ
47	ПРОГРАММЫ
50	РЕЖИМЫ
52	ПЕРЕД ПЕРВЫМ ИСПОЛЬЗОВАНИЕМ
55	ЕЖЕДНЕВНОЕ ИСПОЛЬЗОВАНИЕ
58	УХОД И ОЧИСТКА
59	ПОИСК И УСТРАНЕНИЕ НЕИСПРАВНОСТЕЙ
61	ТЕХНИЧЕСКИЕ ДАННЫЕ

## ОХРАНА ОКРУЖАЮЩЕЙ СРЕДЫ

Материалы с символом ♻️ следует сдавать на переработку. Положите упаковку в соответствующие контейнеры для сбора вторичного сырья.



Принимая участие в переработке старого электробытового оборудования, Вы помогаете защитить окружающую среду и здоровье человека. Не выбрасывайте вместе с бытовыми отходами бытовую технику, помеченную символом ♻️. Доставьте изделие на местное предприятие по переработке вторичного сырья или обратитесь в свое муниципальное управление.

## НА НАШЕМ ВЕБ-САЙТЕ МОЖНО НАЙТИ:

- Продукцию
- Брошюры
- Руководства пользователя
- Мастер устранения неполадок
- Информацию о техническом обслуживании

[www.aeg.com](http://www.aeg.com)

## УСЛОВНЫЕ ЗНАКИ

-  Внимание – Важные сведения по технике безопасности.
-  Общая информация и рекомендации
-  Информация по защите окружающей среды

Право на изменения сохраняется.

## ДЛЯ ОПТИМАЛЬНЫХ РЕЗУЛЬТАТОВ

Благодарим Вас за выбор данного продукта AEG. Этот продукт будет безупречно служить Вам долгие годы – ведь мы создали его с помощью инновационных технологий, которые облегчат Вашу жизнь и создадут качества, которые Вы не найдете в привычных приборах. Потратьте немного времени на чтение, чтобы получить максимальную пользу от своей покупки.

## АКСЕССУАРЫ И РАСХОДНЫЕ МАТЕРИАЛЫ

В интернет-магазине AEG Вы сможете найти все необходимое для того, чтобы все ваши приборы AEG сверкали чистотой и радовали Вас безотказной работой. Помимо этого, здесь Вы найдете широкий выбор аксессуаров, разработанных и изготовленных по самым высоким стандартам, какие только можно представить – от профессиональной кухонной посуды до лотков для хранения ножей, от держателей бутылок до мешков для деликатного белья...



Посетите Интернет-магазин по адресу  
[www.aeg.com/shop](http://www.aeg.com/shop)

## ПОДДЕРЖКА ПОТРЕБИТЕЛЕЙ И СЕРВИСНОЕ ОБСЛУЖИВАНИЕ

Мы рекомендуем использовать оригинальные запчасти.

При обращении в сервис-центр следует иметь под рукой следующую информацию.  
 Данная информация находится на табличке с техническими данными.

Модель \_\_\_\_\_

PNC (код изделия) \_\_\_\_\_

Серийный номер \_\_\_\_\_



## СВЕДЕНИЯ ПО ТЕХНИКЕ БЕЗОПАСНОСТИ

Перед установкой и эксплуатацией прибора внимательно ознакомьтесь с приложенным руководством. Производитель не несет ответственность за травмы/повреждения, полученные/вызванные неправильной установкой и эксплуатацией. Обязательно храните данное руководство вместе с прибором для использования в будущем.

### БЕЗОПАСНОСТЬ ДЕТЕЙ И ЛИЦ С ОГРАНИЧЕННЫМИ ВОЗМОЖНОСТЯМИ



#### **ВНИМАНИЕ!**

Существует риск удушья, получения травм или стойких нарушений нетрудоспособности.

- Не допускайте лиц, включая детей, с ограниченной чувствительностью, умственными способностями или не обладающих необходимыми знаниями, к эксплуатации прибора. Они должны находиться под присмотром или получить инструкции от лица, ответственного за их безопасность. Не позволяйте детям играть с прибором.
- Храните все упаковочные материалы вне досягаемости детей.
- Храните все средства для стирки вне досягаемости детей.
- Не подпускайте детей и домашних животных к прибору, когда его дверца открыта.

### УСТАНОВКА



#### **ВНИМАНИЕ!**

Установка данного прибора должна производиться квалифицированным специалистом или иным компетентным лицом.

- Удалите всю упаковку.
- Не устанавливайте и не подключайте прибор, если он имеет повреждения.
- Не устанавливайте и не эксплуатируйте прибор в помещениях с температурой ниже 0°C.
- Следуйте приложенным к прибору инструкциям по его установке.
- Убедитесь, что мебель над прибором и рядом с ним надежно закреплена.

### Подключение к водопроводу

- Следите за тем, чтобы не повредить шланги для воды.
- Перед подключением прибора к новым или давно не использовавшимся трубам дайте воде стечь, пока она не станет чистой.
- Перед первым использованием прибора убедитесь в отсутствии протечек.

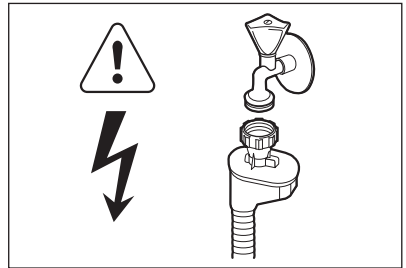

#### **ВНИМАНИЕ!**

Опасное напряжение.

Наливной шланг оснащен предохранительным клапаном и оболочкой с внутренним сетевым кабелем.

- Если наливной шланг поврежден, немедленно выньте вилку сетевого шнура из розетки. Обратитесь в сервисный центр для замены наливного шланга.

### Подключение к электросети



#### **ВНИМАНИЕ!**

Существует риск пожара и поражения электрическим током.

- Прибор должен быть заземлен.
- Убедитесь, что параметры электропитания, указанные на табличке с техническими характеристиками, соответствуют параметрам электросети. В противном случае вызовите электрика.
- Включайте прибор только в установленную надлежащим образом электророзетку с защитным контактом.
- Не пользуйтесь тройниками и удлинителями.
- Следите за тем, чтобы не повредить вилку и сетевую кабель. Для замены сетевого кабеля обратитесь в сервисный центр или к электрику.

- Вставляйте вилку сетевого кабеля в розетку только во конце установки прибора. Убедитесь, что после установки имеется доступ к вилке.
- Для отключения прибора от электросети не тяните за сетевую кабель. Всегда беритесь за вилку.

## ИСПОЛЬЗОВАНИЕ



### ВНИМАНИЕ!

Существует опасность травмы.

- Используйте прибор в жилых помещениях.
- Не изменяйте параметры данного прибора.
- Размещайте ножи и столовые приборы с заостренными концами в корзину для столовых приборов либо острыми концами вниз, либо укладывайте их горизонтально.
- Не оставляйте прибор с открытой дверцей без присмотра во избежание падения на открытую дверцу.
- Не садитесь и не вставайте на открытую дверцу.
- Моющие средства для посудомоечных машин представляют опасность. Следуйте правилам по безопасному обращению, приведенным на упаковке моющего средства.
- Не пейте воду и не играйте с водой из прибора.
- Не извлекайте посуду из прибора до завершения программы. На посуде может остаться моющее средство.



### ВНИМАНИЕ!

Существует риск поражения электрическим током, пожара или ожогов.

- Не кладите на прибор, рядом с ним или внутрь него легковоспламеняющиеся материалы или изделия, пропитанные легковоспламеняющимися веществами.
- Не используйте для очистки прибора подаваемую под давлением воду или пар.
- Если открыть дверцу прибора во время выполнения программы, из него может вырваться горячий пар.

## ЛАМПА ВНУТРЕННЕГО ОСВЕЩЕНИЯ



### ВНИМАНИЕ!

Существует опасность травмы. Светодиодное свечение в видимой части спектра: не допускайте попадания светового луча непосредственно в глаза.

Светодиод относится к классу 2 и соответствуют нормативам IEC 60825-1: 1993 + A1:1997 + A2:2001.

Длина волны излучаемого света: 450 нм  
Максимальная излучаемая мощность: 548 мкВт

Для замены лампы внутреннего освещения обращайтесь в сервисный центр.

## УТИЛИЗАЦИЯ



### ВНИМАНИЕ!

Существует опасность травмы или удушья.

- Отключите прибор от электросети.
- Отрежьте и утилизируйте сетевую кабель.
- Удалите защелку дверцы, чтобы предотвратить риск ее заперения при попадании внутрь прибора детей и домашних животных.

# ОПИСАНИЕ ИЗДЕЛИЯ

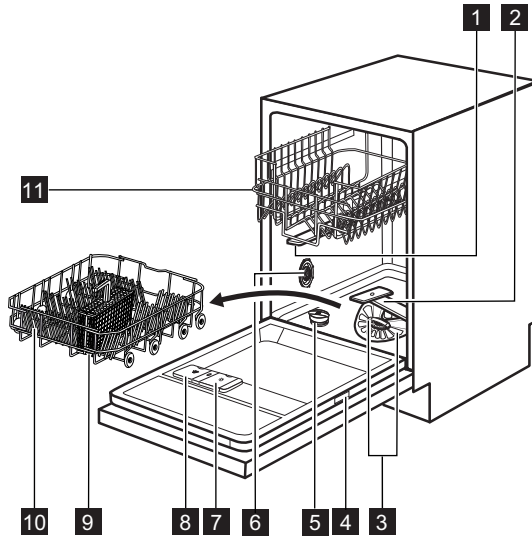

- 1** Верхний разбрызгиватель
- 2** Нижний разбрызгиватель
- 3** Фильтры
- 4** Табличка с техническими данными
- 5** Емкость для соли
- 6** Переключатель жесткости воды
- 7** Дозатор ополаскивателя
- 8** Дозатор моющего средства

- 9** Корзина для столовых приборов
- 10** Нижняя корзина
- 11** Верхняя корзина



В данной посудомоечной машине имеется внутреннее освещение, которое включается при открывании и выключается при закрывании дверцы.

## TIME BEAM

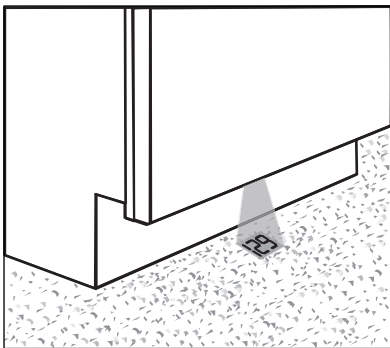

Time Beam – это луч света, который проецирует на полу кухни:

- Продолжительность программы. Она уменьшается с шагом в одну минуту.
- Окончание программы (0:00).
- Время задержки пуска. Она уменьшается с шагом в один час (24 час, 23 час...).
- Коды неисправностей.

## ПАНЕЛЬ УПРАВЛЕНИЯ

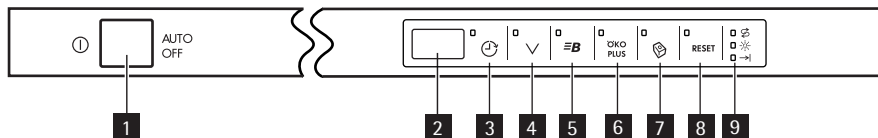

- |   |   |
|---|---|
| <b>1</b> Кнопка «Вкл/Выкл»                  | <b>6</b> Сенсорное поле ÖKO PLUS («Эконом») |
| <b>2</b> Дисплей                            | <b>7</b> Сенсорное поле функции Multitab    |
| <b>3</b> Сенсорное поле «Задержка пуска»    | <b>8</b> Сенсорное поле RESET («Сброс»)     |
| <b>4</b> Сенсорное поле программы           | <b>9</b> Индикаторы                         |
| <b>5</b> Сенсорное поле ProBoost («Бустер») |   |

Индикаторы	Описание
	Индикатор отсутствия соли. Во время работы программы данный индикатор не горит.
	Индикатор отсутствия ополаскивателя. Во время работы программы данный индикатор не горит.
	Индикатор окончания.



# ПРОГРАММЫ

Программа	Степень загрязнения Тип загрузки	Этапы программы	Дополнительные функции
<b>1</b> AUTO 45°-70° 1)	Все Посуда, столовые приборы, кастрюли и сковороды	Предварительная мойка Мойка, 45°C или 70°C Ополаскивание Сушка	ÖKO PLUS
<b>2</b> PRO 70° 2)	Сильное загрязнение Посуда, столовые приборы, кастрюли и сковороды	Предварительная мойка Мойка, 70°C Ополаскивание Сушка	ÖKO PLUS ProBoost
<b>3</b> Extra SILENT 50° 3)	Обычное загрязнение Посуда и столовые приборы	Предварительная мойка Мойка, 50°C Ополаскивание Сушка	
<b>4</b> Quick 30MIN 60° 4)	Свежее загрязнение Посуда и столовые приборы	Мойка, 60°C Ополаскивание	
<b>5</b> ECO 50° 5)	Обычное загрязнение Посуда и столовые приборы	Предварительная мойка Мойка, 50°C Ополаскивание Сушка	ÖKO PLUS
<b>6</b> Quick 50MIN 55°	Слабое загрязнение Посуда и столовые приборы	Мойка, 55°C Ополаскивание	
<b>7</b> ProZone 70°  6)	Смешанная загрязненность Посуда, столовые приборы, кастрюли и сковороды	Предварительная мойка Мойка, 70°C Ополаскивание Сушка	ÖKO PLUS
<b>8</b>  45°	Обычная или небольшая загрязненность Тонкий фаянс и стекло	Мойка, 45°C Ополаскивание Сушка	ÖKO PLUS
<b>9</b>   7)	Все	Предварительная мойка	

1) Прибор самостоятельно определяет степень загрязнения и количество посуды в корзинах. Он автоматически регулирует температуру и количество воды, энергопотребление и продолжительность программы.

- 2) Данная программа имеет фазу резкого повышения температуры для достижения повышенной гигиеничности. В ходе этапа ополаскивания температура достигает 70°C на время от 10 до 14 минут.
- 3) Это самая тихая программа мойки. Насос работает на очень низкой скорости, чтобы понизить уровень шума. Из-за пониженной скорости насоса продолжительность программы увеличивается.
- 4) Данная программа позволяет вымыть посуду со свежими загрязнениями. Программа обеспечивает хорошие результаты за короткое время.
- 5) Это стандартная программа для тестирующих организаций. Данная программа обеспечивает наиболее практичное потребление воды и энергии при мойке посуды и столовых приборов обычного уровня загрязнения. См. данные проверочной программы в прилагаемой брошюре.
- 6) Данная программа позволяет вымыть посуду, степень загрязненности которой различается. В нижнюю корзину устанавливается посуда с высоким загрязнением, а в верхнюю – с обычным. Давление и температура воды в области нижней корзины выше, чем в области верхней корзины.
- 7) Используйте эту программу для быстрого ополаскивания посуды. Это предотвратит прилипание к посуде остатков пищи и появление неприятных запахов.  
Не используйте моющее средство с этой программой.

### Показатели потребления

Программа 1)	Продолжительность (мин)	Электроэнергия (кВт·ч)	Вода (л)
1 AUTO 45°-70°	80 - 140	0.6 - 1.2	7 - 13
2 PRO 70°	140 - 150	1.1 - 1.2	10 - 11
3 Extra SILENT 50°	190 - 210	0.8 - 0.9	8 - 9
4 Quick 30MIN 60°	30	0.7	7
5 ECO 50°	170 - 190	0.7 - 0.8	8 - 9
6 Quick 50MIN 55°	40 - 50	0.9 - 1.0	8 - 9
7 ProZone 70° 	120 - 140	1.1 - 1.2	12 - 13
8  45°	70 - 80	0.6 - 0.7	8 - 9
9 	10	0.01	3



- 1) Указанные показатели потребления и продолжительность выполнения программы могут изменяться в зависимости от давления и температуры воды, напряжения в сети, выбранных функций и количества посуды.

## РЕЖИМЫ

### ФУНКЦИЯ MULTITAB

Включайте данную функцию только в случае использования комбинированного таблетированного моющего средства.

Данная функция прекращает подачу ополаскивателя и соли. Соответствующие индикаторы гаснут.

Продолжительность работы программы может увеличиваться.

#### Включение функции Multitab

 Включать или выключать функцию Multitab следует перед запуском программы. Данную функцию невозможно включить или выключить во время выполнения программы.

1. Включите прибор нажатием на кнопку «Вкл/Выкл».
2. Убедитесь, что прибор находится в режиме настройки. См. «НАСТРОЙКА И ЗАПУСК ПРОГРАММЫ».
3. Нажмите на сенсорное поле функции Multitab; при этом загорится индикатор данной функции.

 Функция остается включенной до ее принудительного выключения. Нажмите на сенсорное поле функции Multitab; при этом индикатор данной функции погаснет.

**В случае перехода с комбинированного таблетированного моющего средства на раздельное использование моющего средства, ополаскивателя и посудомоечной соли проделайте следующее:**

1. Выключите функцию Multitab.
2. Установите смягчитель для воды на максимальное значение.
3. Убедитесь, что емкость для соли и дозатор ополаскивателя заполнены.
4. Не загружая в прибор моющее средство и посуду, запустите самую короткую программу, включающую этап ополаскивания.
5. Настройте смягчитель воды в соответствии с уровнем жесткости воды в Вашем регионе.
6. Задайте дозировку ополаскивателя.

### PROBOOST

 Включать или выключать данную функцию следует перед запуском программы. Данную функцию невозможно включить или выключить во время выполнения программы.

Данная функция увеличивает давление воды на 40% и обеспечивает более высокое качество мытья, когда посуда особенно загрязнена.

### ÖKO PLUS

 Включать или выключать данную функцию следует перед запуском программы. Данную функцию невозможно включить или выключить во время выполнения программы.

Данная функция позволяет устанавливать более низкую температуру на этапе сушки. Потребление электроэнергии снижается на 25%. По окончании программы посуда может оставаться мокрой. Рекомендуется оставить дверцу приоткрытой и дать посуде высохнуть.

### ЗВУКОВАЯ СИГНАЛИЗАЦИЯ

Звуковые сигналы выдаются в следующих случаях:

- по завершении работы программы;
- при электронной регулировке уровня жесткости смягчителя для воды;
- в случае неисправности прибора.

 Заводская настройка: вкл. Звуковые сигналы можно отключить.

#### Отключение звуковых сигналов

1. Включите прибор нажатием на кнопку «Вкл/Выкл».
2. Убедитесь, что прибор находится в режиме настройки. См. «НАСТРОЙКА И ЗАПУСК ПРОГРАММЫ».
3. Одновременно нажмите и удерживайте сенсорные поля (4) и (5), пока не замигают индикаторы сенсорных полей (3), (4), (5) и (6).
4. Нажмите на сенсорное поле (5);
  - Индикаторы сенсорных полей (3), (4) и (6) погаснут.

- Индикатор сенсорного поля (5) продолжит мигать.
- На дисплее отобразится значение установок звуковых сигналов.

<b>1б</b>	Вкл
<b>0б</b>	Выкл

5. Для изменения настройки нажмите на сенсорное поле (5).
6. Выключите прибор, чтобы подтвердить изменение.

## ВЫБОР ЦВЕТА ЛУЧА ОТСЧЕТА ВРЕМЕНИ TIME BEAM

Можно выбрать один из девяти цветов светового луча. Можно изменить цвет или выключить световой луч.

1. Включите прибор нажатием на кнопку «Вкл/Выкл».
2. Убедитесь, что прибор находится в режиме настройки. См. «НАСТРОЙКА И ЗАПУСК ПРОГРАММЫ».
3. Одновременно нажмите и удерживайте сенсорные поля (4) и (5), пока не замигают индикаторы сенсорных полей (3), (4), (5) и (6).
4. Нажмите на сенсорное поле (6).
  - Индикаторы сенсорных полей (3), (4) и (5) погаснут.
  - Индикатор сенсорного поля (6) продолжит мигать.
  - На дисплее отобразится цифра и буква «С». Каждая цифра соответствует одному цвету (0С = Time Beam отключен).
5. Для выбора цвета нажмите на сенсорное поле (6) нужное количество раз.
6. Выключите прибор, чтобы подтвердить изменение.

## ПЕРЕД ПЕРВЫМ ИСПОЛЬЗОВАНИЕМ

1. Убедитесь, что установленные настройки смягчителя для воды соответствуют уровню жесткости воды в Вашем регионе. В противном случае настройте смягчитель для воды. Обратитесь в местную службу водоснабжения, чтобы узнать уровень жесткости воды в вашей местности.
2. Заправьте емкость для соли.
3. Заправьте дозатор ополаскивателя.
4. Откройте водопроводный кран.
5. В приборе могут быть посторонние вещества, оставшиеся после его производства. Для их удаления следует запустить программу мойки. Не используйте моющее средство и не загружайте корзины.



В случае использования комбинированного таблетированного моющего средства включите функцию Multitab. Такие таблетки содержат моющее средство, ополаскиватель и другие добавки. Убедитесь, что таблетированное средство подходит для жесткости воды Вашего региона. Воспользуйтесь инструкциями на упаковке продуктов.

## НАСТРОЙКА УСТРОЙСТВА ДЛЯ СМЯГЧЕНИЯ ВОДЫ

Жесткая вода имеет высокое содержание минералов, которые могут привести к повреждению прибора и неудовлетворительным результатам мойки. Смягчитель для воды нейтрализует действие этих минералов.

Посудомоечная соль обеспечивает чистоту и хорошее состояние смягчителя для воды. Для правильного выбора уровня смягчителя для воды воспользуйтесь таблицей. Это гарантия того, что смягчитель для воды будет использовать верное соотношение посудомоечной соли и воды.



Смягчитель для воды необходимо настроить вручную и электронным способом.

Жесткость воды			Настройка смягчителя для воды		
Градусы по немецкому стандарту (°dH)	Градусы по французскому стандарту (°fH)	ммоль/л	Градусы Кларка	Вручную	Электронным способом
51 - 70	91 - 125	9.1 - 12.5	64 - 88	2 1)	10
43 - 50	76 - 90	7.6 - 9.0	53 - 63	2 1)	9
37 - 42	65 - 75	6.5 - 7.5	46 - 52	2 1)	8
29 - 36	51 - 64	5.1 - 6.4	36 - 45	2 1)	7
23 - 28	40 - 50	4.0 - 5.0	28 - 35	2 1)	6
19 - 22	33 - 39	3.3 - 3.9	23 - 27	2 1)	5 1)
15 - 18	26 - 32	2.6 - 3.2	18 - 22	1	4
11 - 14	19 - 25	1.9 - 2.5	13 - 17	1	3
4 - 10	7 - 18	0.7 - 1.8	5 - 12	1	2
< 4	< 7	< 0.7	< 5	1 2)	1 2)

1) Заводская установка.

2) Не используйте соль при таком уровне.

## Настройка вручную

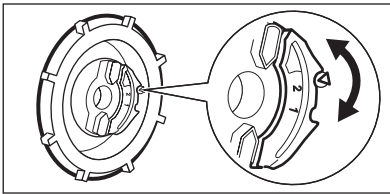

Переведите переключатель жесткости воды в положение 1 или 2.

## Электронная настройка

1. Включите прибор нажатием на кнопку «Вкл/Выкл».
  2. Убедитесь, что прибор находится в режиме настройки. См. «НАСТРОЙКА И ЗАПУСК ПРОГРАММЫ».
  3. Одновременно нажмите и удерживайте сенсорные поля (4) и (5), пока не замигают индикаторы сенсорных полей (3), (4), (5) и (6).
  4. Нажмите на сенсорное поле (3).
    - Индикаторы сенсорных полей (4), (5) и (6) погаснут.
  5. Для изменения установки нажмите на сенсорное поле (3) нужное количество раз.
  6. Выключите прибор, чтобы подтвердить изменение.
- Индикатор сенсорного поля (3) продолжит мигать.
  - Прозвучит звуковой сигнал. Пример: пять прерывистых звуковых сигналов = уровень 5.
  - На дисплее отобразится настройка уровня жесткости воды. Пример:  $S L =$  уровень 5.

## ЗАПОЛНЕНИЕ ЕМКОСТИ ДЛЯ СОЛИ

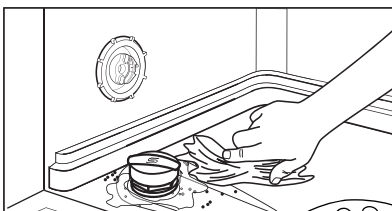
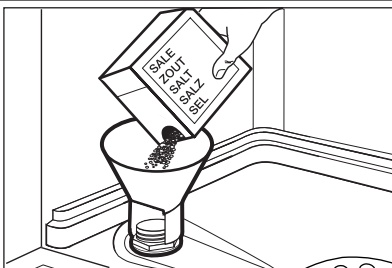

### ПРЕДУПРЕЖДЕНИЕ!

Используйте только соль для посудомоечных машин. Другие продукты могут привести к повреждению прибора. При заполнении емкости для соли из него может вылиться вода с солью. Существует опасность коррозии. Для того, чтобы ее предотвратить, после заполнения емкости для соли запустите любую программу.

1. Поверните крышку против часовой стрелки и откройте емкость для соли.
2. Налейте в емкость для соли 1 л воды (только перед первым использованием).
3. Насыпьте посудомоечную соль в емкость для соли.
4. Уберите соль вокруг отверстия емкости для соли.
5. Чтобы закрыть емкость для соли, поверните крышку по часовой стрелке.

## ЗАПОЛНЕНИЕ ДОЗАТОРА ОПОЛАСКИВАТЕЛЯ

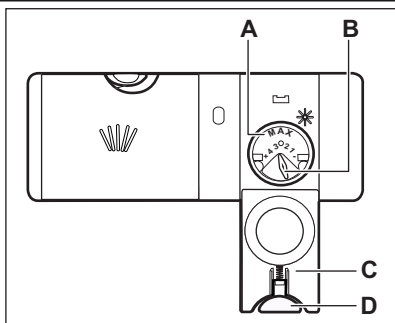

### ПРЕДУПРЕЖДЕНИЕ!

Используйте только ополаскиватель для посудомоечных машин. Другие продукты могут привести к повреждению прибора.



Во время этапа сушки ополаскиватель помогает высушить посуду без потеков и пятен.

1. Нажмите на кнопку снятия блокировки (D), чтобы открыть крышку (C).
2. Наполните дозатор ополаскивателя (A), не превышая отметку «Макс».
3. Во избежание избыточного пенообразования удалите пролившийся ополаскиватель тканью, хорошо впитывающей жидкость.
4. Закройте крышку. Убедитесь, что кнопка блокировки защелкнулась.



Селектор количества выдаваемого ополаскивателя (B) позволяет выбрать от 1 (минимальное количество) до 4 (максимальное количество).

## ЕЖЕДНЕВНОЕ ИСПОЛЬЗОВАНИЕ

1. Откройте водопроводный кран.
2. Включите прибор нажатием на кнопку «Вкл/Выкл». Убедитесь, что прибор находится в режиме настройки. См. «НАСТРОЙКА И ЗАПУСК ПРОГРАММЫ».
  - Если горит индикатор отсутствия соли, наполните емкость для соли.
  - Если горит индикатор отсутствия ополаскивателя, заправьте дозатор ополаскивателя.
3. Загрузите корзины.
4. Добавьте моющее средство.
5. Выберите подходящую программу мойки в соответствии с типом загрузки и степенью ее загрязненности.

- Не загружайте в прибор изделия из дерева, кости, алюминия, олова и меди.
- Не помещайте в прибор предметы, которые могут впитывать воду (губки, бытовые ткани).
- Удалите остатки пищи с посуды.
- Размягчите пригоревшие остатки пищи на посуде.
- Загружайте полые предметы (чашки, стаканы и сковороды) отверстием вниз.
- Убедитесь, что столовые приборы и тарелки не слиплись. Размещайте ложки вперемежку с другими столовыми приборами.
- Проверьте, чтобы стаканы не соприкасались друг с другом.
- Загружайте мелкие предметы в корзину для столовых приборов.
- Легкие предметы укладывайте в верхнюю корзину. Убедитесь, что посуда не двигается.
- Прежде чем запускать программу, убедитесь, что разбрызгиватели могут свободно вращаться.

### ЗАГРУЗКА КОРЗИН



Примеры загрузки корзин Вы найдете в прилагаемой брошюре.

- Используйте прибор только для мытья принадлежностей, пригодных для мытья в посудомоечных машинах.

### ИСПОЛЬЗОВАНИЕ МОЮЩЕГО СРЕДСТВА

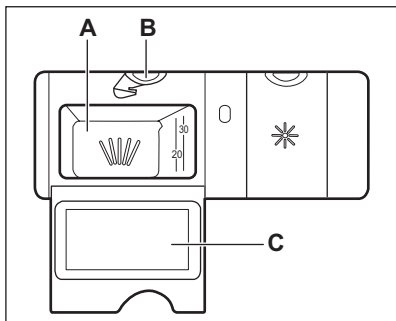

#### ПРЕДУПРЕЖДЕНИЕ!

Используйте только те моющие средства, которые специально предназначены для посудомоечных машин.

1. Нажмите на кнопку снятия блокировки (B), чтобы открыть крышку (C).
2. Заполните дозатор (A) моющим средством.
3. При использовании программы, включающей стадию предварительной мойки, поместите немного моющего средства на внутреннюю сторону дверцы прибора.
4. При использовании таблетированного моющего средства положите таблетку в дозатор моющего средства (A).
5. Закройте крышку. Убедитесь, что кнопка блокировки защелкнулась.



Не превышайте указанную дозировку моющего средства. См. инструкции на упаковке моющего средства.



Таблетированные моющие средства не успевают полностью раствориться при использовании коротких программ мойки. В результате на посуде могут остаться остатки моющего средства.

Мы рекомендуем использовать таблетированные моющие средства с длинными программами.

## НАСТРОЙКА И ЗАПУСК ПРОГРАММЫ

### Режим настройки

Для выполнения ряда операций прибор должен находиться в режиме настройки.

Прибор находится в режиме настройки, если после включения:

- На дисплее отображаются две горизонтальные полосы.

Если индикация на панели управления выглядит иначе, нажмите и удерживайте **RESET**, пока прибор не перейдет в режим настройки.

### Запуск программы без функции задержки пуска

1. Откройте водопроводный кран.
2. Включите прибор нажатием на кнопку «Вкл/Выкл». Убедитесь, что прибор находится в режиме настройки.
3. Задайте программу.
  - На дисплее замигает номер, соответствующий выбранной программе.
4. При необходимости произведите выбор функций.
5. Закройте дверцу прибора. Начнется выполнение программы.
  - Индикатор погаснет. Если открыть дверцу во время работы прибора, на дисплее отобразится время продолжительности программы, уменьшающееся с шагом в 1 минуту.

### Запуск программы с использованием задержки пуска

1. Задайте программу.
2. Многократным нажатием на кнопку задержки добейтесь появления на дисплее нужного времени задержки (от 1 до 24 часов).
  - На дисплее замигает время задержки.

- Загорится индикатор задержки.
3. Закройте дверцу прибора. Начнется обратный отсчет.
    - Если открыть дверцу, на дисплее будет отображаться обратный отсчет времени задержки пуска с интервалом в 1 час.
  - После завершения обратного отсчета произойдет запуск программы.

### Открытие дверцы во время работы прибора

Открытие дверцы приводит к остановке работы прибора. При закрывании дверцы работа продолжается с момента, на котором она была прервана.

### Отмена задержки пуска во время обратного отсчета

1. Откройте дверцу прибора.
2. Последовательным нажатием на кнопку задержки пуска добейтесь отображения на дисплее номера требуемой программы.
3. Закройте дверцу прибора. Начнется выполнение программы.

### Отмена программы

Нажимая на **RESET** («Сброс»), добейтесь следующего результата:

- На дисплее отображаются две горизонтальные полосы.



Убедитесь в наличии моющего средства в дозаторе моющего средства перед запуском новой программы.

### По окончании программы

При окончании программы звучит прерывистый звуковой сигнал.

1. Откройте дверцу прибора.
  - Загорается индикатор окончания цикла.
  - На дисплее отображается 0.
2. Выключите прибор нажатием на кнопку «Вкл/Выкл».
3. Закройте водопроводный вентиль.





Если не нажать на кнопку «Вкл/Выкл», система **AUTO OFF** автоматически отключит прибор через несколько минут. Таким образом снижается энергопотребление.

- Для улучшения результатов сушки оставьте дверцу приоткрытой на несколько минут.
- Прежде чем доставать посуду, дайте ей остыть. Горячую посуду легко повредить.
- Вначале вынимайте посуду из нижней корзины, а затем из верхней.



На боковых стенках и на дверце прибора может быть вода. Нержавеющая сталь охлаждается быстрее, чем посуда.

## УХОД И ОЧИСТКА



### ВНИМАНИЕ!

Перед выполнением операций по чистке и уходу выключите прибор и извлеките вилку сетевого шнура из розетки.



Грязные фильтры засоренность разбрызгивателей приводит к ухудшению качества мойки.

Периодически проверяйте состояние фильтров и, при необходимости, проводите их очистку.

## ЧИСТКА ФИЛЬТРОВ

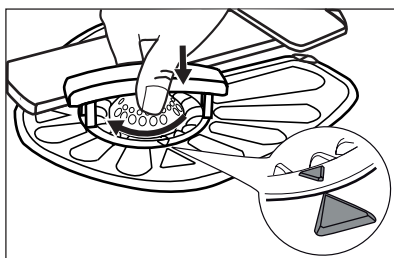
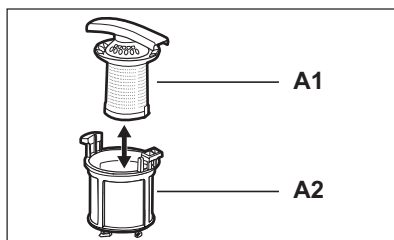
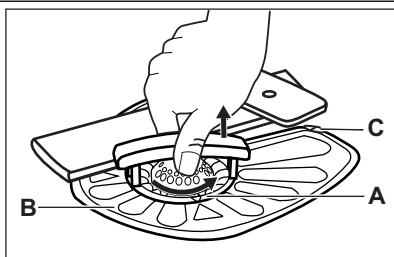

1. Поверните фильтр (A) против часовой стрелки и извлеките его.
2. Для разборки фильтра (A) потянув, разделите (A1) и (A2).
3. Извлеките фильтр (B).
4. Промойте фильтры водой.
5. Установите фильтр (B) в исходное положение. Убедитесь, что он правильно вставлен в две направляющие (C).
6. Соберите фильтр (A) и установите его на его место в фильтр (B). Поверните по часовой стрелке до щелчка.



Неверная установка фильтров может привести к неудовлетворительным результатам мойки и повреждению прибора.

## ЧИСТКА РАЗБРЫЗГИВАТЕЛЕЙ

Не снимайте разбрызгиватели.

Если отверстия разбрызгивателей засорились, удалите частицы грязи с помощью предмета с тонким кончиком (зубочисткой).

## ОЧИСТКА НАРУЖНЫХ ПОВЕРХНОСТЕЙ

Протрите прибор мягкой влажной тряпкой. Используйте только нейтральные моющие средства. Не используйте абразивные средства, царапающие губки и растворители.

## ПОИСК И УСТРАНЕНИЕ НЕИСПРАВНОСТЕЙ

Прибор не запускается или останавливается во время работы.

Сначала попытайтесь найти решение проблемы (см. таблицу). В противном случае обратитесь в сервисный центр.

**При некоторых неисправностях на дисплее выводится код неисправности:**

- **E10** - В прибор не поступает вода.

- **E20** - Прибор не сливает воду.
- **E30** - Сработала система защиты от перелива.



**ВНИМАНИЕ!**

Перед выполнением проверки выключите прибор.

Неисправность	Возможная причина	Возможное решение	
Программа не запускается.	Вилка сетевого шнура не вставлена в розетку.	Вставьте вилку в розетку.	
	Открыта дверца прибора.	Закройте дверцу прибора.	
	Перегорел предохранитель в коробке предохранителей.	Замените предохранитель.	
	Задана функция задержки пуска.	Отмените задержку пуска или дождитесь окончания обратного отсчета.	
В прибор не поступает вода.	Закрыт водопроводный кран.	Откройте водопроводный кран.	
	Давление воды слишком низкое.	Обратитесь в местную службу водоснабжения.	
	Водопроводный кран засорен или забит накипью.	Прочистите водопроводный кран.	
	Засорен фильтр в наливном шланге.	Прочистите фильтр.	
	Наливной шланг перекручен или перегнут.	Убедитесь, что шланг находится в нужном положении.	
	Сработала система защиты от перелива. В приборе имеются протечки воды.	Закройте водопроводный вентиль и обратитесь в сервисный центр.	
	Прибор не сливает воду.	Засорена сливная труба раковины.	Прочистите сливную трубу раковины.
		Сливной шланг перекручен или перегнут.	Убедитесь, что шланг находится в нужном положении.

Произведите все проверки, а затем включите прибор. Выполнение программы продолжится с того момента, на котором она была прервана.

Если неисправность появится снова, обратитесь в сервисный центр.  
Если на дисплее отображаются другие коды ошибок, обратитесь в сервисный центр.

## РЕЗУЛЬТАТЫ МОЙКИ И СУШКИ НЕУДОВЛЕТВОРИТЕЛЬНЫ

Неисправность	Возможная причина	Возможное решение
Посуда остается грязной.	Засорены фильтры.	Произведите очистку фильтров.

Неисправность	Возможная причина	Возможное решение
	Фильтры неверно собраны и установлены.	Удостоверьтесь, что фильтры собраны и установлены правильно.
	Засорены разбрызгиватели.	Удалите остатки загрязнений предметом с тонким кончиком.
	Была выбрана программа, которая не соответствовала типу посуды и степени ее загрязненности.	Убедитесь, что программа соответствует типу посуды и степени ее загрязненности.
	Неправильная загрузка посуды в корзины. Вода не смогла попасть на всю посуду и вымыть ее.	Убедитесь, что все загруженные в корзины предметы установлены надлежащим образом и вода сможет с легкостью попасть на все их поверхности.
	Разбрызгиватели не могут свободно вращаться.	Убедитесь, что все загруженные в корзины предметы установлены надлежащим образом и не препятствуют вращению разбрызгивателей.
	Было загружено недостаточное количество моющего средства.	Перед запуском программы убедитесь, что было добавлено нужное количество моющего средства.
	В дозаторе моющего средства отсутствовало моющее средство.	Перед запуском программы не забудьте добавить моющее средство в дозатор моющего средства.
На посуде имеется известковый налет.	Емкость для соли пуста.	Убедитесь, что в емкости для соли находится посудомоечная соль.
	Неверная настройка устройства для смягчения воды.	Убедитесь, что установленные настройки смягчителя для воды соответствуют уровню жесткости воды в Вашем регионе.
	Крышка емкости для соли закрыта неплотно.	Затяните крышку.
Белесые потеки и пятна или синеватый налет на стаканах и тарелках.	Слишком большое количество выдаваемого ополаскивателя.	Понижьте дозировку ополаскивателя.
	Было добавлено слишком большое количество моющего средства.	Перед запуском программы убедитесь, что было добавлено нужное количество моющего средства.

Неисправность	Возможная причина	Возможное решение
После высыхания капель воды на стекле и посуде остаются пятна.	Недостаточное количество выдаваемого ополаскивателя.	Увеличьте дозировку ополаскивателя.
	Причиной может быть качество моющего средства.	Используйте моющее средство другой марки.
Посуда остается влажной.	<ul style="list-style-type: none"> <li>Программа не включает в себя этап сушки.</li> <li>Программа предусматривает этап сушки при низкой температуре.</li> </ul>	Для лучших результатов сушки оставьте дверцу приоткрытой на несколько минут.
Посуда мокрая и тусклая.	Дозатор ополаскивателя пуст.	Убедитесь, что в дозаторе ополаскивателя имеется ополаскиватель.
	Причиной может быть качество ополаскивателя.	Используйте ополаскиватель другой марки.
	Причиной может быть качество комбинированного таблетированного моющего средства.	<ul style="list-style-type: none"> <li>Используйте комбинированное таблетированное моющее средство другой марки.</li> <li>Включите дозатор ополаскивателя и используйте ополаскиватель одновременно с комбинированным таблетированным моющим средством.</li> </ul>

### Включение дозатора ополаскивателя одновременно с включенной функцией Multitab

1. Включите прибор нажатием на кнопку «Вкл/Выкл».
2. Убедитесь, что прибор находится в режиме настройки. См. «НАСТРОЙКА И ЗАПУСК ПРОГРАММЫ».
3. Одновременно нажмите и удерживайте сенсорные поля (4) и (5), пока не замигают индикаторы сенсорных полей (3), (4), (5) и (6).
4. Нажмите на сенсорное поле (4).
  - Индикаторы сенсорных полей (3), (5) и (6) погаснут.

- Индикатор сенсорного поля (4) продолжит мигать.
- На дисплее появится текущая настройка дозатора ополаскивателя.

<i>0 d</i>	Выкл
<i>1 d</i>	Вкл

5. Для изменения настройки нажмите на сенсорное поле (4).
6. Выключите прибор, чтобы подтвердить изменение.
7. Задайте дозировку ополаскивателя.
8. Заправьте дозатор ополаскивателя.

## ТЕХНИЧЕСКИЕ ДАННЫЕ

Габаритные размеры	Ширина / высота / глубина (мм):	446 / 818 - 898 / 550
Подключение к электросети	См. таблицу с техническими данными.	
	Напряжение	220-240 В

	Частота	50 Гц
Давление в водопроводной сети	Мин. / макс. (бар / МПа)	(0,5 / 0,05 ) / (8 / 0,8 )
Водоснабжение <sup>1)</sup>	Холодная или горячая вода <sup>2)</sup>	макс. 60°С
Вместимость	Комплектов посуды	9

1) Присоедините наливной шланг к водопроводному крану с резьбой 3/4".

2) Если горячая вода подается из системы, использующей альтернативные источники энергии (например, солнечные панели или ветрогенераторы), подключайте машину к водопроводу горячей воды, чтобы снизить потребление энергии.



Дата производства данного изделия указана в серийном номере (serial number), где первая цифра номера соответствует последней цифре года производства, вторая и третья цифры номера – порядковому номеру недели. Например, серийный номер 11012345 означает, что изделие произведено на десятой неделе 2011 года.



[www.aeg.com/shop](http://www.aeg.com/shop)

117925520-A-402011

