

| | | |
|-----------|-----------------------------------|----|
| KK | Қолдану туралы нұсқаулары | 2 |
| | Ыдыс жуғыш машина | |
| RU | Инструкция по эксплуатации | 24 |
| | Посудомоечная машина | |
| UK | Інструкція | 48 |
| | Посудомийна машина | |

FAVORIT 99970 IM0P

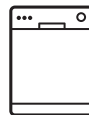

 **AEG**
perfekt in form und funktion

МАЗМҰНЫ

| | |
|-----------------------------------|----|
| 1. САҚТЫҚ ШАРАЛАРЫ..... | 3 |
| 2. ҚАУІПСІЗДІК НҰСҚАУЛАРЫ..... | 4 |
| 3. БҰЙЫМ СИПАТТАМАСЫ..... | 6 |
| 4. БАСҚАРУ ПАНЕЛІ..... | 7 |
| 5. БАҒДАРЛАМАЛАР..... | 8 |
| 6. ПАРАМЕТРЛЕР ТІЗІМІ..... | 10 |
| 7. ФУНКЦИЯ ТІЗІМІ..... | 12 |
| 8. БІРІНШІ ҚОЛДАНҒАНҒА ДЕЙІН..... | 13 |
| 9. ӘРКҮНДІК ҚОЛДАНУ..... | 16 |
| 10. АҚЫЛ-КЕҢЕС..... | 18 |
| 11. КҮТУ МЕНЕН ТАЗАЛАУ..... | 20 |
| 12. АҚАУЛЫҚТЫ ТҮЗЕТУ..... | 21 |
| 13. ТЕХНИКАЛЫҚ АҚПАРАТ..... | 23 |

ТАМАША НӘТИЖЕГЕ ҚОЛ ЖЕТКІЗУ ҮШІН

АЕГ өнімін таңдағаныңызға рахмет. Бұл өнімді тұрмыс-тіршілікті жеңілдету үшін инновациялық технологияны - қатардағы құрылғыларда бола бермейтін функцияларды қолдана отырып, сізге жылдар бойы мүлтіксіз көмек көрсету үшін арнайы жасадық. Құрылғының мүмкіншіліктерін барынша толық қолдану үшін бірнеше минутыңызды бөліп, осы ақпаратты оқып шығыңыз.

Біздің веб-сайтқа барып келесіні қараңыз:



Қолдануға қатысты кеңестер, кітапшалар, ақаулықты түзету, қызмет көрсету туралы ақпарат:

www.aeg.com



Сізге барынша жақсы қызмет көрсету үшін өніміңізді мына жерге тіркеңіз:

www.registeraeg.com



Құрылғыңызға қажетті керек-жарақтарды, шығынды материалдарды және фирмалық қосалқы бөлшектерді сатып алу үшін:

www.aeg.com/shop

ТҰТЫНУШЫҒА ҚЫЗМЕТ КӨРСЕТУ

Фирмалық заттарды қолдануды ұсынамыз.

Қызмет көрсету орталығына хабарласқанда келесі деректердің дайын болуын қамтамасыз етіңіз. Үлгісі, Өнім нөмірі, Сериялық нөмірі.

Деректерді техникалық ақпарат тақтайшасынан алуға болады.



Ескерту / Қауіп-қатерден сақтандыру ақпараты



Жалпы ақпарат және ақыл-кеңес



Қоршаған ортаға қатысты ақпарат

Өндіруші ескертусіз өзгеріс енгізу құқығына ие.

1. ⚠ САҚТЫҚ ШАРАЛАРЫ

Құрылғыны орнатып іске қолданар алдында бірге жеткізілген нұсқауларды мұқият оқып шығыңыз. Құрылғыны дұрыс орнатпау мен дұрыс пайдаланбау нәтижесінде адам жарақат алса және ақаулық орын алса өндіруші жауапты емес. Нұсқаулықты келешекте қарап жүру үшін үнемі сақтап қойыңыз.

1.1 Қауіпсіздік туралы жалпы ақпарат

- Бұл құрылғы үйде және сол сияқты төменде аталған жерлерде қолдануға арналған:
 - фермадағы үйлердің; дүкендердегі, кеңселер мен басқа жұмыс орындарындағы қызметкерлерге арналған ас бөлмелерде;
 - қонақ үйлерде, мотельдер мен төсек және таңғы аспен қамтамасыз ететін қонақжайлар мен басқа да тұрғынды жерлерде.
- Бұл құрылғының техникалық сипаттамасын өзгертпеңіз.
- Судың жұмыс қысымы (ең аз және ең көп) 0.5 (0.05) / 8 (0.8) бар (МПа) аралығында болуы керек
- Ең көбі 15 орыннан асырмаңыз.
- Егер қуат сымына зақым келсе, қатерден сақтану үшін оны өндіруші немесе уәкілетті қызмет көрсету орталығы немесе сол сияқты білікті маман ауыстыруға тиіс.
- Өткір ұшты пышақтар мен ас құралдарының ұштарын төмен қаратып немесе көлденеңінен қойып ас құралдарына арналған себетке салыңыз.
- Құрылғының есігі ашық тұрған кезде соғылып қалмас үшін қараусыз қалдырмаңыз.
- Құрылғыны жөндеу алдында электр желісінен ағытып, ашасын розеткадан суырыңыз.
- Құрылғыны тазалау үшін сулы спрейді және буды қолданбаңыз.

- Құрылғыны жаңа түтіктер жинағын пайдаланып, су жүйесіне қосу керек. Ескі түтіктерді қайта пайдалануға болмайды.

1.2 Балалар мен дәрменсіз адамдардың қауіпсіздігі

- Бұл құрылғыны 8 жастан асқан балалар мен денесіне, сезім жүйесіне не ақыл-есіне зақым келген адамдар не тәжірибесі аз адамдар өз қауіпсіздіктерін қамтамасыз ететін адамның қадағалауы немесе құрылғыны қауіпсіз қолдану бойынша берген нұсқауына сүйеніп, дұрыс қолданбау салдарын түсінсе қолдануына болады.
- Балаларға құрылғымен ойнауға рұқсат бермеңіз.
- Жуғыш заттардың барлығын балалардан алыс ұстаңыз.
- Құрылғының есігі ашық тұрғанда, балалар мен үй жануарларын алыс ұстаңыз.
- Балалар тазалау және күтім көрсету жұмыстарын басқаның бақылауынсыз орындамауға тиіс.

2. ҚАУІПСІЗДІК НҰСҚАУЛАРЫ

2.1 Орнату

- Орам материалдарының барлығын алыңыз
- Бүлінген құрылғыны орнатпаңыз немесе іске қоспаңыз.
- Құрылғыны температурасы 0 °C градустан төмен жерге орнатпаңыз немесе қолданбаңыз.
- Құрылғымен бірге берілген орнату бойынша нұсқауларды орындаңыз.
- Құрылғының үсті мен жан-жағын қоршаған конструкциялардың қауіпсіз болуын қамтамасыз етіңіз.
- Құрылғыны міндетті түрде жерге тұйықтау қажет.
- Техникалық ақпарат тақтайшасындағы электр параметрлерінің электр желісіндегі параметрлерге сай келетініне көз жеткізіңіз. Сай келмесе, электршіге хабарласыңыз.
- Өрқашан дұрыс орнатылған, қатерден сақтандырылған розетканы қолданыңыз.
- Көп тармақты адаптерлер мен ұзартқыш сымдарды қолданбаңыз.
- Құрылғының ашасына және сымына зақым келтірмеңіз. Қорек сымын ауыстыру қажет болса, оны міндетті түрде қызмет көрсету орталығы жүзеге асыруға тиіс.
- Құрылғының ашасын розеткаға тек құрылғыны орнатып болғаннан кейін ғана жалғаңыз. Орнатып болғаннан кейін ашаның қол

2.2 Электртоғына қосу



НАЗАРЫҢЫЗДА БОЛСЫН!

Өрт шығу және электр қатеріне ұшырау қаупі бар.

жететін жерде тұрғанына көз жеткізіңіз.

- Құрылғыны тоқтан ажырату үшін сымынан тартпаңыз. Өрқашан ашасынан тартып суырыңыз.
- Бұл құрылғы Е.Е.С. ережелеріне сай келеді.
- ҰБ мен Ирландияға ғана арналған. Құрылғының 13 амперлік қуат ашасы бар. Егер қуат ашасының сақтандырғышын ауыстыру қажет болса 13 амперлік АСТА (BS 1362) сақтандырғышын пайдаланыңыз.

2.3 Суға қосу

- Су қосылымы түтіктеріне ешбір зақым келтірмеңіз.
- Құрылғыны жаңа құбырларға немесе ұзақ уақыт қолданылмаған құбырларға жалғамай тұрып, суын тазарғанша ағызыңыз.
- Құрылғыны алғаш рет қолданған кезде еш жерінен су ақпай тұрғанына көз жеткізіңіз.
- Су құятын түтік, ішіне сым өткізілген екі қабат қаптамадан тұрады және қауіпсіздік клапанымен жабдықталған.

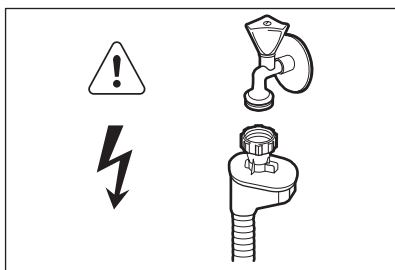

НАЗАРЫҢЫЗДА БОЛСЫН!

Қатерлі кернеу.

- Егер су құятын түтік бүлінсе, ашаны дереу розеткадан суырыңыз. Су құятын түтікті ауыстыру үшін уәкілітті қызмет көрсету орталығына хабарласыңыз.

2.4 Пайдалану

- Ашық тұрған есіктің үстіне отыруға немесе үстіне шығып тұруға болмайды.

- Ыдыс жуғыш машинаға арналған жуғыш заттар қауіпті. Жуғыш заттың орамында көрсетілетін нұсқауларды орындаңыз.
- Құрылғыдағы сумен ойнауға немесе ішуге болмайды.
- Ыдыстарды бағдарлама аяқталғанша құрылғыдан алмаңыз. Ыдыстарда жуғыш зат болуы мүмкін.
- Бағдарлама орындалып тұрғанда құрылғы есігін ашсаңыз, ыстық бу шығуы мүмкін.
- Тұтанғыш заттарды немесе ішіне тұтанғыш зат салынған дымқыл заттарды құрылғының ішіне, қасына немесе үстіне қоймаңыз.

2.5 Ішкі жарық шамы



НАЗАРЫҢЫЗДА БОЛСЫН!

Жарақат алу қауіпі бар.

- Бұл құрылғының есікті ашқан кезде қосылып, есік жабылған кезде сөнетін ішкі шамы бар.
- Осы құрылғының ішіндегі шам бөлмені жарықтандыруға жарамайды.
- Шамды ауыстыру үшін қызмет көрсету орталығына хабарласыңыз.

2.6 Құрылғыны тастау



НАЗАРЫҢЫЗДА БОЛСЫН!

Жарақат алу немесе тұншығып қалу қауіпі бар.

- Құрылғыны электр желісінен ажыратыңыз.
- Қуат сымын кесіп алыңыз да, қоқысқа тастаңыз.
- Балалар мен жануарлар құрылғыға қамалып қалмас үшін есіктің бекітпесін алыңыз.

3. БҰЙЫМ СИПАТТАМАСЫ

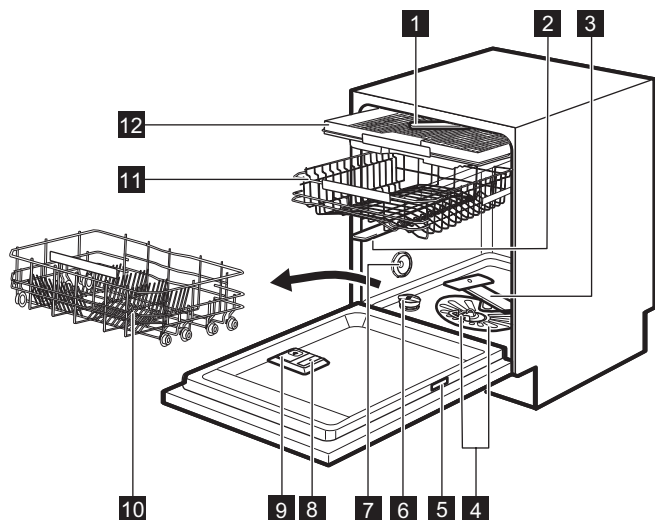

- | | |
|----------------------------------------|------------------------------------|
| 1 Ең үстіңгі бүріккіш түтік | 8 Шайғыш зат үлестіргіші |
| 2 Үстіңгі бүріккіш түтік | 9 Жуғыш зат үлестіргіші |
| 3 Астыңғы бүріккіш түтік | 10 Астыңғы себет |
| 4 Сүзгілер | 11 Үстіңгі себет |
| 5 Техникалық ақпарат тақтайшасы | 12 Ас құралдарының тартпасы |
| 6 Тұз сауыты | |
| 7 Ауа саңылауы | |

4. БАСҚАРУ ПАНЕЛІ

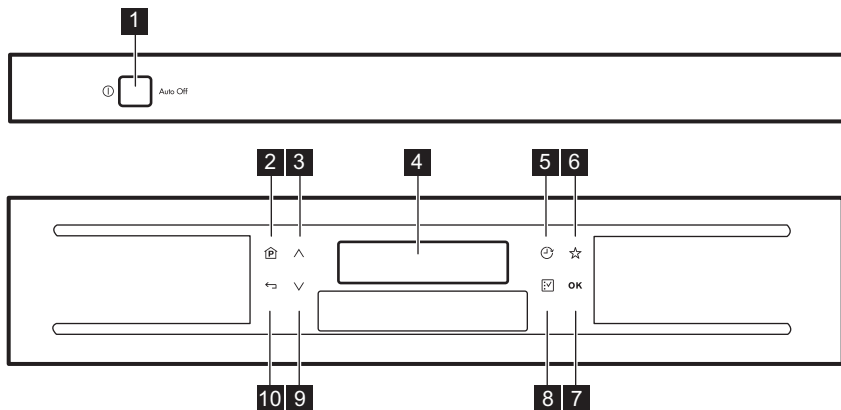

- 1** Қосу/Өшіру түймешігі
- 2** Program пернесі
- 3** Шарлау пернесі (жоғары)
- 4** Бейнебет
- 5** Delay пернесі
- 6** MyFavourite пернесі
- 7** ОК пернесі
- 8** Option пернесі
- 9** Шарлау пернесі (төмен)
- 10** Back пернесі

4.1 Перненің жұмысы

Program перне

- Қысқа басқан кезде бағдарлама тізіміне кіреді. Әдепкі бағдарлама: ECO.
- Бағдарлама жұмыс істеп тұрған кезде ұзақ (3 сек) басқанда бағдарлама жойылады. Бейнебетте әдепкі бағдарлама көрсетіледі.
- Program және Back пернесін Бала құлпы функциясын қосу немесе сөндіру үшін бірге басыңыз.

MyFavourite перне

- Қысқа басқан кезде MyFavourite бағдарламасы басталады. Осы пернені алғаш рет басқанда дисплейде MyFavourite орнатыңыз параметрі көрсетіледі.
- Ұзақ басқан кезде MyFavourite орнатыңыз параметрі көрсетіледі.

Delay перне

- Бағдарламаны кешіктіріп бастау функциясын орнату үшін басыңыз.

Option перне

- Бағдарлама тізімінде тұрғанда қысқа бассаңыз, функциялар тізімі көрсетіледі.

OK перне

- Функциялар мен параметрлерді растау үшін басыңыз.
- Бағдарламаны немесе кешіктіріп бастау функциясын бастау үшін басыңыз.

Шарлау пернелері

- Бұл пернелерді тізімдерді, ақпарат мәтіндерін шарлау үшін пайдаланыңыз.

Back перне

- Алдыңғы экранға барады.

5. БАҒДАРЛАМАЛАР

| Бағдарлама | Кірдің ауқымы Ыдысты салу түрі | Бағдарлама циклдары | Функциялар |
|----------------------|-------------------------------------------------------------------------------------------------------------------------------|--------------------------------------------------------------------------------------------------------------------------------------------|-----------------------------------------------------------------------------------|
| ECO 50° 1) | <ul style="list-style-type: none"> Қалыпты кірленген Ыдыс-аяқтар мен ас құралдары | <ul style="list-style-type: none"> Алғашқы жуу Жуу 50 °C Шаю циклдары Кептіру | <ul style="list-style-type: none"> Extra Hygiene Multitab |
| AutoSense 45°-70° 2) | <ul style="list-style-type: none"> Барлығы Ыдыс-аяқтар, ас құралдары, кестрөлдер мен табалар | <ul style="list-style-type: none"> Алғашқы жуу Жуу 45 °C бастап 70 °C дейін Шаю циклдары Кептіру | <ul style="list-style-type: none"> Extra Hygiene Multitab |
| Prozone 50°-65° 3) | <ul style="list-style-type: none"> Аралас ластық Ыдыс-аяқтар, ас құралдары, кестрөлдер мен табалар | <ul style="list-style-type: none"> Алғашқы жуу Жуу 50 °C және 65 °C Шаю циклдары Кептіру | <ul style="list-style-type: none"> Multitab |
| Pro 70° 4) | <ul style="list-style-type: none"> Қатты ластаңған Ыдыс-аяқтар, ас құралдары, кестрөлдер мен табалар | <ul style="list-style-type: none"> Алғашқы жуу Жуу 70 °C Шаю циклдары Кептіру | <ul style="list-style-type: none"> ProBoost 5) Multitab |
| 60 минут 55° | <ul style="list-style-type: none"> Аз кірленген Ыдыс-аяқтар мен ас құралдары | <ul style="list-style-type: none"> Жуу 55 °C Шаю циклдары | <ul style="list-style-type: none"> Extra Hygiene Multitab |
| 30 минут 60° 6) | <ul style="list-style-type: none"> Жаңа ластаңған Ыдыс-аяқтар мен ас құралдары | <ul style="list-style-type: none"> Жуу 60 °C Шаю циклдары | <ul style="list-style-type: none"> Extra Hygiene Multitab |
| Glass 45° | <ul style="list-style-type: none"> Қалыпты не аздап кірлеген Морт сынғыш ыдыс-аяқтар мен шыны ыдыстар | <ul style="list-style-type: none"> Жуу 45 °C Шаю циклдары Кептіру | <ul style="list-style-type: none"> Multitab |
| Extra silent 50° 7) | <ul style="list-style-type: none"> Қалыпты кірленген Ыдыс-аяқтар мен ас құралдары | <ul style="list-style-type: none"> Алғашқы жуу Жуу 50 °C Шаю циклдары Кептіру | <ul style="list-style-type: none"> Multitab |

| Бағдарлама | Кірдің ауқымы Ыдысты салу түрі | Бағдарлама циклдары | Функциялар |
|----------------|-----------------------------------|------------------------|------------|
| Алғашқы жуу 8) | • Барлығы | • Алғашқы жуу | |

- 1) Осы бағдарламаны қолданып, қалыпты кірлеген фарфор ыдыс-аяқ пен ас құралдарын жуғанда, су мен қуат барынша тиімді жұмсалады. (Бұл сынақ мекемелеріне арналған стандартты бағдарлама).
- 2) Құрылғы себеттердегі заттардың қаншалықты ластанғанын және заттардың санын анықтай алады. Бұл судың температурасы мен мөлшерін, пайдаланылатын қуат мөлшері мен бағдарлама уақытын автоматты түрде реттейді.
- 3) Осы бағдарламамен ыдыстардағы аралас ластықты жууға болады. Қатты ластанған ыдыстарды астыңғы себетке және қалыпты ластанған ыдыстарды үстіңгі себетке салыңыз. Астыңғы себеттегі судың қысымы және температурасы үстіңгі себетпен салыстырғанда жоғары болады.
- 4) Бұл бағдарламаның жуу нәтижесін жақсартуға арналған жоғары температурада шаю циклы бар. Шаю циклі кезінде температура кем дегенде 10 минут 70 °C градуста тұрады.
- 5) Егер Жылдам параметрін орнатсаңыз, ProBoost функциясы автоматты түрде ажырайды.
- 6) Осы бағдарламамен жаңа ластанған ыдыстарды жууға болады. Бұл қысқа уақыт ішінде жақсы нәтиже береді.
- 7) Бұл ең шуылсыз бағдарлама. Шуыл деңгейін азайту үшін сорғы өте төмен жылдамдықпен жұмыс істейді. Жылдамдық төмен болғандықтан бағдарлама уақыты ұзақ.
- 8) Осы бағдарламаның көмегімен тағам қалдықтары ыдыстарға жабысып, құрылғы ішінде иіс пайда бола бастамау үшін ыдыстарды жылдам шаюға болады. Бұл бағдарламаны қолданғанда, жуғыш заттарды пайдаланбаңыз.

5.1 Пайдалану көлемі

| Бағдарлама ¹⁾ | Су (л) | Қуат (кВт) | Ұзақтық (мин) |
|--------------------------|-------------|---------------|------------------|
| ECO 50° | 11 | 0.857 | 225 |
| AutoSense 45°-70° | 7 - 14 | 0.6 - 1.4 | 40 - 150 |
| Prozone 50°-65° | 14 - 16 | 1.2 - 1.5 | 139 - 149 |
| Pro 70° | 12.5 - 14.5 | 1.4 - 1.6 | 154 - 164 |
| 60 минут 55° | 9.5 - 10.5 | 1.10 - 1.30 | 55 - 65 |
| 30 минут 60° | 10 | 0.9 | 30 |
| Glass 45° | 12 - 14 | 0.7 - 0.9 | 75 - 85 |
| Extra silent 50° | 9 - 10 | 1.0 - 1.2 | 219 - 229 |
| Алғашқы жуу | 4 | 0.1 | 14 |

1) Мәндерді судың қысымы мен температурасы, электр қуатының ауытқуы, параметрлер және ыдыс-аяқтың мөлшері өзгертуі мүмкін.

5.2 Сынақ институттарына арналған ақпарат

Сынақ өткізуге қажетті барлық ақпаратты алу үшін мына эл.поштаға хат жолдаңыз:

info.test@dishwasher-production.com

Техникалық ақпарат тақтайшасындағы құрылғының нөмірін (PNC) жазып қойыңыз.

6. ПАРАМЕТРЛЕР ТІЗІМІ

Параметрлер тізімін қарау үшін функция тізімінен Параметрлер параметрін таңдаңыз.

| Параметрлер | Мәндер | Сипаттама |
|-----------------------|-------------------------------------------------------------------------|---------------------------------------------------------------------------------------------------------------------------|
| MyFavourite орнатыңыз | Бағдарламалар тізімі | Өзіңізге ұнайтын күнделікті бағдарламаны орнатыңыз. Осы тарауда берілген нақты ақпаратты қараңыз. |
| Аяқтау сигналы | ҚОСУ Өшіру (OFF) | Бағдарлама аяқталған кезде хабар береді. Зауыттық параметрлер: өшіру. |
| Түймешік сигналдары | Өшіру Басу Сигнал | Пернелерді басқан кезде естілетін сигналды орнатыңыз. |
| Үнділік | 1 деңгейінен 10 деңгейге дейін. | Перне сигналдарының, ескерту сигналдарының және аяқтау сигналының деңгейін реттеу. |
| Ажыратымдылық | 0 деңгейінен 9 деңгейге дейін. | Бейнебеттің жарықтылығын өзгертіңіз. |
| Контраст | 0-деңгейінен 9-деңгейге дейін. | Бейнебет контрастын өзгертіңіз. |
| Судың кермектігі | 1-деңгейінен 10-деңгейге дейін. | Су жұмсартқыштың деңгейін өзіңіз тұратын жердегі судың кермектігіне сай орнатыңыз. Зауыттық параметрлер: 5-ші деңгей. |
| Шайғыш заттың деңгейі | 0-деңгейінен 6-деңгейге дейін. 0 деңгей = шайғыш зат үлестірілмейді. | Шайғыш затты үлестіру деңгейін шайғыш заттың қаншалықты қажет екеніне қарай орнатыңыз. Зауыттық параметрлер: 4-ші деңгей. |

| Параметрлер | Мәндер | Сипаттама |
|---------------------------|----------------|--------------------------------------------------------|
| Тілдер | Тілдер тізімі. | Қалаған тілді орнатыңыз. Әдепкі тіл: Қазақша. |
| Параметр. баст. қалп. Қою | Қалп. келтіру | Құрылғының зауытта орнатылған параметрлерін орнатыңыз. |

6.1 2 мәні бар параметрді қалай өзгертуге болады (ҚОСУ және Өшіру (OFF))

Параметрді өзгерткеннен кейін, ол тіптен бағдарлама аяқталса да, немесе жұмыс істеп тұрған бағдарлама жойылса да белсенді қалпы тұрады.

1. **Option** пернесін басыңыз.
2. Параметрлер таңдаңыз.
3. **OK** пернесін басыңыз.
4. Өзгертіңіз келген параметрді таңдаңыз.
5. **OK** пернесін параметрді ҚОСУ қалпынан Өшіру (OFF) қалпына немесе керісінше өзгерту үшін басыңыз.
6. **Back** пернесін бейнебетте бағдарлама тізімі көрсетілгенше бірнеше рет басыңыз.

6.2 Бірнеше мәндері бар параметрді қалай өзгертуге болады

Параметрді өзгерткеннен кейін, ол тіптен бағдарлама аяқталса да, немесе жұмыс істеп тұрған бағдарлама жойылса да белсенді қалпы тұрады.

1. **Option** пернесін басыңыз.
2. Параметрлер таңдаңыз.
3. **OK** пернесін басыңыз.
4. Өзгертіңіз келген параметрді таңдаңыз.
5. Келесі деңгейге өту үшін **OK** пернесін басыңыз.
6. Жаңа мәнді таңдаңыз.
7. **OK** пернесін басып құптаңыз.
8. **Back** пернесін бейнебетте бағдарлама тізімі көрсетілгенше бірнеше рет басыңыз.

6.3 MyFavourite бағдарламасын қалай сақтау керек

Жадыға бір уақытта 1 бағдарламаны ғана сақтауға болады. Жаңа параметр алдыңғы параметрді өшіреді.

1. **Option** пернесін басыңыз.
2. Параметрлер таңдаңыз.
3. **OK** пернесін басыңыз.
4. MyFavourite орнатыңыз таңдаңыз.
5. **OK** пернесін басыңыз. Бейнебетте бағдарлама тізімі көрсетіледі.
6. Бағдарламаны таңдаңыз.
7. **OK** пернесін басыңыз.
8. Бейнебетте Қосу функц. және Аяқталды көрсетіледі.
 - Бағдарламаға 1 немесе бірнеше функцияны қосу үшін Қосу функц. параметрін таңдаңыз.
 - Егер бағдарламаны функцияларын орнатпай сақтағыңыз келсе немесе бағдарламаның параметрлерін теңшеп болғаннан кейін сақтағыңыз келсе Аяқталды параметрін таңдаңыз.
9. **OK** пернесін басыңыз. Егер бағдарламаның TimeSaver параметрі болса, онда Жылдам немесе Қалыпты параметрін таңдау қажет.
10. **OK** пернесін басып құптаңыз. Бейнебет MyFavourite бағдарламасының сақталғанын растайды.

7. ФУНКЦИЯ ТІЗІМІ

| Функциялар | Мәндер | Сипаттама |
|---------------|----------------------------------|---------------------------------------------------------------------------------------------------------------------------------------------------------|
| Extra Hygiene | ҚОСУ Өшіру (OFF) (әдепкі мән) | Осы функцияны қолданып, ас құралдары мен ыдыстарын зарарсыздандыруға болады. Соңғы шаю циклында температура кем дегенде 10 минут 70 °C градуста тұрады. |
| ProBoost | ҚОСУ Өшіру (OFF) (әдепкі мән) | Осы функцияны қолданып қатты ластанған ыдыс-аяқтарды жуғанда жақсы нәтиже береді. Судың қысымы алдын ала жуу және жуу циклдары кезінде көбейеді. |
| Multitab | ҚОСУ Өшіру (OFF) (әдепкі мән) | Бұл функцияны жуғыш таблеткаларды қолданғыңыз келсе қосыңыз. Осы тарауда берілген нақты ақпаратты қараңыз. |
| Параметрлер | Құрылғы параметрлеріне кіру | |

7.1 Функцияны қалай орнату керек

Функция тізімінде ағымдық таңдалған бағдарламада ғана қолдануға болатын функциялар көрсетіледі. Қолданылмайтын функциялар көрсетілмейді.

Кейбір функциялар бір-бірімен үйлеспейді. Егер бір-бірімен үйлеспейтін 2 функцияны орнатсаңыз, онда құрылғы олардың біреуін автоматты түрде сөндіреді.

Бағдарлама аяқталғаннан кейін немесе функциялар біржола тоқтатылғаннан кейін, параметрлер бастапқы қалпына келеді.

Функция тізіміне бағдарлама тізіміндегі кез-келген бағдарлама арқылы кіре аласыз.

1. **Option** пернесін басыңыз.
2. Функцияны таңдаңыз.

Бейнебетте функцияның мәні жақшаның ішінде көрсетіледі.

3. **OK** пернесін параметрді Өшіру (OFF) қалпынан ҚОСУ қалпына немесе керісінше өзгерту үшін басыңыз.

4. Бағдарлама тізіміне оралу үшін **Back** түймешігін басыңыз.

Бейнебетте таңдалған бағдарлама көрсетіледі.

Егер басқа функцияны орнатқыңыз келсе, әрекетті қайталаңыз.

7.2 Multitab

Бұл функцияны тұз, шайғыш зат және жуғыш заттардан тұратын жуғыш таблеткаларды қолданған кезде пайдаланыңыз. Олардың құрамында басқа да жуғыш немесе шайғыш заттар болуы мүмкін.

Бұл функция тұз сауытынан тұздың шығуын тоқтатады. Бейнебетте тұзды толтыру туралы жазу көрсетілмейді.

Осы функцияны пайдаланғанда, жуғыш таблеткаларды қолданған кезде жуу және кептіру нәтижелері жақсы болу үшін бағдарлама уақыты ұзарады.

Multitab функциясы тұрақты таңдалып тұрмайды, сондықтан әр цикл сайын таңдау қажет.

- ҚОСУ : Multitab қосу.
 - Өшіру (OFF) : Multitab өшіру.
- Multitab функциясын қосқан кезде, шайғыш зат үлестіргішінен шайғыш заттың қосылуы жалғасады. Дегенмен, шайғыш зат үлестіргіштің мөлшерлемесін 0 қалпына қойып, шайғыш зат үлестіру функциясын сөндіруге болады. Бұл жағдайда кептіру нәтижесі қанағаттанарлық болмауы мүмкін.

7.3 TimeSaver

Бұл функция судың қысымы мен температурасын көбейтеді.

Жуу және кептіру циклдары қысқарақ болады. Бағдарламаның жалпы уақыты шамамен 50% пайызға азаяды.

Жуу нәтижелері жуу уақыты қалыпты бағдарламалардағы тәрізді болса да, кептіру нәтижесі өте қанағаттанарлық болмауы мүмкін.

Бұл функция барлық қол жетімді бағдарламалардың кейбіреуінде қолданылмайды.

Функцияны бағдарламада қолдануға болса, TimeSaver функциясын іске қосуға немесе сөндіріп қоюға болады.



Сонымен қатар, TimeSaver функциясымен үйлеспейтін параметрді орнатсаңыз, TimeSaver параметрін таңдау мүмкін болмайды.

Бағдарламаны таңдап, **OK** пернесін басыңыз.

Егер TimeSaver функциясын қолдануға болса, бейнебетте Жылдам және Қалыпты режимі және бағдарламаның әр режимдегі ұзақтығы көрсетіледі:

- Жылдам: TimeSaver функциясын іске қосу үшін осы параметрді таңдаңыз да, **OK** пернесін басып құптаңыз.
- Қалыпты: TimeSaver функциясын сөндіру үшін осы параметрді таңдаңыз да, **OK** пернесін басып құптаңыз.

TimeSaver параметрін ECO бағдарламасына орнатар алдында, AutoOpen функциясын сөндіріңіз.

7.4 Бала құлпы

Бұл функция бағдарлама жұмыс істеп тұрғанда немесе құрылғы іске қосылып, пайдалануға дайын тұрған кезде балалардың басқару панеліндегі пернелермен ойнауына мүмкіндік бермейді.

Егер Бала құлпы параметрін ECO бағдарламасы жұмыс істеп тұрғанда қоссаңыз, AutoOpen параметрі автоматты түрде сөнеді.

Program және **Back** пернелерін бір уақытта басыңыз.

Бейнебетте Бала құлпы параметрінің қосулы екенін көрсететін хабар пайда болады.

Бала құлпы функциясын сөндіру үшін, әрекетті қайталаңыз.

8. БІРІНШІ ҚОЛДАНҒАНҒА ДЕЙІН

Құрылғыны ең алғаш іске қосқанда, тілді міндетті түрде орнату керек.

Ағылшын тілі әдепкі тіл болып табылады.

1. Тілді орнатыңыз.

- Ағылшын тілін растау үшін **OK** түймешігін басыңыз.
 - Қол жетімді тілдердің тізімін жүгірте қарап, жаңа тілді таңдап, оны **OK** түймешігін басып құптаңыз.
2. **Су жұмсартқыштың ағымдық деңгейінің сумен жабдықтау жүйесіндегі судың кермектігіне сай келетініне көз жеткізіңіз. Егер сай келмесе, су жұмсартқыштың деңгейін реттеңіз.**
 3. Тұз сауытын толтырыңыз.
 4. Шайғыш зат үлестіргішін толтырыңыз.
 5. Су құятын шүмекті ашыңыз.
 6. Құрылғының ішінде өндіру барысында қалуы мүмкін қалдық заттарды тазалау үшін бағдарламаны бастаңыз. Жуғыш затты қолданбаңыз және себеттерді толтырмаңыз.

Бағдарламаны бастаған кезде, су жұмсартқыштың ішіндегі шайырды қайта толтыру үшін шамамен 5 минут

уақыт кетеді. Құрылғы жұмыс істемей тұрған тәрізді көрінуі мүмкін. Жуу циклы осы үдеріс аяқталғаннан кейін ғана басталады. Бұл әрекет ара-тұра қайталанып тұрады.

8.1 Су жұмсартқыш

Су жұмсартқыш жуу нәтижелеріне және құрылғыға жағымсыз әсер ететін, судың құрамындағы минералдарды тазалайды.

Осы минералдың мөлшері неғұрлым көп болса, судың кермектігі де соғұрлым жоғары болады. Судың кермектігі балама шкаламен есептеледі.

Су жұмсартқыш аймағыңыздағы судың кермектігіне сәйкес бапталуға керек. Аймағыңыздағы судың кермектігі туралы ақпаратты жергілікті су мекемесінен ала аласыз. Жақсы жуу нәтижесіне жету үшін су жұмсартқыштың дұрыс деңгейін орнату керек.

Су кермектігі

| Неміс градусы (°dH). | Француз градусы (°fH). | ммоль/л | Кларк градусы | Су жұмсартқыштың деңгейі |
|----------------------|------------------------|-----------|---------------|--------------------------|
| 47 - 50 | 84 - 90 | 8.4 - 9.0 | 58 - 63 | 10 |
| 43 - 46 | 76 - 83 | 7.6 - 8.3 | 53 - 57 | 9 |
| 37 - 42 | 65 - 75 | 6.5 - 7.5 | 46 - 52 | 8 |
| 29 - 36 | 51 - 64 | 5.1 - 6.4 | 36 - 45 | 7 |
| 23 - 28 | 40 - 50 | 4.0 - 5.0 | 28 - 35 | 6 |
| 19 - 22 | 33 - 39 | 3.3 - 3.9 | 23 - 27 | 5 1) |
| 15 - 18 | 26 - 32 | 2.6 - 3.2 | 18 - 22 | 4 |
| 11 - 14 | 19 - 25 | 1.9 - 2.5 | 13 - 17 | 3 |
| 4 - 10 | 7 - 18 | 0.7 - 1.8 | 5 - 12 | 2 |
| <4 | <7 | <0.7 | < 5 | 1 2) |

1) Зауытта орнатылған параметр.

2) Тұзды осы деңгейге қойып қолданбаңыз.

8.2 Тұз сауыты



САҚТАНДЫРУ ТУРАЛЫ ЕСКЕРТУ!

Ыдыс жуғыш машиналарға арналған арнайы тұздарды ғана пайдаланыңыз.

Тұз су жұмсартқыштың ішіндегі шайырды толтыру үшін және күнделікті жуу нәтижесін қанағаттанарлық ету үшін қолданылады.

Тұз сауытын қалай толтыру керек

1. Тұз сауытының қақпағын сағат тілінің бағытына қарсы бұрап алыңыз.
2. Тұз сауытына 1 литр су құйыңыз (ең алғаш қолданғанда ғана).
3. Тұз сауытына ыдыс жуғыш машина тұзынан салыңыз.



4. Тұз сауытының ернеуіндегі тұзды тазалаңыз.

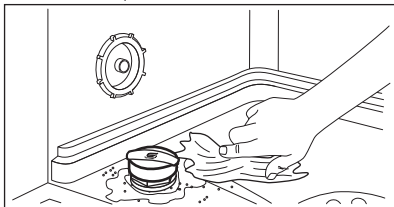

5. Тұз сауытын жабу үшін тұз сауытының қақпағын сағат тілінің бағытымен бұраңыз.



Тұз сауытын толтырған кезде одан су және тұз ағуы мүмкін. Тот басу қауіпі бар. Бұндай жағдайға жол бермеу үшін тұз сауытын толтырғаннан кейін бағдарламаны бастаңыз.



Тұз сауытын толтыру қажет болғанда, бейнебетте хабар көрсетіледі.

8.3 Шайғыш зат үлестіргіші

Шаю құралы ыдыс-аяқты ешбір жолақ немесе дақ қалдырмай құрғатуға мүмкіндік береді.

Шайғыш зат ыстық сумен шаю циклы кезінде автоматты түрде қосылады.

Шайғыш затты үлестіру мөлшерін 1 (ең аз мөлшер) мен 6 (ең жоғарғы мөлшер) аралығына қоюға болады. 0-деңгейде шайғыш зат үлестіргіш сөнеді және шайғыш зат үлестірілмейді.

Зауыттық параметрлер: 4-ші деңгей.

Шайғыш зат үлестіргішін толтыру

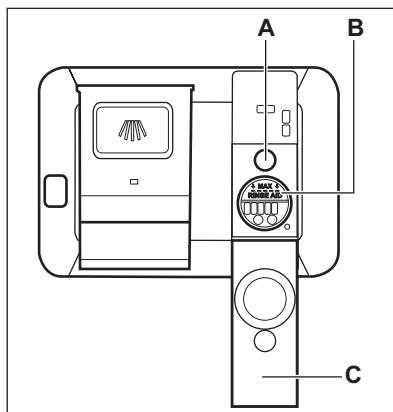



САҚТАНДЫРУ ТУРАЛЫ ЕСКЕРТУ!

Ыдыс жуғыштарға арналған шайғыш заттарды ғана пайдаланыңыз.

1. Қақпақшаны (C) ашыңыз.
2. Үлестіргішті (B) шайғыш зат "MAX" деңгейіне жеткенше толтырыңыз.
3. Төгіліп қалған шайғыш зат қатты көпіршімес үшін сіңіргіш шүберекпен тазалаңыз.
4. Қақпақшаны жабыңыз. Қақпақтың жабылғанына көз жеткізіңіз.

9. ӘРКҮНДІК ҚОЛДАНУ

1. Су құятын шүмекті ашыңыз.
2. Құрылғыны іске қосу үшін қосу/сөндіру түймешігін басыңыз.
 - Бейнебетте тұзды толтыру туралы хабар көрсетілсе, тұз сауытын толтырыңыз.
 - Бейнебетте шайғыш затты толтыру туралы хабар көрсетілсе, шайғыш зат үлестіргішін толтырыңыз.
3. Себеттерді толтырыңыз.
4. Жуғыш заттан қосыңыз. Егер жуғыш таблеткаларды қолдансаңыз, Multitab функциясын қосыңыз.
5. Бағдарламаны салынған заттар мен олардың ластану деңгейіне қарай дұрыс орнатыңыз да, іске қосыңыз.

9.1 Жуғыш затты қолдану

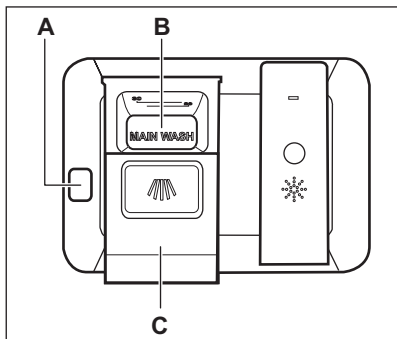

Шайғыш зат үлестіргішін (A) индикаторы мөлдір болған кезде толтырыңыз.



Шайғыш зат үлестіргішін толтыру қажет болғанда, бейнебетте хабар көрсетіледі.



САҚТАНДЫРУ ТУРАЛЫ ЕСКЕРТУ!

Ыдыс жуғыш машиналарға арналған арнайы жуғыш құралдарды ғана пайдаланыңыз.

1. (A) босату түймешігін басып, қақпақты (C) ашыңыз.
2. Ұнтақ немесе таблетка түріндегі жуғыш құралды (B) бөлігіне салыңыз.
3. Бағдарламаның алдын ала жуу циклы болса, құрылғы есігінің ішкі бөлігіне жуғыш заттан аздап салыңыз.
4. Қақпақшаны жабыңыз. Қақпақтың жабылғанына көз жеткізіңіз.

9.2 Бағдарламаны орнату және бастау

Auto Off функциясы

Бұл функция құрылғы жұмыс істемей тұрған кезде автоматты түрде сөндіру арқылы қуатты үнемдейді.

Құрылғы келесі жағдайда іске қосылады:

- Бағдарлама аяқталғаннан кейін 5 минут өткенде.
- Бағдарламаның басталмағанынан бері 5 минут өтсе.

Бағдарламаны бастау

1. Құрылғыны іске қосу үшін қосу/сөндіру түймешігін басыңыз.
2. Құрылғы есігін жабыңыз.
3. Бағдарламаны таңдаңыз. ECO бағдарламасы үнемі әдепкі бағдарлама болып табылады.
4. Қажет болса, тиісті функцияларды таңдаңыз.
5. **OK** пернесін басып, бағдарламаны бастаңыз.

Егер бағдарлама TimeSaver функциясымен үйлесетін болса, Жылдам немесе Қалыпты түймешігін басып құптаңыз.

Бағдарламаны қалай кешіктіріп бастауға болады

Кешіктіріп бастау функциясын MyFavourite бағдарламасымен бірге орнату мүмкін емес.

1. Бағдарламаны орнатыңыз.
2. **Delay** пернесін басыңыз. Кешіктіріп бастау уақыты бейнебеттің жоғарғы оң жақ бұрышында көрсетіледі.
3. Кешіктіріп бастау уақытын қосу үшін **Delay** пернесін бірнеше рет басыңыз. Бағдарламаны 1 сағаттан 24 сағатқа дейін кешіктіріп бастауға болады.
4. Кері санақ функциясын растау және бастау үшін **OK** пернесін басыңыз. Кері санақ аяқталған кезде, бағдарлама басталады.

MyFavourite бағдарламасын бастау

1. Құрылғыны іске қосу үшін қосу/сөндіру түймешігін басыңыз.
2. Құрылғы есігін жабыңыз.
3. MyFavourite пернесін басып, бағдарламаны бастаңыз.

Құрылғы жұмыс істеп тұрған кезде есікті ашу

Бағдарлама жұмыс істеп тұрған кезде есікті ашсаңыз, құрылғы тоқтайды. Есікті жапқаннан кейін, құрылғы

тоқтаған жерінен бастап жұмыс істейді.



Кептіру циклы кезінде есік 30 секундтан артық ашық тұрса, жұмыс істеп тұрған бағдарлама аяқталады.

Кері санақ жұмыс істеп тұрған кезде кешіктіріп бастау функциясын біржола тоқтату

Бағдарламаны кешіктіріп бастауды біржола тоқтатқаннан кейін функциялардың әдепкі мәндері орнатылады.

Program пернесін бейнебетте Жойылсын ба? көрсетілгенге дейін 3 секунд басып ұстап тұрыңыз.

- Кері санақты жалғастыру үшін Жалғастыру параметрін таңдаңыз. **OK** пернесін басып құптаңыз.
- Кешіктіріп бастау функциясын болдырмау үшін Тоқтату параметрін таңдаңыз. **OK** пернесін басып құптаңыз.

Жұмыс істеп тұрған бағдарламаны болдырмау

Program пернесін бейнебетте Жойылсын ба? көрсетілгенге дейін 3 секунд басып ұстап тұрыңыз.

- Жұмыс істеп тұрған бағдарламаны жалғастыру үшін Жалғастыру параметрін таңдаңыз. **OK** пернесін басып құптаңыз.
- Жұмыс істеп тұрған бағдарламаны тоқтату үшін Тоқтату параметрін таңдаңыз. **OK** пернесін басып құптаңыз.

Жаңа бағдарламаны бастар алдында, жуғыш зат үлестіргіште жуғыш заттың бар екеніне көз жеткізіңіз.

Бағдарламаның соңы

Бағдарлама аяқталған кезде дисплейде 0:00 және Бағдарлама аяқталды көрсетіледі.

1. Қосу/сөндіру түймешігін басыңыз немесе Auto Off функциясының

құрылғыны автоматты түрде сөндіруін күтіңіз. Auto Off функциясы қосылмай тұрып есікті ашсаңыз, құрылғы автоматты түрде сөнеді.

2. Судың шүмегін жабыңыз.

10. АҚЫЛ-КЕҢЕС

10.1 Жалпы

Келесі ақыл-кеңестер күнделікті қолдану барысында кептіріп және тазалаған кезде жақсы нәтижелерге қол жеткізуге, сондай-ақ, қоршаған ортаны қорғауға көмектеседі.

- Ыдыстарға жабысқан тағамның үлкенірек қалдықтарын алып, қоқысқа салыңыз.
- Ыдысты алдын ала қолмен шаймаңыз. Егер қажет болса, алдын ала жуу бағдарламасын (егер бар болса) қолданыңыз немесе алдын ала жуу циклі бар бағдарламаны таңдаңыз.
- Себеттердің ішіндегі орынды үнемі толық пайдаланыңыз.
- Құрылғыға зат салған кезде, бүріккіштен шыққан судың ыдыстардың барлығына толық жетіп және оларды жуа алатынына көз жеткізіңіз. Заттардың бір-біріне тимей немесе бірін бірі далдалап тұрмағанына көз жеткізіңіз.
- Ыдыс жуғыш машинаға арналған жуғыш, шайғыш құралды және тұзды бөлек пайдалануға немесе аралас таблеткаларды пайдалануға болады (мысалы, "3in1", "4in1", "All in 1"). Орамында көрсетілген нұсқауларды орындаңыз. Аралас таблеткалар судың кермектігі 21 °dH болатын аймақтар үшін жарамды. Суының кермектігі осы шектен асатын аймақтарда, шайғыш зат пен тұзды да қолдану керек. Егер аралас таблетканы пайдалансаңыз, Multitab параметрін (егер бар болса) таңдаңыз. Бұл функция аралас таблетканы пайдаланғанда, жуу және кептіру сапасын жақсартады.
- Бағдарламаны салынған заттар мен олардың ластану деңгейіне

қарай орнатыңыз. ESO бағдарламасын пайдаланып қалыпты кірлеген ас үй құралдары және ыдыс-аяқты жуғанда, су мен қуат барынша тиімді жұмсалады.

10.2 Тұз, шайғыш зат және жуғыш затты пайдалану

- Тек ыдыс жуғыш машинаға арналған тұзды, шайғыш және жуғыш затты пайдаланыңыз. Басқа өнімдер құрылғыға нұқсан келтіруі мүмкін.
- Аралас таблеткалар судың кермектігі 21 °dH болатын аймақтар үшін жарамды. Осы шектен асатын аймақтарда шайғыш зат пен тұзды аралас таблеткалармен бірге пайдалану керек. Дегенмен суы кермек және өте кермек аймақтарда жуу және кептіру нәтижесі барынша жақсы болуы үшін жеке жуғыш, (қосымша функциялары жоқ ұнтақты, гельді, таблеткаларды) шайғыш затты және тұзды жеке-жеке пайдаланыңыз.
- Егер аралас таблетканы пайдалансаңыз, Multitab параметрін (егер бар болса) таңдаңыз. Бұл функция аралас таблетканы пайдаланғанда, жуу және кептіру сапасын жақсартады.
- Жуғыш таблеткалар қысқа бағдарламаларда әбден ерімейді. Жуғыш заттардың қалдықтары ыдыстарға тұрып қалмас үшін жуғыш таблеткаларды пайдаланғанда ұзақ бағдарламаларды қолдануды ұсынамыз.
- Жуғыш затты қажетті мөлшерден артық пайдаланбаңыз. Жуғыш заттың орамындағы нұсқауларды қараңыз.

10.3 Жуғыш таблеткаларды пайдалануды тоқтатқыңыз келсе

Жуғыш затты, тұзды және шайғыш заттарды жеке-жеке пайдалану алдында келесі әрекетті орындаңыз.

1. Су жұмсартқыштың ең жоғары деңгейін орнатыңыз.
2. Тұз және шайғыш зат сауыттарының толы екеніне көз жеткізіңіз.
3. Шаю циклы бар ең қысқа бағдарламаны бастаңыз. Жуғыш зат қоспаңыз және себеттерді толтырмаңыз.
4. Бағдарлама аяқталған кезде, су жұмсартқышты тұратын жеріңіздегі судың кермектігіне қойыңыз.
5. Шайғыш заттың қосылатын мөлшерін реттеңіз.

10.4 Себеттерді толтыру

- Құрылғыны ыдыс жуғыш машинада жууға болатын заттарды жуу үшін ғана қолданыңыз.
- Ағаш, мүйіз, алюминий, қалайы және мыстан жасалған заттарды құрылғыға салмаңыз.
- Құрылғыға су сіңіретін заттарды (жөке, ас үй шүберектері) салмаңыз.
- Ыдыстарға жабысқан тағамның үлкенірек қалдықтарын алып, қоқысқа салыңыз.
- Заттарға күйіп жабысқан қалдықтарды жібітіңіз.
- Шұңғыл ыдыстардың (мысалы, кесе, стакан және көстрөл) аузын төмен қаратып салыңыз.
- Стакандарды бір-біріне тигізбей салыңыз.
- Ас құралдары мен кішкене заттарды ас құралдары тартпасына салыңыз.

- Жеңіл заттарды үстіңгі себетке салыңыз. Заттарды жылжып кетпейтін етіп салыңыз.
- Бағдарламаны бастамай тұрып, бүріккіш түтіктің еркін айнала алатынына көз жеткізіңіз.

10.5 Бағдарламаны бастау алдында

Мынаны ескеріңіз:

- Сүзгілердің таза екенін және орнатылып тұрғанын.
- Тұз сауытының қақпағының мықтап жабылғанын.
- Бүріккіш түтіктердің бітеліп қалмағанын.
- Кір жуғыш машина тұзы мен шайғыш заттың (егер аралас таблетканы қолданбасаңыз) бар екенін.
- Заттардың себеттерге дұрыс салынғанын.
- Бағдарламаның салынған ыдыстың түріне және ластану дәрежесіне сай екенін.
- Жуғыш зат дұрыс мөлшерде қолданылғанын.

10.6 Себеттерді босату

1. Ыдыстарды суытып алғаннан кейін ғана құрылғыдан алыңыз. Ыстық заттар осал келеді.
2. Әуелі астыңғы себеттегі, содан кейін үстіңгі себеттегі заттарды алыңыз.



Бағдарламаның соңында құрылғының қабырғаларындағы және есігіндегі су ыстық болып тұруы мүмкін.

11. КҮТУ МЕНЕН ТАЗАЛАУ



НАЗАРЫҢЫЗДА БОЛСЫН!

Құрылғыны жөндеу алдында электр желісінен ағытыңыз және ашасын розеткадан суырыңыз.



Қоқыс тұрған сүзгілер мен бүріккіш түтіктер жуу нәтижесін төмендетеді. Уақытылы тексеріп, қажет болса тазалаңыз.

11.1 Сүзгілерді тазалау

Сүзгі жүйесі 3 бөліктен тұрады.

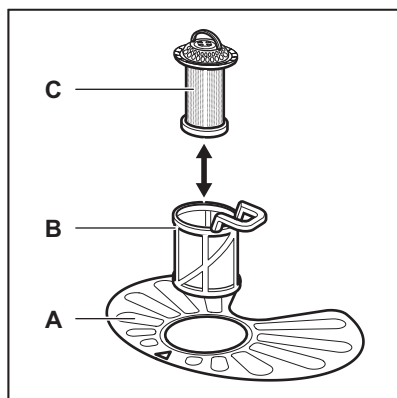

1. Сүзгіні (B) сағат тілінің бағытына қарсы бұрап алыңыз.

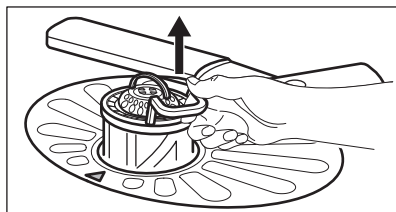
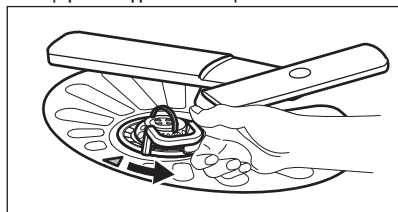

2. (C) сүзгісін (B) сүзгісінен алыңыз.
3. Жалпақ сүзгіні (A) алыңыз.

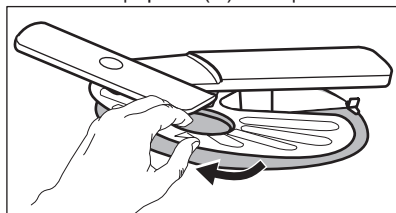

4. Сүзгілерді жуыңыз.

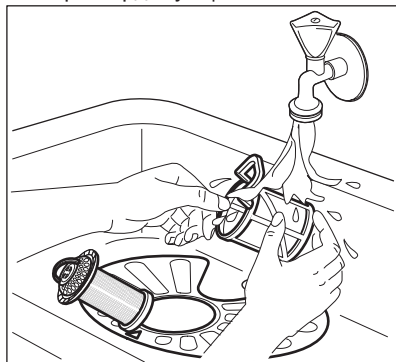

5. Зумпф сорғышының ішінде немесе айналасында ешбір тағам қалдығының немесе қоқыстың жоқ екеніне көз жеткізіңіз.
6. Жалпақ сүзгіні орнына (A) қойыңыз. Оның 2 бағыттағыштың астына дұрыс орнатылғанына көз жеткізіңіз.

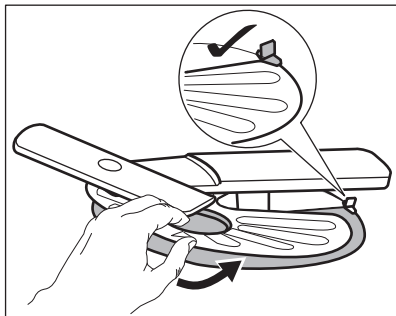

7. **(B)** және **(C)** сүзгілерін құрастырыңыз.
8. **(B)** сүзгісін **(A)** сүзгісіне салыңыз. Сырт етіп орнына түскенше сағат тілінің бағытымен бұраңыз.

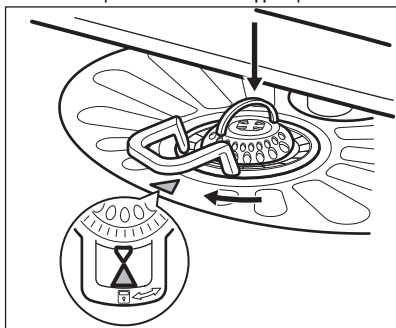

САҚТАНДЫРУ ТУРАЛЫ ЕСКЕРТУ!

Сүзгілер дұрыс салынбаса, жуу нәтижесі қанағаттанғысыз болуы және құрылғыға нұқсан келуі мүмкін.

12. АҚАУЛЫҚТЫ ТҮЗЕТУ

Құрылғы жұмысын бастамаса немесе жұмыс жасап тұрып тоқтап қалса. Уәкілетті қызмет көрсету орталығына хабарласу алдында, кестеде көрсетілген ақпаратты қолданып, ақаулықты өз бетіңізбен түзетіп көріңіз.

11.2 Бүріккіш түтіктерді тазалау

Бүріккіш түтіктерді ағытып алмаңыз. Бүріккіш түтіктердің тесіктері бітеліп қалса, қалдықтарды жіңішке шырпымен тазалаңыз.

11.3 Сыртын тазалау

- Құрылғыны дымқыл, жұмсақ шүберекпен тазалаңыз.
- Тек бейтарап тазартқыш заттарды қолданыңыз.
- Жеміргіш заттарды, түрпілі жөкені немесе еріткіштерді пайдаланбаңыз.

11.4 Ішін тазалау

- Құрылғыны мұқият тазалаңыз, есіктің резеңке тығыздағышын жұмсақ, дымқыл шүберекпен сүртіңіз.
- Егер қысқа бағдарламаларды жиі пайдалансаңыз, құрылғының ішінде май немесе қақ жиналып қалуы мүмкін. Бұндай жағдайдың алдын алу үшін ұзақ бағдарламаларды айына кем дегенде 2 рет қосып орындауды ұсынамыз.

Кей мәселелер кезінде бейнебетте хабар пайда болады.

| Ақаулық | Ықтимал шешімі |
|--------------------------------|---------------------------------------------------------------------------------------------------------------------------------------------------------------------------------------|
| Құрылғыны іске қоса алмадыңыз. | <ul style="list-style-type: none"> • Ашаның розеткаға қосылғанына көз жеткізіңіз. • Сақтандырғыш қорабындағы сақтандырғышқа зақым келмегеніне көз жеткізіңіз. |

| Ақаулық | Ықтимал шешімі |
|-----------------------------------------------------------------------------------------------------------------------------------------|------------------------------------------------------------------------------------------------------------------------------------------------------------------------------------------------------------------------------------------------------------------------------------------------------------------------------------------------------------------------------------------------------------------------------------------------------------------------------------------------|
| Бағдарлама басталмай тұр. | <ul style="list-style-type: none"> • Құрылғы есігінің жабық тұрғанына көз жеткізіңіз. • ОК басыңыз • Егер кешіктіріп бастау функциясы орнатылып тұрса, оны ажыратыңыз немесе кері санақ аяқталғанша күтіңіз. • Құрылғы су жұмсартқыштың ішіндегі шайырды қайта толтыру үдерісін бастап кеткен. Бұл үдерістің ұзақтығы шамамен 5 минут. |
| Ыдыс жуғыш машинаға су құйылмай тұр. Бейнебетте жазу көрсетіледі: Құрылғыға су құйылмай тұр. | <ul style="list-style-type: none"> • Су шүмегінің ашық тұрғанына көз жеткізіңіз. • Сумен жабдықтау жүйесіндегі судың қысымының өте төмен емес екеніне көз жеткізіңіз. Бұл ақпаратты жергілікті су ресурстары мекемесіне хабарласып алыңыз. • Су шүмегінің бітеліп қалмағанына көз жеткізіңіз. • Су құятын түтіктің сүзгісінің бітеліп қалмағанына көз жеткізіңіз. • Су құятын түтіктің бұратылып немесе майысып қалмағанына көз жеткізіңіз. |
| Құрылғы суы сарқылмай тұр. Бейнебетте жазу көрсетіледі: Құрылғының суы төгілмей тұр. | <ul style="list-style-type: none"> • Раковина түтікшесінің бітеліп қалмағанына көз жеткізіңіз. • Су төгетін түтіктің бұратылып немесе майысып қалмағанына көз жеткізіңіз. |
| Тасқынға қарсы құрал қосулы. Бейнебетте жазу көрсетіледі: Құрылғының суы тасып төгілуде немесе су құюға қатысты ақау пайда болды. | <ul style="list-style-type: none"> • Судың шүмегін жабыңыз да, уәкілетті қызмет көрсету орталығына хабарласыңыз. |

Құрылғыны тексеріп болғаннан кейін, сөндіріп де, қайта қосыңыз. Ақаулық қайта пайда болса, уәкілетті қызмет көрсету орталығына хабарласыңыз.

Кестеде көрсетілмеген ақау кодтары немесе басқа ескерту жазулары пайда болса, уәкілетті қызмет көрсету орталығына хабарласыңыз.

12.1 Жуу және құрғату нәтижелері қанағаттанарлық емес

| Ақаулық | Ықтимал шешімі |
|------------------------------------------------------------------|-----------------------------------------------------------------------------------------------------------------------------------------------------------------------------------------------------------------------------|
| Стакандарға және ыдыстарда ақ жолақтар немесе көк дақтар түскен. | <ul style="list-style-type: none"> • Шайғыш зат тым көп мөлшерде қосылып тұр. Шайғыш затты үлестіру мөлшерін ең төменгі деңгейге қойыңыз. • Жуғыш зат тым көп мөлшерде салынған. |
| Стакандар мен ыдыстарда дақтар және көпкен су тамшылары қалған. | <ul style="list-style-type: none"> • Шайғыш зат жеткіліксіз мөлшерде үлестірілген. Шайғыш затты үлестіру мөлшерін ең жоғары деңгейге қойыңыз. • Бұл шайғыш заттың сапасына байланысты болуы мүмкін. |

| Ақаулық | Ықтимал шешімі |
|--------------------|---------------------------------------------------------------------------------------------------------------------------------------------------------------------------------------------------------------------------------------------------------------------------------------------------------------------------------------------------------------------------------------------------------------------------------------|
| Ыдыс-аяқ кеппеген. | <ul style="list-style-type: none"> Бағдарламаның кептіру циклы жоқ немесе кептіру циклының температурасы өте төмен. Шайғыш зат үлестіргіші босап қалған. Бұл шайғыш заттың сапасына байланысты болуы мүмкін. Бұл жуғыш таблеткалардың сапасына байланысты болуы мүмкін. Басқа түрін қолданыңыз немесе шайғыш зат үлестіргішті қосып, шайғыш зат пен жуғыш таблеткаларды бірге пайдаланыңыз. |



Басқа ықтимал себептерді "Ақыл-кеңес" тарауынан қараңыз.

13. ТЕХНИКАЛЫҚ АҚПАРАТ

| | | |
|---------------------------------|---------------------------------------|-----------------------|
| Өлшемдері | Ені / биіктігі / тереңдігі (мм) | 596 / 818 - 898 / 575 |
| Электртоғына қосу ¹⁾ | Кернеу (В) | 220 - 240 |
| | Жиілік (Гц) | 50 |
| Құйылатын судың қысымы | Ең аз / ең көп (МПа) | 0.5 (0.05) / 8 (0.8) |
| Сумен жабдықтау | Суық су немесе ыстық су ²⁾ | ең көбі 60 °С |
| Сыйымдылығы | Орын параметрлері | 15 |
| Қуат тұтынуы | Қосуды режим (Вт) | 0.99 |
| Қуат тұтынуы | Сөндіру режимі (Вт) | 0.10 |

¹⁾ Басқа мәндерді техникалық ақпарат тақтайшасынан қараңыз.

²⁾ Егер ыстық су балама қуат көздерінен (мысалы, күн батареясы, желдің қуаты) алынса, пайдаланылатын қуат көлемін азайту үшін ыстық суды қолданыңыз.

14. ҚОРШАҒАН ОРТАҒА ҚАТЫСТЫ АҚПАРАТ.

белгішесі салынған орам материалдарын қайта өңдеуге тапсырыңыз. Орам материалдарын қайта өңделетін қалдыққа арналған жәшікке тастаңыз. Қоршаған орта мен адам денсаулығын сақтауға және электр, электроника құрылғыларын өңдеуден өткізуге көмектесіңіз. Таңба салынған құрылғыларды тұрмыстық қоқыстармен бірге тастамаңыз. Құрылғыны жергілікті қайта өңдеуден өткізу мекемесіне қайтарыңыз немесе

жергілікті әкімшілік мекемеге хабарласыңыз.

СОДЕРЖАНИЕ

| | |
|------------------------------------------|----|
| 1. СВЕДЕНИЯ ПО ТЕХНИКЕ БЕЗОПАСНОСТИ..... | 25 |
| 2. УКАЗАНИЯ ПО БЕЗОПАСНОСТИ..... | 27 |
| 3. ОПИСАНИЕ ИЗДЕЛИЯ..... | 28 |
| 4. ПАНЕЛЬ УПРАВЛЕНИЯ..... | 29 |
| 5. ПРОГРАММЫ..... | 30 |
| 6. СПИСОК НАСТРОЕК..... | 32 |
| 7. СПИСОК РЕЖИМОВ..... | 34 |
| 8. ПЕРЕД ПЕРВЫМ ИСПОЛЬЗОВАНИЕМ..... | 36 |
| 9. ЕЖЕДНЕВНОЕ ИСПОЛЬЗОВАНИЕ..... | 39 |
| 10. ПОЛЕЗНЫЕ СОВЕТЫ..... | 41 |
| 11. УХОД И ОЧИСТКА..... | 43 |
| 12. УСТРАНЕНИЕ НЕИСПРАВНОСТЕЙ..... | 44 |
| 13. ТЕХНИЧЕСКИЕ ДАННЫЕ..... | 46 |

ДЛЯ ИДЕАЛЬНЫХ РЕЗУЛЬТАТОВ

Благодарим Вас за выбор данного изделия AEG. Оно будет безупречно служить Вам долгие годы – ведь мы создали его, призвав на помощь инновационные технологии, которые помогают облегчить жизнь и реализуют функции, которых не найдешь в обычных приборах. Потратьте несколько минут на чтение, чтобы получить от своей покупки максимум пользы.

На нашем веб-сайте Вы сможете:



Найти рекомендации по использованию изделий, руководства по эксплуатации, мастер устранения неисправностей, информацию о техническом обслуживании:

www.aeg.com



Зарегистрировать свое изделие для улучшения обслуживания:

www.registreaeg.com



Приобрести дополнительные принадлежности, расходные материалы и фирменные запасные части для своего прибора:

www.aeg.com/shop

ПОДДЕРЖКА ПОТРЕБИТЕЛЕЙ И СЕРВИСНОЕ ОБСЛУЖИВАНИЕ

Мы рекомендуем использовать оригинальные запчасти.

При обращении в сервис-центр следует иметь под рукой следующую информацию: модель, код изделия (PNC), серийный номер.

Данная информация находится на табличке с техническими данными.



Внимание / Важные сведения по технике безопасности.



Общая информация и рекомендации



Информация по охране окружающей среды

Право на изменения сохраняется.

1. ⚠ СВЕДЕНИЯ ПО ТЕХНИКЕ БЕЗОПАСНОСТИ

Перед установкой и эксплуатацией прибора внимательно ознакомьтесь с приложенным руководством. Производитель не несет ответственность за травмы и повреждения, полученные/вызванные неправильной установкой и эксплуатацией. Позаботьтесь о том, чтобы данное руководство было у Вас под рукой на протяжении всего срока службы прибора.

1.1 Общие правила техники безопасности

- Прибор предназначен для домашнего бытового и аналогичного применения, например:
 - в сельских жилых домах; в помещениях, служащих кухнями для обслуживающего персонала в магазинах, офисах и на других рабочих местах;
 - для использования клиентами отелей, мотелей мини-гостиниц типа «ночлег и завтрак» и других мест проживания.
- Не изменяйте параметры данного прибора.
- Рабочее давление воды (минимальное и максимальное) должно находиться в пределах 0.5 (0.05) / 8 (0.8) бар (МПа)
- Не превышайте максимальное количество 15 комплектов посуды.
- В случае повреждения шнура питания во избежание несчастного случая он должен быть заменен изготовителем, авторизованным сервисным центром или специалистом с равнозначной квалификацией.
- Размещайте ножи и столовые приборы с заостренными концами в корзину для столовых приборов либо острыми концами вниз, либо укладывайте их горизонтально.

- Не оставляйте прибор с открытой дверцей без присмотра во избежание падения на открытую дверцу.
- Перед выполнением операций по чистке и уходу выключите прибор и извлеките вилку сетевого шнура из розетки.
- Не используйте для очистки прибора подаваемую под давлением воду или пар.
- При подключении прибора к водопроводу должны использоваться новые поставляемые с ним комплекты шлангов. Использовать старые комплекты шлангов нельзя.

1.2 Безопасность детей и лиц с ограниченными возможностями

- Данный прибор может эксплуатироваться детьми старше 8 лет и лицами с ограниченными физическими, сенсорными или умственными способностями и с недостаточным опытом или знаниями только при условии нахождения под присмотром лица, отвечающего за их безопасность, или после получения соответствующих инструкций, позволяющих им безопасно эксплуатировать электроприбор и дающих им представление об опасности, сопряженной с его эксплуатацией.
- Не позволяйте детям играть с прибором.
- Храните все средства для стирки вне досягаемости детей.
- Не подпускайте детей и домашних животных к прибору, когда его дверца открыта.
- Очистка и доступное пользователю техническое обслуживание не должно производиться детьми без присмотра.

2. УКАЗАНИЯ ПО БЕЗОПАСНОСТИ

2.1 Установка

- Удалите всю упаковку.
- Не устанавливайте и не подключайте прибор, если он имеет повреждения.
- Не устанавливайте и не эксплуатируйте прибор в помещениях с температурой ниже 0°C.
- Следуйте приложенным к прибору инструкциям по его установке.
- Убедитесь, что мебель над прибором и рядом с ним надежно закреплена.

2.2 Подключение к электросети



ВНИМАНИЕ!

Существует риск пожара и поражения электрическим током.

- Прибор должен быть заземлен.
- Убедитесь, что параметры электропитания, указанные на табличке с техническими данными, соответствуют параметрам электросети. В противном случае вызовите электрика.
- Включайте прибор только в установленную надлежащим образом электророзетку с защитным контактом.
- Не пользуйтесь тройниками и удлинителями.
- Следите за тем, чтобы не повредить вилку и сетевой кабель. В случае необходимости замены сетевого шнура она должна быть выполнена нашим авторизованным сервисным центром.
- Вставляйте вилку сетевого кабеля в розетку только во конце установки прибора. Убедитесь, что после установки имеется доступ к вилке.
- Для отключения прибора от электросети не тяните за кабель электропитания. Всегда беритесь за саму вилку.
- Данный прибор соответствует директивам Е.Е.С.

- Только для Великобритании и Ирландии. Прибор оснащен вилкой, рассчитанной на ток 13 А. При замене предохранителя в вилке электропитания следует использовать предохранитель 13 А ASTA (BS 1362).

2.3 Подключение к водопроводу

- Следите за тем, чтобы не повредить шланги для воды.
- Перед подключением прибора к новым или давно не использовавшимся трубам дайте воде стечь, пока она не станет чистой.
- Перед первым использованием прибора убедитесь в отсутствии протечек.
- Наливной шланг оснащен предохранительным клапаном и оболочкой с внутренним сетевым кабелем.

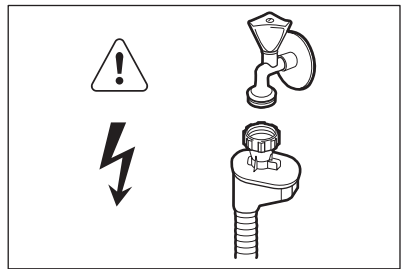

ВНИМАНИЕ!

Опасное напряжение.

- Если наливной шланг поврежден, немедленно выньте вилку сетевого шнура из розетки. Обратитесь в авторизованный сервисный центр для замены наливного шланга.

2.4 Эксплуатация

- Не садитесь и не вставляйте на открытую дверцу.
- Моющие средства для посудомоечных машин представляют опасность. Следуйте правилам по безопасному

- обращению, приведенным на упаковке моющего средства.
- Не пейте воду и не играйте с водой из прибора.
 - Не извлекайте посуду из прибора до завершения программы. На посуде может оставаться моющее средство.
 - Если открыть дверцу прибора во время выполнения программы, из него может вырваться горячий пар.
 - Не кладите на прибор, рядом с ним или внутрь него легковоспламеняющиеся материалы или изделия, пропитанные легковоспламеняющимися веществами.

2.5 Внутреннее освещение



ВНИМАНИЕ!

Существует опасность травмы.

- В данном приборе имеется лампа внутреннего освещения, которая включается при открытии и выключается при закрытии дверцы.
- Установленная в приборе лампа не подходит для комнатного освещения.
- Для замены лампы обратитесь в сервисный центр.

2.6 Утилизация



ВНИМАНИЕ!

Существует опасность травмы или удушья.

- Отключите прибор от электросети.
- Отрежьте и утилизируйте кабель электропитания.
- Удалите защелку дверцы, чтобы предотвратить риск ее запираания при попадании внутрь прибора детей и домашних животных.

3. ОПИСАНИЕ ИЗДЕЛИЯ

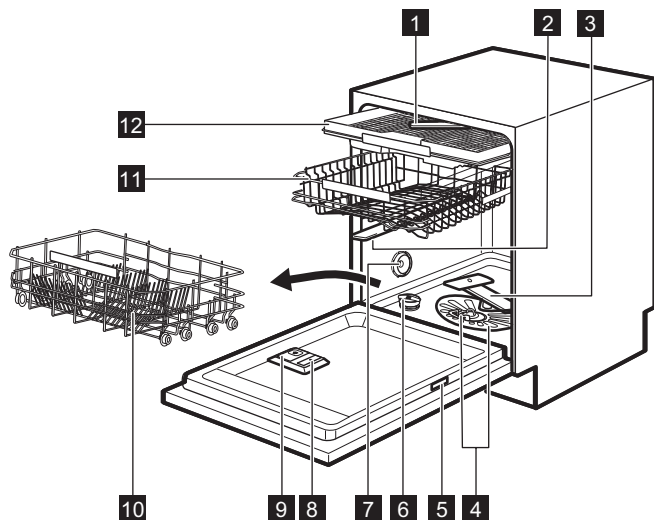

- 1** Потолочный разбрызгиватель
- 2** Верхний разбрызгиватель
- 3** Нижний разбрызгиватель
- 4** Фильтры

- 5** Табличка с техническими данными
- 6** Емкость для соли
- 7** Вентиляционное отверстие
- 8** Дозатор ополаскивателя

- 9 Дозатор моющего средства
- 10 Нижняя корзина
- 11 Верхняя корзина

- 12 Ящик для столовых приборов

4. ПАНЕЛЬ УПРАВЛЕНИЯ

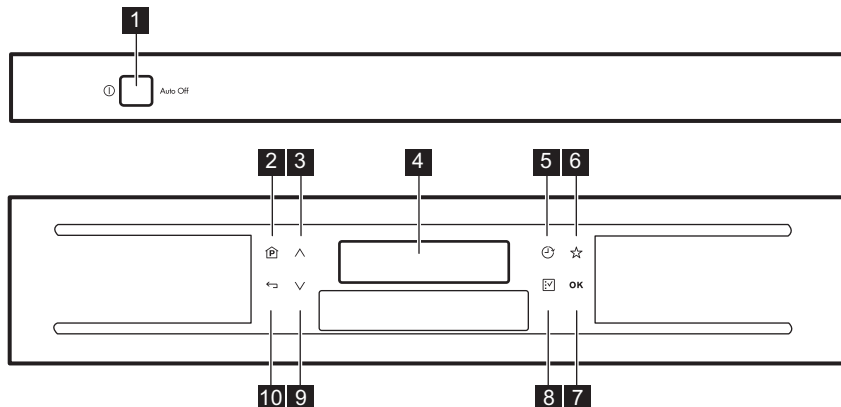

- 1 Кнопка «Вкл/Выкл»
- 2 Клавиша **Program**
- 3 Клавиша навигации (вверх)
- 4 Дисплей
- 5 Клавиша **Delay**
- 6 Клавиша **MyFavourite**
- 7 Клавиша **OK**
- 8 Клавиша **Option**
- 9 Клавиша навигации (вниз)
- 10 Клавиша **Back**

4.1 Поведение при нажатии клавиш

Program клавиша

- Быстрое нажатие вызывает список программ. Программа по умолчанию: ECO.
- Длительное (3 сек) нажатие во время выполнения программы приведет к удалению программы. На дисплее отобразится программа по умолчанию.
- Одновременно нажмите клавиши Program и Back для включения или

выключения режима Защита от детей.

MyFavourite клавиша

- Быстрое нажатие приведет к запуску программы MyFavourite. При первом нажатии данной клавиши на дисплее отобразится настройка Задать MyFavourite.
- Длительное нажатие приводит к отображению настройки Задать MyFavourite.

Delay клавиша

- Нажмите, чтобы отсрочить запуск программы.

Option клавиша

- При нахождении в списке программ быстрое нажатие вызывает список режимов.

OK клавиша

- Нажмите для подтверждения режимов и настроек.
- Нажмите для запуска программы или для отсрочки пуска.

Клавиши навигации

- Данные клавиши используются для прокрутки списков и текстовой информации.

5. ПРОГРАММЫ

| Программа | Степень загрязненности Тип загрузки | Этапы программы | Режимы |
|----------------------|----------------------------------------------------------------------------------------------------------------------------------------|------------------------------------------------------------------------------------------------------------------------------------------------------|---------------------------------------------------------------------------------------|
| ECO 50° 1) | <ul style="list-style-type: none"> • Обычная загрязненность • Посуда и столовые приборы | <ul style="list-style-type: none"> • Предварительная мойка • Мойка 50°C • Ополаскивания • Сушка | <ul style="list-style-type: none"> • Extra Hygiene • Multitab |
| AutoSense 45°-70° 2) | <ul style="list-style-type: none"> • Все • Посуда, столовые приборы, кастрюли и сковороды | <ul style="list-style-type: none"> • Предварительная мойка • Мойка от 45°C до 70°C • Ополаскивания • Сушка | <ul style="list-style-type: none"> • Extra Hygiene • Multitab |
| Prozone 50°-65° 3) | <ul style="list-style-type: none"> • Смешанная загрязненность • Посуда, столовые приборы, кастрюли и сковороды | <ul style="list-style-type: none"> • Предварительная мойка • Мойка 50°C и 65°C • Ополаскивания • Сушка | <ul style="list-style-type: none"> • Multitab |
| Pro 70° 4) | <ul style="list-style-type: none"> • Высокая загрязненность • Посуда, столовые приборы, кастрюли и сковороды | <ul style="list-style-type: none"> • Предварительная мойка • Мойка 70°C • Ополаскивания • Сушка | <ul style="list-style-type: none"> • ProBoost 5) • Multitab |
| 60 Минут 55° | <ul style="list-style-type: none"> • Слабая загрязненность • Посуда и столовые приборы | <ul style="list-style-type: none"> • Мойка 55°C • Ополаскивания | <ul style="list-style-type: none"> • Extra Hygiene • Multitab |
| 30 Минут 60° 6) | <ul style="list-style-type: none"> • Свежее загрязнение • Посуда и столовые приборы | <ul style="list-style-type: none"> • Мойка 60°C • Ополаскивания | <ul style="list-style-type: none"> • Extra Hygiene • Multitab |
| Glass 45° | <ul style="list-style-type: none"> • Обычная или небольшая загрязненность • Тонкий фаянс и стекло | <ul style="list-style-type: none"> • Мойка 45°C • Ополаскивания • Сушка | <ul style="list-style-type: none"> • Multitab |

| Программа | Степень загрязненности Тип загрузки | Этапы программы | Режимы |
|--------------------------|-----------------------------------------------------------------------------------------------------------------|-------------------------------------------------------------------------------------------------------------------------------------------|--------------------------------------------------------------|
| Extra silent 50° 7) | <ul style="list-style-type: none"> • Обычная загрязненность • Посуда и столовые приборы | <ul style="list-style-type: none"> • Предварительная мойка • Мойка 50°C • Ополаскивания • Сушка | <ul style="list-style-type: none"> • Multitab |
| Предварительная мойка 8) | <ul style="list-style-type: none"> • Все | <ul style="list-style-type: none"> • Предварительная мойка | |

1) Данная программа обеспечивает наиболее практичное использование воды и электроэнергии при мытье посуды и столовых приборов обычного уровня загрязнения. (Это стандартная программа для тестирующих организаций).

2) Прибор самостоятельно определяет степень загрязненности и количество посуды в корзинах. Он автоматически регулирует температуру и количество воды, энергопотребление и продолжительность программы.

3) Данная программа позволяет вымыть посуду, степень загрязненности которой различается. В нижнюю корзину устанавливается посуда с высоким загрязнением, а в верхнюю – с обычным. Давление и температура воды в области нижней корзины выше, чем в области верхней корзины.

4) Данная программа имеет фазу резкого повышения температуры для достижения повышенной гигиеничности. В ходе этапа ополаскивания температура достигает 70°C на период не менее 10 минут.

5) При выборе условия Быстрая функция ProBoost автоматически выключается.

6) Данная программа позволяет вымыть посуду со свежими загрязнениями. Программа обеспечивает хорошие результаты за короткое время.

7) Это самая тихая программа. Насос работает на очень низкой скорости, чтобы понизить уровень шума. Из-за пониженной скорости насоса продолжительность программы увеличивается.

8) В ходе этой программы происходит быстрое ополаскивание посуды, чтобы предотвратить прилипание к ней остатков пищи и появление в приборе неприятных запахов. Не используйте моющее средство с этой программой.

5.1 Показатели потребления

| Программа 1) | Вода (л) | Энергопотребление (кВт·ч) | Продолжительность (мин) |
|-------------------|-------------|---------------------------|-------------------------|
| ECO 50° | 11 | 0.857 | 225 |
| AutoSense 45°-70° | 7 - 14 | 0.6 - 1.4 | 40 - 150 |
| Prozone 50°-65° | 14 - 16 | 1.2 - 1.5 | 139 - 149 |
| Pro 70° | 12.5 - 14.5 | 1.4 - 1.6 | 154 - 164 |
| 60 Минут 55° | 9.5 - 10.5 | 1.10 - 1.30 | 55 - 65 |
| 30 Минут 60° | 10 | 0.9 | 30 |
| Glass 45° | 12 - 14 | 0.7 - 0.9 | 75 - 85 |

| Программа ¹⁾ | Вода (л) | Энергопотребление (кВт·ч) | Продолжительность (мин) |
|-------------------------|----------|---------------------------|-------------------------|
| Extra silent 50° | 9 - 10 | 1.0 - 1.2 | 219 - 229 |
| Предварительная мойка | 4 | 0.1 | 14 |

¹⁾ Указанные показатели могут изменяться в зависимости от давления и температуры воды, напряжения в электросети, выбранных режимов и количества посуды.

5.2 Информация для тестирующих организаций

Для запроса всей информации, необходимой для тестирования производительности, обращайтесь по электронной почте:

info.test@dishwasher-production.com

Запишите номер изделия (PNC), который находится на табличке с техническими данными.

6. СПИСОК НАСТРОЕК

Для просмотра списка настроек выберите в списке в списке режимов пункт Параметры.

| Параметры | Значение | Описание |
|--------------------|-----------------------------------|---------------------------------------------------------------------------------------------------------|
| Задать MyFavourite | Список программ | Установка своей любимой ежедневной программы. См. соответствующие сведения, приведенные в данной Главе. |
| Сигнал окончания | ВКЛ ВЫКЛ | Индикация о завершении программы. Заводская настройка: выключено. |
| Тоны кнопок | Выкл Щелчок Сигнал | Выбор звука, выдаваемого при нажатии на клавиши. |
| Громкость | Имеется выбор уровней от 1 до 10. | Настройка громкости тонов кнопок, предупреждающих звуковых сигналов и звукового сигнала окончания. |
| Яркость | Имеется выбор уровней от 0 до 9. | Изменение яркости дисплея. |

| Параметры | Значение | Описание |
|-----------------------|-----------------------------------------------------------------------------------|-----------------------------------------------------------------------------------------------------------------------------------------|
| Контрастность | Имеется выбор уровней от 0 до 9. | Изменить контрастность дисплея. |
| Жесткость воды | Имеется выбор уровней от 1 до 10. | Установка уровня смягчителя для воды в соответствии с жесткостью воды в Вашем регионе. Заводская настройка: уровень 5. |
| Количество ополаскив. | Имеется выбор уровней от 0 до 6. Уровень 0 = отсутствие выдачи ополаскивателя. | Установка уровня дозатора ополаскивателя в соответствии с потребностями в количестве ополаскивателя. Заводская настройка: уровень 4. |
| Языки | Список языков. | Выбрать требуемый язык Язык по умолчанию: русский язык. |
| Сброс настроек | Сброс | Сброс настроек приборов на заводские установки. |

6.1 Изменение настройки, имеющей 2 значения (ВКЛ и ВЫКЛ)

При изменении настройки она сохраняется даже в случае завершения программы или отмены выполняющейся программы.

1. Нажмите клавишу **Option**.
2. Выберите Параметры.
3. Нажмите клавишу **OK**.
4. Выберите настройку, которую следует изменить.
5. Нажмите на клавишу **OK**, чтобы изменить значение с ВКЛ на ВЫКЛ и наоборот.
6. Нажимайте на клавишу **Back**, пока на дисплее не появится список программ.

6.2 Изменение настройки, имеющей несколько значений

При изменении настройки она сохраняется даже в случае завершения программы или отмены выполняющейся программы.

1. Нажмите клавишу **Option**.
2. Выберите Параметры.
3. Нажмите клавишу **OK**.
4. Выберите настройку, которую следует изменить.
5. Для вызова следующего уровня нажмите на клавишу **OK**.
6. Выберите новое значение.
7. Нажмите клавишу **OK** для подтверждения.
8. Нажимайте на клавишу **Back**, пока на дисплее не появится список программ.

6.3 Сохранение программы MyFavourite

В память можно занести только одну программу за раз. Новая настройка удаляет предыдущую.

1. Нажмите клавишу **Option**.
 2. Выберите Параметры.
 3. Нажмите клавишу **OK**.
 4. Выберите Задать MyFavourite.
 5. Нажмите клавишу **OK**.
- На дисплее отобразится список программ.
6. Выберите программу.
 7. Нажмите клавишу **OK**.
 8. На дисплее отобразится Доб. режим и Готово.

- Выберите Доб. режим, чтобы добавить к программе один или более режимов.
- Выберите Готово, если требуется сохранить программу без режимов или если настройка конфигурации программы, которую надлежит сохранить, завершена.

9. Нажмите клавишу **OK**.
Если в программе имеется режим TimeSaver необходимо выбрать Быстрая или Норм..
10. Нажмите клавишу **OK** для подтверждения.
Дисплей выдаст подтверждение того, что программа MyFavourite сохранена.

7. СПИСОК РЕЖИМОВ

| Режимы | Значение | Описание |
|---------------|-------------------------------------|----------------------------------------------------------------------------------------------------------------------------------------------------------------------------------------|
| Extra Hygiene | ВКЛ ВЫКЛ (значение по умолчанию) | Данный режим обеспечивает санитарно-гигиеническую обработку столовых приборов и посуды. В ходе последнего этапа ополаскивания температура достигает 70°C на период не менее 10 минут. |
| ProBoost | ВКЛ ВЫКЛ (значение по умолчанию) | Использование данного режима обеспечивает очень хорошие результаты для сильно загрязненной посуды. Давление воды в ходе предварительного ополаскивания и основной мойки увеличивается. |
| Multitab | ВКЛ ВЫКЛ (значение по умолчанию) | Воспользуйтесь данным режимом, если требуется использовать таблетированное моющее средство. См. соответствующие сведения, приведенные в данной Главе. |
| Параметры | Ввод настроек прибора | |

7.1 Выбор режима

Список режимов включает только режимы, применимые к выбранной программе. Неприменимые режимы не отображаются.

Некоторые режимы несовместимы друг с другом. При выборе двух несовместимых друг с другом режимов прибор автоматически выключает один из режимов.

По завершении программы или при ее отмене режимы сбрасываются на значения по умолчанию.

Список режимов можно вызвать из любой программы в списке программ.

1. Нажмите клавишу **Option**.
2. Выберите режим.
На дисплее отобразится значение режима, обрамленное скобками.
3. Нажмите на клавишу **OK**, чтобы изменить значение с ВЫКЛ на ВКЛ и наоборот.
4. Для возврата в список программ нажмите на **Back**.

На дисплее отобразится выбранная программа.

Для выбора очередного режима повторите процедуру.

7.2 Multitab

Выбирайте этот режим при использовании таблетированного моющего средства, включающего в себя соль, ополаскиватель и моющее средство. Таблетированное средство также может содержать другие добавки для мытья или ополаскивания посуды.

Этот режим прекращает подачу соли из емкости для соли. Сообщение о необходимости добавить соль на дисплее отображаться не будет.

При использовании данного режима продолжительность программы увеличивается для улучшения результатов мойки и сушки при использовании таблетированного моющего средства.

Режим Multitab не является постоянным режимом; его необходимо выбирать при каждом цикле.

- ВКЛ : Multitab вкл.
- ВЫКЛ : Multitab выкл.

При включении режима Multitab, дозатор ополаскивателя продолжает выдачу ополаскивателя. Тем не менее, можно отменить выдачу ополаскивателя, присвоив количеству ополаскиваний значение «0». В данном случае результаты сушки могут быть неудовлетворительными.

7.3 TimeSaver

Данный режим увеличивает давление и температуру воды.

Этапы мойки и сушки сокращаются. Общая продолжительность программы сокращается примерно на 50%.

Результаты мойки соответствуют результатам программы со стандартной продолжительностью, но результаты сушки могут быть не столь удовлетворительными.

Данный режим применим не ко всем доступным программам.

Если режим применим к выбранной программе, имеется возможность включения или выключения режима TimeSaver.



В случае выбора режима, несовместимого с TimeSaver, выбрать TimeSaver будет невозможно.

Выберите программу и нажмите клавишу **OK**. Если TimeSaver применим, на дисплее отобразятся два условия, Быстрая и Норм., а также продолжительность программы для каждого из условий:

- Быстрая: выберите данное условие для включения TimeSaver и нажмите клавишу **OK** для подтверждения.
- Норм.: выберите данное условие для выключения TimeSaver и нажмите клавишу **OK** для подтверждения.

Перед выбором TimeSaver одновременно с программой ECO сначала следует выключить режим AutoOpen.

7.4 Защита от детей

Данный режим не позволяет детям играть с клавишами панели управления во время выполнения программы или когда прибор включен и готов к работе.

Режим AutoOpen автоматически отключается при включении режима Защита от детей во время выполнения программы ECO.

Одновременно нажмите клавиши **Program** и **Back**.

На дисплее появится сообщение о том, что режим Защита от детей включен.

Для выключения режима Защита от детей повторите ту же последовательность действий.

8. ПЕРЕД ПЕРВЫМ ИСПОЛЬЗОВАНИЕМ

При первом включении прибора необходимо выбрать язык. Язык по умолчанию: русский.

1. Выбор языка.
 - Чтобы подтвердить выбор русского языка, нажмите на **OK**.
 - Прокрутите список доступных языков, выберите новый язык и нажмите на **OK** для подтверждения.
2. **Убедитесь, что установленные настройки смягчителя для воды соответствуют уровню жесткости поставляемой Вам воды. В противном случае произведите настройку смягчителя для воды.**
3. Наполните емкость для соли.
4. Наполните дозатор ополаскивателя.
5. Откройте вентиль подачи воды.
6. Запустите программу, чтобы избавиться от загрязнений, которые могли остаться в приборе после его производства. Не используйте моющее средство и не загружайте корзины.

При включении программы прибору может потребоваться до 5 минут для

«зарядки» ионообменной смолы в устройстве для смягчения воды. При этом кажется, что прибор не работает. Этап мойки начнется, как только данная процедура будет завершена. Процедура будет повторяться с определенной периодичностью.

8.1 Смягчитель для воды

Смягчитель для воды удаляет из подаваемой в прибор воды минералы, которые в противном случае могли бы оказать вредное влияние на результаты мойки и на сам прибор.

Чем больше в воде содержится таких минералов, тем выше жесткость воды. Жесткость воды измеряется в соответствующих единицах.

Устройство для смягчения воды необходимо настроить в соответствии с уровнем жесткости воды, используемой в Вашем регионе. Информацию о жесткости воды в Вашем районе можно получить в местной службе водоснабжения. Для получения хороших результатов мойки важно правильно выбрать уровень настройки смягчителя для воды.

Жесткость воды

| Градусы (жесткость воды) по немецкому стандарту (°dH) | Градусы по французскому стандарту (°fH); | ммоль/л | Градусы по шкале Кларка | Уровень смягчителя для воды |
|-------------------------------------------------------|------------------------------------------|-----------|-------------------------|-----------------------------|
| 47 - 50 | 84 - 90 | 8.4 - 9.0 | 58 - 63 | 10 |
| 43 - 46 | 76 - 83 | 7.6 - 8.3 | 53 - 57 | 9 |
| 37 - 42 | 65 - 75 | 6.5 - 7.5 | 46 - 52 | 8 |
| 29 - 36 | 51 - 64 | 5.1 - 6.4 | 36 - 45 | 7 |
| 23 - 28 | 40 - 50 | 4.0 - 5.0 | 28 - 35 | 6 |
| 19 - 22 | 33 - 39 | 3.3 - 3.9 | 23 - 27 | 5 1) |
| 15 - 18 | 26 - 32 | 2.6 - 3.2 | 18 - 22 | 4 |
| 11 - 14 | 19 - 25 | 1.9 - 2.5 | 13 - 17 | 3 |
| 4 - 10 | 7 - 18 | 0.7 - 1.8 | 5 - 12 | 2 |
| <4 | <7 | <0.7 | < 5 | 1 2) |

1) Заводские установки

2) Не используйте соль при таком уровне.

8.2 Емкость для соли



ОСТОРОЖНО!

Используйте только соль, специально предназначенную для посудомоечных машин.

Соль используется для «зарядки» ионообменной смолы в смягчителе для воды и обеспечения хороших результатов мытья в ходе ежедневного использования.

Наполнение емкости для соли

1. Поверните крышку емкости для соли против часовой стрелки и снимите ее.
2. Налейте в емкость для соли 1 л воды (только перед первым использованием).
3. Насыпьте посудомоечную соль в емкость для соли.

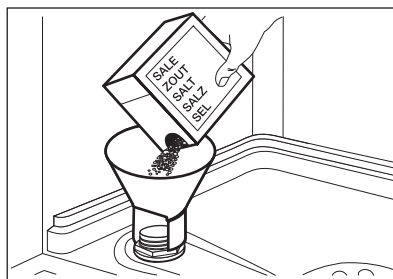

4. Уберите соль вокруг отверстия емкости для соли.

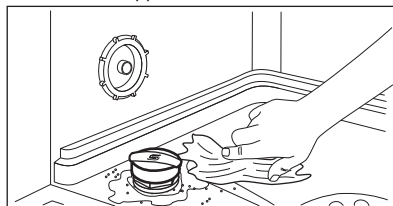

5. Чтобы закрыть емкость для соли, поверните крышку емкости для соли по часовой стрелке.

i При заполнении емкости для соли из нее может вылиться вода с солью. Существует опасность коррозии. Для того, чтобы ее предотвратить, после заполнения емкости для соли запустите любую программу.

i Если требуется заполнить емкость для соли, на дисплее отобразится сообщение.

8.3 Дозатор ополаскивателя

Дозатор ополаскивателя способствует высушиванию посуды без образования потеков и пятен.

Ополаскиватель автоматически добавляется на этапе ополаскивания горячей водой.

Количество выдаваемого ополаскивателя задается в пределах от 1 (минимальное количество) до 6 (максимальное количество). Уровень 0 отключает дозатор ополаскивателя, и ополаскиватель не выдается.

Заводская настройка: уровень 4.

Заполнение дозатора ополаскивателя

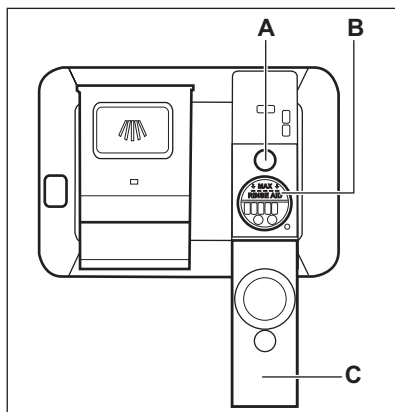

ОСТОРОЖНО!
Используйте только ополаскиватель, специально предназначенный для посудомоечных машин.

1. Откройте крышку (C).
2. Наполните дозатор (B) так, чтобы уровень ополаскиватель достиг отметки «MAX».
3. Во избежание избыточного пенообразования удалите пролившийся ополаскиватель тканью, хорошо впитывающей жидкость.
4. Закройте крышку. Убедитесь, что крышка зафиксирована.



Когда становится виден индикатор (A), заливайте в дозатор ополаскиватель.



Если требуется пополнить дозатор ополаскивателя, на дисплее отобразится сообщение.

9. ЕЖЕДНЕВНОЕ ИСПОЛЬЗОВАНИЕ

1. Откройте вентиль подачи воды.
2. Включите прибор нажатием на кнопку «Вкл/Выкл».
 - Если на дисплее отображается сообщение о необходимости добавить соль, заполните емкость для соли.
 - Если на дисплее отображается сообщение о необходимости добавить ополаскиватель, заполните дозатор ополаскивателя.
3. Загрузите корзины.
4. Добавьте моющее средство. В случае использования таблетированного моющего средства включите функцию Multitab.
5. Выберите подходящую программу мойки в соответствии с типом загрузки и степенью ее загрязненности.

9.1 Использование моющего средства

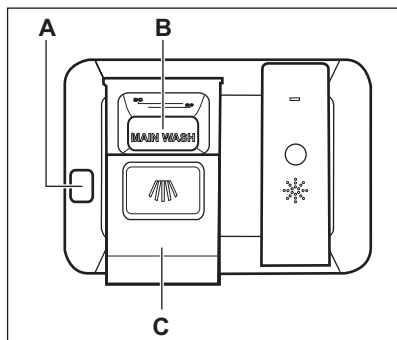

ОСТОРОЖНО!

Используйте только моющее средство, специально предназначенное для посудомоечных машин.

1. Нажмите на кнопку разблокировки (A), чтобы открыть крышку (C).
2. Заполните дозатор (B) порошковым или таблетированным моющим средством.
3. При использовании программы, включающей стадию предварительной мойки, поместите немного моющего средства на внутреннюю сторону дверцы прибора.
4. Закройте крышку. Убедитесь, что крышка зафиксирована.

9.2 Настройка и запуск программы

Функция Auto Off

Данная функция уменьшает энергопотребление, автоматически выключая прибор, если он не работает.

Функция срабатывает при следующих условиях:

- Через 5 минут по окончании программы.
- Через пять минут, если программа не была запущена.

Запуск программы

1. Включите прибор нажатием на кнопку «Вкл/Выкл».
2. Закройте дверцу прибора.
3. Выберите программу. Программа ECO всегда будет выводиться в качестве программы по умолчанию.
4. При необходимости выберите применимые режимы.
5. Нажмите на клавишу **OK**; начнется выполнение программы.

Если программа совместима с режимом TimeSaver, необходимо подтвердить Быстрая или Норм..

Как отсрочить запуск программы

Использование отсрочки пуска одновременно с функцией MyFavourite невозможно.

1. Задайте программу.
2. Нажмите клавишу **Delay**. Обозначение отсрочки высвечивается в верхнем правом углу дисплея.
3. При помощи клавиши **Delay** увеличьте количество часов отсрочки пуска. Запуск программы можно отложить на срок от 1 до 24 часов.
4. Нажмите клавишу **OK** для подтверждения и запуска обратного отсчета. После завершения обратного отсчета произойдет запуск программы.

Запуск программы MyFavourite

1. Включите прибор нажатием на кнопку «Вкл/Выкл».
2. Закройте дверцу прибора.
3. Нажмите на клавишу MyFavourite; начнется выполнение программы.

Открывание дверцы во время работы прибора

Открывание дверцы во время выполнения программы приводит к остановке работы прибора. При закрывании дверцы работа продолжается с момента, на котором она была прервана.



В случае открывания дверцы более, чем на 30 секунд во время этапа сушки, текущая программа будет завершена.

Отмена отсрочки пуска во время обратного отсчета

При отмене отсрочки пуска программа и режимы сбрасываются на значения по умолчанию.

Нажмите и удерживайте клавишу **Program** в течение трех секунд, пока на дисплее не отобразился Прекратить?.

- Выберите Возобновить, чтобы продолжить обратный отсчет. Нажмите клавишу **OK** для подтверждения.
- Выберите Стоп, чтобы отменить отсрочку пуска. Нажмите клавишу **OK** для подтверждения.

Отмена выполняющейся программы

Нажмите и удерживайте клавишу **Program** в течение трех секунд, пока на дисплее не отобразился Прекратить?.

- Выберите Возобновить, чтобы продолжить работу с выполняющейся программой. Нажмите клавишу **OK** для подтверждения.
- Выберите Стоп, чтобы отменить выполняющуюся программу. Нажмите клавишу **OK** для подтверждения.

Убедитесь в наличии моющего средства в дозаторе моющего средства перед запуском новой программы.

Окончание программы

По окончании программы на дисплее отображаются 0:00 и Конец программы.

1. Выключите прибор нажатием на кнопку «Вкл/Выкл» или дождитесь, пока функция Auto Off не выключит прибор автоматически. Открывание дверцы до выполнения Auto Off приводит к автоматическому выключению прибора.
2. Закройте водопроводный вентиль.

10. ПОЛЕЗНЫЕ СОВЕТЫ

10.1 Общие положения

Приведенные ниже рекомендации обеспечат оптимальные результаты мытья и сушки в ходе каждодневного использования прибора, а также позволят защитить окружающую среду.

- Крупные остатки пищи с тарелок выбрасывайте в мусорное ведро.
- Не производите предварительное ополаскивание посуды вручную. При необходимости используйте программу предварительной мойки (если таковая имеется) или выбирайте программу с этапом предварительной мойки.
- Всегда используйте все пространство корзин.
- При загрузке прибора убедитесь, что вода из разбрызгивателей сможет полностью достичь и вымыть всю посуду. Предметы посуды не должны касаться или перекрывать друг друга.
- Можно использовать средство для посудомоечных машин, ополаскиватель и соль отдельно или в виде таблетированного моющего средства (напр., «3 в 1», «4 в 1», «Все в одном»). Следуйте указаниям, приведенным на упаковке. Таблетированное моющее средство обычно подходит для использования в регионах с жесткостью воды до 21°dH. В регионах, где жесткость превышает данный уровень, следует также использовать ополаскиватель и соль. В случае использования таблетированного моющего средства можно воспользоваться функцией Multitab (если она имеется). Данная функция улучшает результаты мойки и сушки при использовании таблетированного моющего средства.
- Выберите программу в соответствии с типом загрузки и степенью ее загрязненности. Программа ECO обеспечивает наиболее практичное потребление

воды и энергии при мытье посуды и столовых приборов обычного уровня загрязнения.

10.2 Использование соли, ополаскивателя и моющего средства

- Используйте только соль, ополаскиватель и моющее средство для посудомоечных машин. Другие продукты могут привести к повреждению прибора.
- Таблетированное моющее средство обычно подходит для использования в регионах с жесткостью воды до 21°dH. В регионах, где жесткость превышает данный уровень, в дополнение к таблетированному моющему средству следует также использовать ополаскиватель и соль. Тем не менее, в регионах с жесткой и очень жесткой водой для достижения оптимальных результатов мойки и сушки рекомендуется использовать некомбинированное моющее средство (порошок, гель или таблетки без дополнительных составляющих), ополаскиватель и соль.
- В случае использования таблетированного моющего средства можно воспользоваться функцией Multitab (если она имеется). Данная функция улучшает результаты мойки и сушки при использовании таблетированного моющего средства.
- Таблетированные моющие средства не успевают полностью раствориться при использовании коротких программ. Для того, чтобы избежать образование на посуде осадка из моющего средства, рекомендуется использовать таблетки с длинными программами.
- Не превышайте указанную дозировку моющего средства. См. инструкции на упаковке моющего средства.

10.3 Что делать, если необходимо прекратить использовать таблетированное моющее средство

Прежде чем перейти к использованию моющего средства, соли и ополаскивателя по отдельности выполните следующую процедуру.

1. Установите максимальный уровень смягчителя для воды.
2. Убедитесь, что емкость для соли и дозатор ополаскивателя заполнены.
3. Запустите самую короткую программу, содержащую этап ополаскивания. Не добавляйте моющее средство и не загружайте корзины.
4. Когда программа будет завершена, скорректируйте уровень жесткости смягчителя для воды в соответствии с жесткостью воды в Вашем регионе.
5. Задайте дозировку ополаскивателя.

10.4 Загрузка корзин

- Используйте прибор только для мытья принадлежностей, пригодных для мытья в посудомоечных машинах.
- Не загружайте в прибор изделия из дерева, кости, алюминия, олова и меди.
- Не помещайте в прибор предметы, которые могут впитывать воду (губки, бытовые ткани).
- Крупные остатки пищи с тарелок выбрасывайте в мусорное ведро.
- Размягчите пригоревшие остатки пищи на посуде.
- Загружайте полые предметы (чашки, стаканы и сковороды) отверстием вниз.

- Проверьте, чтобы стаканы не соприкасались друг с другом
- Загружайте столовые приборы и мелкие предметы в ящик для столовых приборов.
- Легкие предметы укладывайте в верхнюю корзину. Убедитесь, что посуда не двигается.
- Прежде чем запускать программу, убедитесь, что разбрызгиватель может свободно вращаться.

10.5 Перед запуском программы

Убедитесь, что:

- Фильтры очищены и установлены должным образом.
- Крышка емкости для соли плотно закрыта.
- Разбрызгиватели не засорены.
- Посудомоечная машина заправлена солью и ополаскивателем (если не используется таблетированное моющее средство).
- Посуда правильно загружена в корзины.
- Выбранная программа соответствует типу посуды и степени ее загрязненности.
- Использовано подходящее количество моющего средства.

10.6 Разгрузка корзин

1. Прежде чем доставать посуду из прибора, дайте ей остыть. Горячую посуду легко повредить.
2. Вначале вынимайте посуду из нижней корзины, потом - из верхней



По окончании программы на стенках и дверце прибора может оставаться вода.

11. УХОД И ОЧИСТКА



ВНИМАНИЕ!

Перед выполнением операций по чистке и уходу выключите прибор и извлеките вилку сетевого шнура из розетки.



Грязные фильтры и засоренность разбрызгивателей приводят к ухудшению качества мойки. Периодически проверяйте состояние фильтров и, при необходимости, проводите их очистку.

11.1 Очистка фильтров

Система фильтров выполнена из 3 деталей.

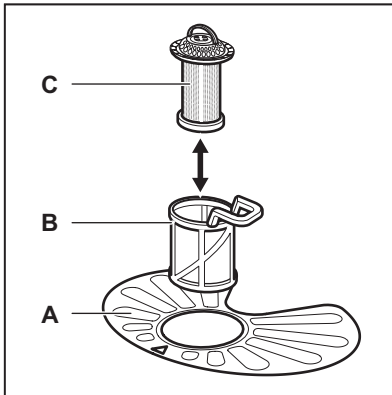

1. Поверните фильтр (B) против часовой стрелки и извлеките его.

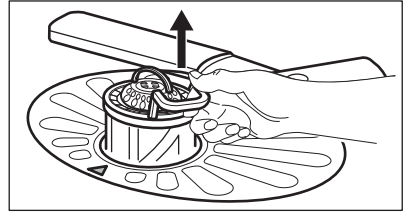
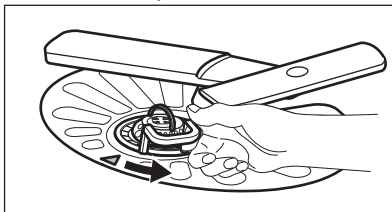

2. Извлеките фильтр (C) из фильтра (B).
3. Снимите плоский фильтр (A).

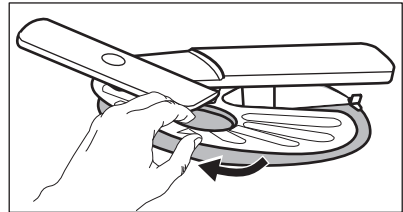

4. Вымойте фильтры.

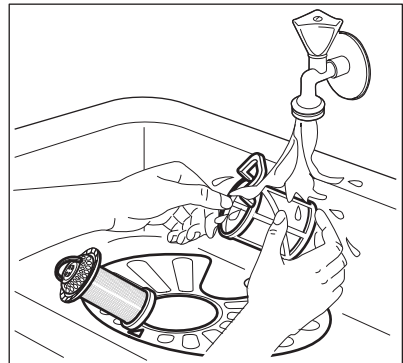

5. Убедитесь, что внутри или по краям отстойника нет остатков пищи или других загрязнений.
6. Установите плоский фильтр обратно на место (A). Убедитесь, что он установлен правильно – под двумя направляющими.

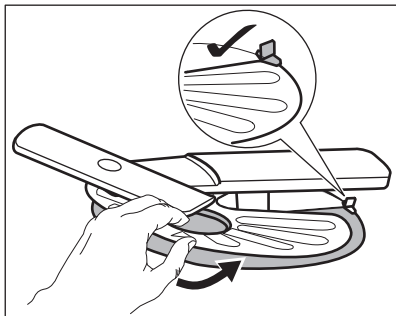

7. Соберите фильтры (B) и (C).
8. Установите фильтр (B) обратно в плоский фильтр (A). Поверните по часовой стрелке до щелчка.

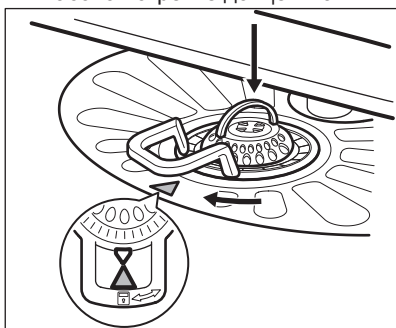

ОСТОРОЖНО!

Неверная установка фильтров может привести к неудовлетворительным результатам мойки и повреждению прибора.

11.2 Чистка разбрызгивателей

Не снимайте разбрызгиватели. Если отверстия разбрызгивателей засорились, удалите частицы грязи с помощью предмета с тонким кончиком (зубочисткой).

11.3 Очистка наружных поверхностей

- Протирайте прибор мягкой влажной тряпкой.
- Используйте только нейтральные моющие средства.
- Не используйте абразивные средства, царапающие губки и растворители.

11.4 Чистка внутренних частей

- Тщательно очистите прибор, включая резиновый уплотнитель дверцы, мягкой влажной тряпкой.
- При регулярном использовании программ с малой продолжительностью внутри прибора могут откладываться наслоения жира и накипи. Во избежание этого рекомендуется не реже 2 раз в месяц запускать программы с большой продолжительностью.

12. УСТРАНЕНИЕ НЕИСПРАВНОСТЕЙ

Прибор не запускается или останавливается во время работы. Перед обращением в авторизованный сервисный центр убедитесь, что Вы не можете разрешить проблему

самостоятельно при помощи информации, приведенной в Таблице.

При некоторых неисправностях на дисплей выводится сообщение:

| Неисправность | Возможное решение |
|-----------------------|----------------------------------------------------------------------------------------------------------------------------------------------------------------------------------------------------|
| Прибор не включается. | <ul style="list-style-type: none"> • Убедитесь, что вилка сетевого шнура вставлена в розетку электропитания. • Убедитесь, что предохранитель на электрощитке не поврежден. |

| Неисправность | Возможное решение |
|-------------------------------------------------------------------------------------------------------------------------------------------|---------------------------------------------------------------------------------------------------------------------------------------------------------------------------------------------------------------------------------------------------------------------------------------------------------------------------------------------------------------------------------------------------------------------------------------------|
| Программа не запускается. | <ul style="list-style-type: none"> • Убедитесь, что дверца прибора закрыта. • Нажмите на ОК • Если задана функция «Отсрочка пуска», отмените ее или дождитесь окончания обратного отсчета. • Прибор приступил к процедуре «зарядки» смолы внутри смягчителя для воды. Продолжительность данной процедуры составляет приблизительно 5 минут. |
| В прибор не поступает вода. На дисплее отображается сообщение: Прибор не набирает воду. | <ul style="list-style-type: none"> • Убедитесь, что водопроводный кран открыт. • Убедитесь, что давление в водопроводной сети не понижено. Для получения сведений об этом обратитесь в местную службу водоснабжения. • Убедитесь, что водопроводный кран не засорен. • Убедитесь, что фильтр наливного шланга не засорен. • Убедитесь, что наливной шланг не перекручен и не передавлен. |
| Прибор не сливает воду. На дисплее отображается сообщение: Прибор не сливает воду. | <ul style="list-style-type: none"> • Убедитесь, что сливная труба не засорена. • Убедитесь, что сливной шланг не перекручен и не передавлен. |
| Сработала система защиты от перелива. На дисплее отображается сообщение: Прибор переливает воду или имеется неисправность на заборе воды. | <ul style="list-style-type: none"> • Закройте водопроводный вентиль и обратитесь в авторизованный сервисный центр. |

Проверив прибор, выключите и включите прибор. Если неисправность появится снова, обратитесь в авторизованный сервисный центр.

При появлении других кодов неисправностей, которые не описаны в таблице, обратитесь в авторизованный сервисный центр.

12.1 Результаты мойки и сушки неудовлетворительны

| Неисправность | Возможное решение |
|-----------------------------------------------------------------------------|------------------------------------------------------------------------------------------------------------------------------------------------------------------------------------------------------------------------------|
| Имеются белесые потеки или синеватый налет на стеклянной посуде и тарелках. | <ul style="list-style-type: none"> • Слишком большое количество выдаваемого ополаскивателя. Уменьшите уровень дозатора ополаскивателя. • Было добавлено слишком большое количество мощного средства. |

| Неисправность | Возможное решение |
|--------------------------------------------|------------------------------------------------------------------------------------------------------------------------------------------------------------------------------------------------------------------------------------------------------------------------------------------------------------------------------------------------------------------------------------------------------------------------------------------------------------------------------------------|
| Имеются пятна и потеки на стекле и посуде. | <ul style="list-style-type: none"> • Недостаточное количество выдаваемого ополаскивателя. Увеличьте уровень дозатора ополаскивателя. • Причиной может быть качество ополаскивателя. |
| Посуда остается влажной. | <ul style="list-style-type: none"> • В программе отсутствует этап сушки, или в ней предусмотрен этап сушки при низкой температуре. • Дозатор ополаскивателя пуст. • Причиной может быть качество ополаскивателя. • Причиной может быть качество таблетированного моющего средства. Попробуйте таблетки другого производителя или включите дозатор ополаскивателя и используйте ополаскиватель одновременно с таблетированным моющим средством. |



Другие возможные причины приведены в Главе «Указания и рекомендации».

13. ТЕХНИЧЕСКИЕ ДАННЫЕ

| | | |
|-----------------------------------------|---------------------------------------------|-----------------------|
| Габаритные размеры | Ширина / высота / глубина (мм) | 596 / 818 - 898 / 575 |
| Подключение к электросети ¹⁾ | Напряжение (В) | 220 - 240 |
| | Частота (Гц) | 50 |
| Давление в водопроводной сети | Мин. / макс. бар (МПа) | 0.5 (0.05) / 8 (0.8) |
| Водоснабжение | Холодная или горячая вода ²⁾ | макс. 60°C |
| Вместимость | Комплектов посуды | 15 |
| Потребляемая мощность | При оставлении во включенном состоянии (Вт) | 0.99 |
| Потребляемая мощность | В отключенном состоянии (Вт) | 0.10 |

¹⁾ Другие значения приведены в табличке с техническими данными.

²⁾ Если горячая вода подается из системы, использующей альтернативный источник энергии (например, солнечные панели или ветрогенераторы), используйте горячую воду, чтобы снизить потребление энергии.

14. ОХРАНА ОКРУЖАЮЩЕЙ СРЕДЫ

Материалы с символом  следует сдавать на переработку. Положите упаковку в соответствующие контейнеры для сбора вторичного сырья. Принимая участие в переработке старого электробытового оборудования, Вы помогаете защитить окружающую среду и

здоровье человека. Не выбрасывайте вместе с бытовыми отходами бытовую технику, помеченную символом . Доставьте изделие на местное предприятие по переработке вторичного сырья или обратитесь в свое муниципальное управление.

Дата производства данного изделия указана в серийном номере (serial number), где первая цифра номера соответствует последней цифре года производства, вторая и третья цифры номера – порядковому номеру недели. Например, серийный номер 11012345 означает, что изделие произведено на десятой неделе 2011 года.

Класс энергопотребления: А

Электролюкс Занусси С.п.А. Хаусхолд Эпплайнсиз - фабрика Соларо (Милан)

корсо Европа, 63, I-20020 Соларо (МИ)

Италия

ЗМІСТ

| | |
|--------------------------------------|----|
| 1. ІНФОРМАЦІЯ З ТЕХНІКИ БЕЗПЕКИ..... | 49 |
| 2. ІНСТРУКЦІЇ З ТЕХНІКИ БЕЗПЕКИ..... | 50 |
| 3. ОПИС ВИРОБУ..... | 52 |
| 4. ПАНЕЛЬ КЕРУВАННЯ..... | 53 |
| 5. ПРОГРАМИ..... | 54 |
| 6. ПЕРЕЛІК НАЛАШТУВАНЬ..... | 56 |
| 7. ПЕРЕЛІК ФУНКЦІЙ..... | 58 |
| 8. ПЕРЕД ПЕРШИМ ВИКОРИСТАННЯМ..... | 59 |
| 9. ЩОДЕННЕ КОРИСТУВАННЯ..... | 62 |
| 10. ПОРАДИ І РЕКОМЕНДАЦІЇ..... | 63 |
| 11. ДОГЛЯД ТА ЧИСТКА..... | 65 |
| 12. УСУНЕННЯ ПРОБЛЕМ..... | 67 |
| 13. ТЕХНІЧНА ІНФОРМАЦІЯ..... | 69 |

ДЛЯ ВІДМІННОГО РЕЗУЛЬТАТУ

Дякуємо, що обрали цей прилад AEG. Ми створили його для бездоганної роботи протягом багатьох років, за інноваційними технологіями, які допомагають робити життя простішим - ці властивості, які можна й не знайти в звичайних приладах. Будь ласка, приділіть декілька хвилин, аби прочитати, як отримати найкраще від цього приладу.

Звертайтеся на наш веб-сайт:



Поради з використання, брошури, інструкції з усунення несправностей, сервісна інформація:

www.aeg.com



Зареєструйте виріб, щоб отримати покращене обслуговування:

www.registeraeg.com



Придбання приладдя, витратних матеріалів та оригінальних запчастин для вашого приладу:

www.aeg.com/shop

РОБОТА З КЛІЄНТАМИ ТА СЕРВІСНЕ ОБСЛУГОВУВАННЯ

Рекомендується використовувати оригінальні запчастини.

При звертанні до сервісного центру необхідно мати наступну інформацію: модель, номер виробу, серійний номер.

Її можна знайти на таблиці з технічними даними.

 **Увага!** Важлива інформація з техніки безпеки

 Загальна інформація й рекомендації

 Інформація щодо захисту навколишнього середовища

Може змінитися без оповіщення.

1. ⚠ ІНФОРМАЦІЯ З ТЕХНІКИ БЕЗПЕКИ

Перед установкою та експлуатацією приладу слід уважно прочитати інструкцію користувача. Виробник не несе відповідальності за пошкодження, що виникли через неправильне встановлення чи експлуатацію. Інструкції з користування приладом слід зберігати з метою користування в майбутньому.

1.1 Загальні правила безпеки

- Цей прилад призначено для використання в побутових та аналогічних сферах, наприклад:
 - фермерські будинки; на кухнях магазинів, офісів та інших робочих установ;
 - клієнтами готелів, мотелів та інших житлових приміщень.
- Не змінюйте технічні характеристики приладу.
- Робочий тиск води (мінімальний і максимальний) має бути в діапазоні 0.5 (0.05) / 8 (0.8) бар (МПа).
- Дотримуйтеся максимального значення 15.
- У разі пошкодження електричного кабелю виробник або його авторизований сервісний центр чи інша кваліфікована особа має замінити його. Робити це самостійно небезпечно.
- Ножі та інші гострі прибори потрібно класти до кошика для столових приборів гострим кінцем донизу або горизонтально.
- Щоб не перечепитися через дверцята приладу, не залишайте їх відчиненими без нагляду.
- Перед початком ремонту прилад треба від'єднати від електромережі, знявши запобіжник або витягнувши шнур живлення з розетки.
- Не використовуйте водяні розпилювачі або пару, щоб почистити прилад.
- Прилад слід підключати до водопроводу за допомогою нових наборів шлангів, що постачаються. Повторно використовувати старі набори шлангів не можна.

1.2 Безпека дітей і вразливих осіб

- Діти від восьми років, особи з обмеженими фізичними, сенсорними чи розумовими здібностями й особи без відповідного досвіду та знань можуть користуватися цим приладом лише під наглядом або після проведення інструктажу стосовно безпечного користування приладом і пов'язаних ризиків.
- Не дозволяйте дітям гратися з приладом.
- Усі м'які засоби слід тримати в недоступному для дітей місці.
- Не допускайте дітей і домашніх тварин до відчинених дверцят приладу.
- Не можна доручати чищення або технічне обслуговування приладу дітям без відповідного нагляду.

2. ІНСТРУКЦІЇ З ТЕХНІКИ БЕЗПЕКИ

2.1 Установка

- Повністю зніміть упаковку.
- Не встановлюйте й не використовуйте пошкоджений прилад.
- Не встановлюйте та не користуйтеся приладом у приміщеннях, де температура опускається нижче 0°C.
- Дотримуйтесь інструкції зі встановлення, що постачаються із приладом.
- Переконайтеся, що конструкції, під якими і біля яких установлений прилад, є стійкими й безпечними.

2.2 Підключення до електромережі



ПОПЕРЕДЖЕННЯ!

Існує ризик займання або ураження електричним струмом.

- Прилад повинен бути заземленим.
- Переконайтеся, що електричні параметри на таблиці з технічними даними відповідають параметрам

електромережі. У разі невідповідності слід звернутися до електрика.

- Завжди використовуйте правильно встановлену протиударну розетку.
- Не використовуйте розгалужувачі, перехідники й подовжувачі.
- Будьте обережні, аби не пошкодити штепсельну вилку та кабель. Якщо кабель живлення потребує заміни, зверніться до нашого сервісного центру.
- Вставляйте штепсельну вилку в розетку електроживлення лише після закінчення установки. Переконайтеся, що після установки є вільний доступ до розетки електроживлення.
- Не тягніть за кабель живлення, щоб вимкнути прилад із мережі. Завжди вимикайте, витягаючи штепсельну вилку.
- Цей прилад відповідає директивам ЄЕС.
- Лише для Великобританії й Ірландії. Прилад має електричну вилку 13 А. Необхідно замінити запобіжник в електричній вилці, щоб

використовувати запобіжник 13 А ASTA (BS 1362).

2.3 Підключення до водопроводу

- Стежте за тим, щоб не пошкодити водяні шланги.
- Перш ніж підключити прилад до нових труб або до труб, які впродовж тривалого часу не використовувалися, зачекайте, поки потік води стане прозорим.
- При першому користуванні приладом переконайтеся у відсутності протікання.
- Наливний шланг оснащено запобіжним клапаном та каналом із кабелем живлення.

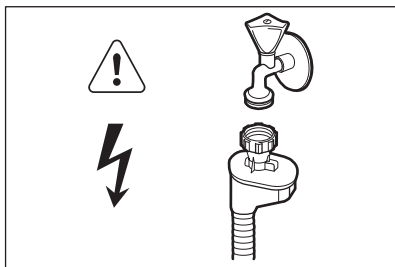

ПОПЕРЕДЖЕННЯ!
Висока напруга.

- У разі пошкодження наливного шланга негайно вийміть штепсельну вилку з розетки. Для заміни наливного шланга звертайтеся до авторизованого сервісного центру.

2.4 Користування

- Не сідайте й не ставайте на відкриті дверцята.
- Миючі засоби для посудомийної машини є небезпечними. Дотримуйтеся інструкцій з безпеки, що зазначені на упаковці миючого засобу.

- Не пийте воду із приладу, а також не грайтеся цією водою.
- Не виймайте посуд із приладу до завершення програми. На посуді може залишатися миючий засіб.
- Із приладу може вийти гаряча пара, якщо відчинити дверцята під час виконання програми.
- Не кладіть займисті речовини чи предмети, змочені в займистих речовинах, усередину приладу, поряд із ним або на нього.

2.5 Внутрішнє освітлення



ПОПЕРЕДЖЕННЯ!

Існує ризик поранення.

- Цей прилад обладнаний внутрішнім освітленням, яке вмикається під час відкривання дверцят та вимикається при їх закриванні.
- Лампочка в цьому приладі не придатна для освітлення житлових приміщень.
- Щоб замінити лампу, зверніться до сервісного центру.

2.6 Утилізація



ПОПЕРЕДЖЕННЯ!

Існує небезпека задушення.

- Відключіть прилад від електромережі.
- Відріжте кабель живлення і викиньте його.
- Зніміть замок із дверцят, щоб уникнути запирання дітей і домашніх тварин у приладі.

Цей продукт по змісту небезпечних речовин відповідає вимогам Технічного регламенту обмеження використання деяких небезпечних речовин в електричному та електронному обладнанні (постанова Кабінету Міністрів України №1057 від 3 грудня 2008р.)

3. ОПИС ВИРОБУ

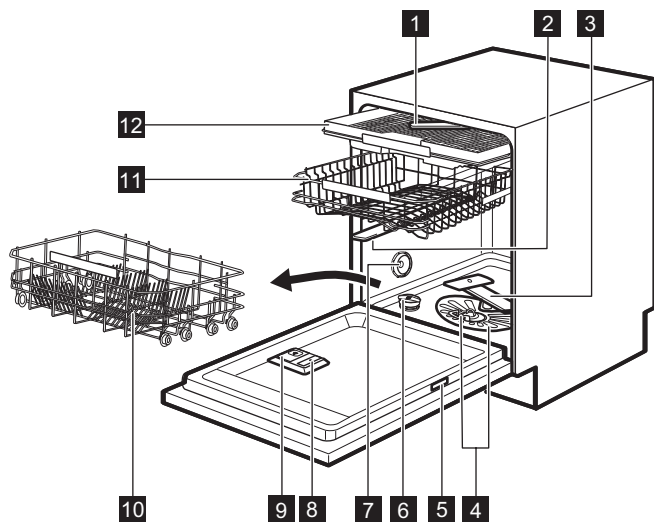

- | | |
|---------------------------------------|--------------------------------------|
| 1 Верхній розпилювач | 8 Дозатор ополіскувача |
| 2 Середній розпилювач | 9 Дозатор м'яючого засобу |
| 3 Нижній розпилювач | 10 Нижній кошик |
| 4 Фільтри | 11 Верхній кошик |
| 5 Табличка з технічними даними | 12 Ящик для столових приборів |
| 6 Контейнер для солі | |
| 7 Вентиляційний отвір | |

4. ПАНЕЛЬ КЕРУВАННЯ

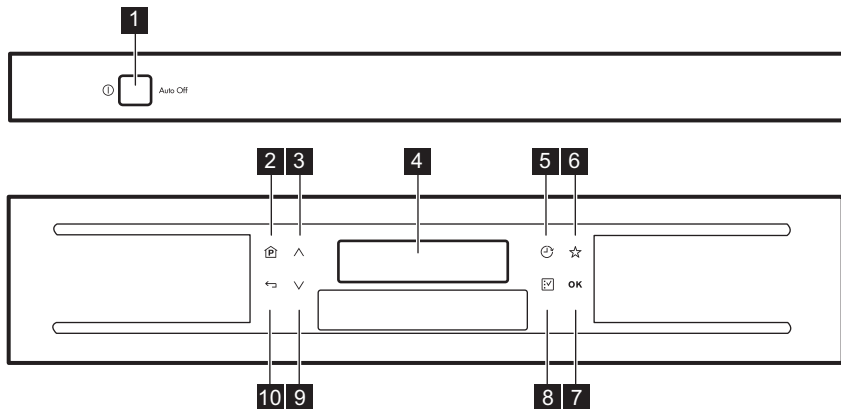

- 1** Кнопка ввімкнення/вимкнення
- 2** Кнопка **Program**
- 3** Кнопка навігації (вгору)
- 4** Дисплей
- 5** Кнопка **Delay**
- 6** Кнопка **MyFavourite**
- 7** Кнопка **OK**
- 8** Кнопка **Option**
- 9** Кнопка навігації (вниз)
- 10** Кнопка **Back**

4.1 Характеристики кнопок

Program кнопка

- Коротке натискання вмикає список програм. Програма за промовчанням: ECO.
- Тривале натискання (3 с) під час роботи програми зупинить програму. Дисплей показуватиме програму, що встановлюється за промовчанням.
- Одночасно натисніть кнопки Program і Back, щоб активувати чи деактивувати функцію Child lock.

MyFavourite кнопка

- Коротке натискання запускає програму MyFavourite. При першому натисканні цієї кнопки на дисплеї відобразиться налаштування Set MyFavourite.
- При тривалому натисканні відображається налаштування Set MyFavourite.

Delay кнопка

- Натисніть, щоб встановити відкладений запуск програми.

Option кнопка

- За допомогою короткого натискання у списку програм відображається список функцій.

OK кнопка

- Натисніть, щоб підтвердити функції та налаштування.
- Натисніть, щоб запустити програму або встановити відкладений запуск.

Кнопки навігації

- Використовуйте ці кнопки, щоб прокручувати списки й інформацію.

Back кнопка

- Повернення до попереднього екрана.

5. ПРОГРАМИ

| Програма | Ступінь забруднення Тип завантаження | Фази програми | Options |
|----------------------|----------------------------------------------------------------------------------------------------------------------------------------------------|---------------------------------------------------------------------------------------------------------------------------------|-----------------------------------------------------------------------------------|
| ECO 50° 1) | <ul style="list-style-type: none"> Середній ступінь забруднення Посуд і столові прибори | <ul style="list-style-type: none"> Prewash Миття 50 °C Ополіскування Сушіння | <ul style="list-style-type: none"> Extra Hygiene Multitab |
| AutoSense 45°-70° 2) | <ul style="list-style-type: none"> Усе Посуд, столові прибори, каструлі та сковороди | <ul style="list-style-type: none"> Prewash Миття 45–70 °C Ополіскування Сушіння | <ul style="list-style-type: none"> Extra Hygiene Multitab |
| ProZone 50°-65° 3) | <ul style="list-style-type: none"> Різний ступінь забруднення Посуд, столові прибори, каструлі та сковороди | <ul style="list-style-type: none"> Prewash Миття 50 °C та 65 °C Ополіскування Сушіння | <ul style="list-style-type: none"> Multitab |
| Pro 70° 4) | <ul style="list-style-type: none"> Сильне забруднення Посуд, столові прибори, каструлі та сковороди | <ul style="list-style-type: none"> Prewash Миття 70 °C Ополіскування Сушіння | <ul style="list-style-type: none"> ProBoost 5) Multitab |
| 60 Minutes 55° | <ul style="list-style-type: none"> Незначне забруднення Посуд і столові прибори | <ul style="list-style-type: none"> Миття 55 °C Ополіскування | <ul style="list-style-type: none"> Extra Hygiene Multitab |
| 30 Minutes 60° 6) | <ul style="list-style-type: none"> Свіже забруднення Посуд і столові прибори | <ul style="list-style-type: none"> Миття 60 °C Ополіскування | <ul style="list-style-type: none"> Extra Hygiene Multitab |
| Glass 45° | <ul style="list-style-type: none"> Середнє або незначне забруднення Тонкий фаянсовий або порцеляновий посуд, скляний посуд | <ul style="list-style-type: none"> Миття 45 °C Ополіскування Сушіння | <ul style="list-style-type: none"> Multitab |
| Extra silent 50° 7) | <ul style="list-style-type: none"> Середній ступінь забруднення Посуд і столові прибори | <ul style="list-style-type: none"> Prewash Миття 50 °C Ополіскування Сушіння | <ul style="list-style-type: none"> Multitab |

| Програма | Ступінь забруднення Тип завантаження | Фази програми | Options |
|------------|-----------------------------------------|---------------|---------|
| Prewash 8) | • Усе | • Prewash | |

1) Ця програма забезпечує найефективніше використання води й електроенергії для миття посуду та столових приборів із середнім ступенем забруднення. (Це стандартна програма для дослідницьких установ.)

2) Прилад автоматично визначає ступінь забруднення та кількість посуду в кошиках. Він автоматично регулює температуру й об'єм води, споживання електроенергії та тривалість програми.

3) За допомогою цієї програми можна мити посуд із різним ступенем забруднення. Дуже сильно забруднений посуд ставте в нижній кошик, а посуд із середнім ступенем забруднення – у верхній. Тиск і температура води в нижньому кошику вищі, ніж у верхньому.

4) З міркувань гігієни ця програма виконує ополіскування при високій температурі. Під час фази полоскання впродовж принаймні 10 хвилин підтримується температура 70 °C.

5) Якщо вибрати Fast, функція ProBoost автоматично вимкнеться.

6) Ця програма допоможе вимити посуд зі свіжим забрудненням. Вона дає високі результати миття за короткий час.

7) Це найтихіша програма миття. Насос працює на дуже низькій швидкості, що зменшує рівень шуму. Через низьку швидкість тривалість програми збільшується.

8) Ця програма використовується для швидкого ополіскування посуду. Це дає змогу уникнути прилипання залишків їжі до посуду та утворення неприємного запаху в приладі. Не використовуйте миючий засіб для цієї програми.

5.1 Показники споживання

| Програма 1) | Споживання води (л) | Споживання електроенергії (кВт-год) | Тривалість (хв.) |
|-------------------|---------------------|-------------------------------------|------------------|
| ECO 50° | 11 | 0.857 | 225 |
| AutoSense 45°-70° | 7 - 14 | 0.6 - 1.4 | 40 - 150 |
| ProZone 50°-65° | 14 - 16 | 1.2 - 1.5 | 139 - 149 |
| Pro 70° | 12.5 - 14.5 | 1.4 - 1.6 | 154 - 164 |
| 60 Minutes 55° | 9.5 - 10.5 | 1.10 - 1.30 | 55 - 65 |
| 30 Minutes 60° | 10 | 0.9 | 30 |
| Glass 45° | 12 - 14 | 0.7 - 0.9 | 75 - 85 |
| Extra silent 50° | 9 - 10 | 1.0 - 1.2 | 219 - 229 |
| Prewash | 4 | 0.1 | 14 |

1) Показники залежать від тиску й температури води, коливання напруги в електромережі, вибраних функцій і кількості посуду.

5.2 Інформація для дослідницьких установ

Для отримання необхідної інформації щодо тестових процедур зверніться за адресою електронної пошти:

info.test@dishwasher-production.com

Вкажіть номер виробу (PNC), зазначений на табличці.

6. ПЕРЕЛІК НАЛАШТУВАНЬ

Для перегляду переліку налаштувань, оберіть Settings в переліку функцій.

| Settings | Значення | Опис |
|-----------------|------------------------------------------------------------------------|--------------------------------------------------------------------------------------------------------------------------|
| Set MyFavourite | Перелік програм | Встановіть свою улюблену щоденну програму. Зверніться до відповідної інформації в цій главі. |
| End sound | ON OFF | Інформує про завершення програми. Заводське налаштування: off. |
| Key tones | Off Click Beep | Виберіть звук натискання кнопок. |
| Volume | Від рівня 1 до рівня 10. | Регулювання звуку натискання кнопок, сигналів попередження і сигналу закінчення програми. |
| Brightness | Від рівня 0 до рівня 9. | Зміна яскравості дисплея. |
| Contrast | Від рівня 0 до рівня 9. | Зміна контрастності дисплея. |
| Water hardness | Від рівня 1 до рівня 10. | Встановіть рівень пом'якшувача води відповідно до жорсткості води у вашому регіоні. Заводське налаштування: рівень 5. |
| Rinse aid level | Від рівня 0 до рівня 6. Рівень 0 = ополіскувач не використовується. | Встановіть рівень ополіскувача відповідно до необхідної кількості ополіскувача. Заводське налаштування: рівень 4. |

| Settings | Значення | Опис |
|----------------|--------------|--------------------------------------------------------------|
| Languages | Перелік мов. | Встановить бажану мову. Мова за промовчанням: English. |
| Reset settings | Reset | Відновлює в приладі заводські налаштування. |

6.1 Зміна налаштування з двома значеннями (ON та OFF)

При зміні налаштування воно залишається дійсним, навіть якщо програма закінчена, або якщо програма, що виконується, скасована.

1. Натисніть кнопку **Option**.
2. Виберіть Settings.
3. Натисніть кнопку **OK**.
4. Оберіть налаштування, яке потрібно змінити.
5. Натисніть кнопку **OK** для зміни значення від ON до OFF чи навпаки.
6. Натискайте кнопку **Back** кілька разів, доки на дисплеї не відобразиться перелік програм.

6.2 Зміна налаштування з декількома значеннями

При зміні налаштування воно залишається дійсним, навіть якщо програма закінчена, або якщо програма, що виконується, скасована.

1. Натисніть кнопку **Option**.
2. Виберіть Settings.
3. Натисніть кнопку **OK**.
4. Оберіть налаштування, яке потрібно змінити.
5. Натисніть кнопку **OK** для введення наступного рівня.
6. Встановіть нове значення.
7. Натисніть кнопку **OK** для підтвердження.
8. Натискайте кнопку **Back** кілька разів, доки на дисплеї не відобразиться перелік програм.

6.3 Збереження програми MyFavourite

У пам'яті можна зберегти лише одну програму. Нове налаштування скасовує попереднє.

1. Натисніть кнопку **Option**.
2. Виберіть Settings.
3. Натисніть кнопку **OK**.
4. Виберіть Set MyFavourite.
5. Натисніть кнопку **OK**.

На дисплеї відобразиться перелік програм.

6. Оберіть програму.
7. Натисніть кнопку **OK**.
8. Дисплей показує Add option та Done.
 - Оберіть Add option, щоб додати 1 або декілька функцій до програми.
 - Оберіть Done, щоб зберегти програму без функцій або при закінченні налаштування програми, яку потрібно зберегти.
9. Натисніть кнопку **OK**.

Якщо програма застосовується з функцією TimeSaver, потрібно обрати Fast або Normal.

10. Натисніть кнопку **OK** для підтвердження.

На дисплеї виводиться підтвердження, що програма MyFavourite збережена.

7. ПЕРЕЛІК ФУНКЦІЙ

| Options | Значення | Опис |
|---------------|--------------------------------------|---------------------------------------------------------------------------------------------------------------------------------------------------------------------|
| Extra Hygiene | ON OFF (значення за промовчанням) | Використання цієї функції дезінфікує столові прилади і посуд. Під час останньої фази полоскання впродовж принаймні 10 хвилин підтримується температура 70 °C. |
| ProBoost | ON OFF (значення за промовчанням) | Використання цієї функції забезпечує відмінні результати миття посуду з високим рівнем забруднення. Тиск води під час фаз попереднього миття та миття збільшується. |
| Multitab | ON OFF (значення за промовчанням) | Активуйте цю функцію, якщо необхідно використати комбінований таблетований миючий засіб. Зверніться до відповідної інформації в цій главі. |
| Settings | Введіть налаштування приладу | |

7.1 Як налаштувати функцію

В переліку функцій відображаються лише функції, що застосовуються до обраної програми. Функції, що не застосовуються, не відображаються.

Деякі функції не сумісні одна з одною. При встановленні двох функцій, які не сумісні одна з одною, прилад автоматично деактивує одну з опцій.

При закінченні або скасуванні програми функції встановлюються на значення, встановлені за промовчанням.

Можна увімкнути перелік функцій з будь-якої програми в переліку програм.

1. Натисніть кнопку **Option**.
2. Оберіть функцію.

На дисплеї відображається значення функції, зазначене в дужках.

3. Натисніть кнопку **OK** для зміни значення від OFF до ON чи навпаки.
4. Для повернення до меню функцій, натисніть **Back**.

На дисплеї відобразиться обрана програма.

Якщо потрібно встановити іншу функцію, повторіть процедуру.

7.2 Multitab

Вмикайте цю функцію при використанні багатофункціонального таблетованого миючого засобу, що поєднує функції солі, ополіскувача та миючого засобу. Він також може вміщати інші агенти для миття або полоскання.

Ця функція деактивує використання солі з контейнера для солі. На дисплеї

не буде з'являтися повідомлення про необхідність заповнення контейнера для солі.

Тривалість програми може збільшитися, щоб покращити результати миття та сушіння при використанні багатофункціонального таблетованого миючого засобу.

Функція Multitab не є постійною та має бути активована при кожному циклі.

- ON : Multitab on.
- OFF : Multitab off.

При активації функції Multitab продовжується використання ополіскувача. Однак можна вимкнути надходження ополіскувача, встановивши рівень ополіскувача на 0. У цьому разі результати сушіння можуть бути незадовільними.

7.3 TimeSaver

Ця функція також підвищує тиск і температуру води.

Фази миття та сушіння скорочуються. Загальна тривалість виконання програми зменшується приблизно на 50 %.

Результати миття будуть такими самими, як і в нормальному режимі роботи програми, але результати сушіння будуть дещо гіршими.

Ця функція не застосовується з усіма наявними програмами.

Якщо функція доступна для програми, можна обрати активацію або деактивацію функції TimeSaver.



Якщо також встановлена функція, що вступає в протиріччя з TimeSaver, обрати TimeSaver буде неможливо.

Виберіть програму і натисніть кнопку **OK**.

Якщо застосовується TimeSaver, на дисплеї відображаються умови Fast та Normal і тривалість програми для кожної умови:

- Fast: оберіть умови для активації TimeSaver і натисніть кнопку **OK** для підтвердження.
- Normal: оберіть умови для деактивації TimeSaver і натисніть кнопку **OK** для підтвердження.

Перед встановленням TimeSaver з програмою ECO необхідно деактивувати функцію AutoOpen.

7.4 Child lock

Ця опція запобігає іграм дітей з кнопками приладу на панелі управління, у той час як програма працює, або коли прилад активований та готовий до використання.

Якщо вибрати функцію Child lock під час виконання програми ECO, функція AutoOpen автоматично вимикається.

Натисніть одночасно кнопки **Program** і **Back**.

На дисплеї з'являється повідомлення про ввімкнення функції Child lock. Для вимкнення функції Child lock, повторіть зазначену процедуру.

8. ПЕРЕД ПЕРШИМ ВИКОРИСТАННЯМ

При першому вмиканні приладу необхідно встановити мову. Мова, встановлена за промовчанням, — англійська.

1. Виберіть мову.
 - Для підтвердження англійської мови натисніть **OK**.
 - Прокручіть перелік доступних мов, аби обрати нову мову та

натисніть **OK** для підтвердження.

2. **Перевірте, чи поточний рівень пом'якшувача води відповідає жорсткості води вашого водопостачальника. Якщо ні,**

налаштуйте рівень приладу для пом'якшення води.

3. Покладіть сіль у контейнер для солі.
4. Залийте ополіскувач у дозатор ополіскувача.
5. Відкрийте водопровідний кран.
6. Запустіть програму, щоб видалити будь-які залишки обробки, які все ще можуть залишатися в приладі. Не застосовуйте миючий засіб і не завантажуйте кошики.

При запуску програми може знадобитися до 5 хвилин для перезарядження смоли у пристрої для пом'якшення води. Може виникнути враження, що прилад не працює. Програма миття запуститься лише після завершення цієї процедури. Така процедура періодично повторюватиметься.

8.1 Пом'якшувач води

Пом'якшувач води видаляє з води мінеральні речовини, які погіршують якість миття та скорочують термін експлуатації приладу.

Що вище вміст мінеральних речовин, то жорсткіше вода. Жорсткість води вимірюється шкалою еквівалентів.

Пристрій для пом'якшення води необхідно налаштувати відповідно до жорсткості води у вашому регіоні. Щоб дізнатися про рівень жорсткості води у своєму регіоні, зверніться до місцевого органу водопостачання. Важливо налаштувати правильний рівень пом'якшувача води, щоб забезпечити якісні результати миття.

Жорсткість води

| Німецькі градуси (°dH) | Французькі градуси (°fH) | ммоль/л | Градуси Кларка | Рівень пом'якшувача води |
|------------------------|--------------------------|---------|----------------|--------------------------|
| 47–50 | 84–90 | 8,4–9,0 | 58–63 | 10 |
| 43–46 | 76–83 | 7,6–8,3 | 53–57 | 9 |
| 37–42 | 65–75 | 6,5–7,5 | 46–52 | 8 |
| 29–36 | 51–64 | 5,1–6,4 | 36–45 | 7 |
| 23–28 | 40–50 | 4,0–5,0 | 28–35 | 6 |
| 19–22 | 33–39 | 3,3–3,9 | 23–27 | 5 1) |
| 15–18 | 26–32 | 2,6–3,2 | 18–22 | 4 |
| 11–14 | 19–25 | 1,9–2,5 | 13–17 | 3 |
| 4–10 | 7–18 | 0,7–1,8 | 5–12 | 2 |
| <4 | <7 | <0,7 | < 5 | 1 2) |

1) Заводські налаштування.

2) Не використовуйте сіль на цьому рівні.

8.2 Контейнер для солі



ОБЕРЕЖНО!

Використовуйте тільки спеціальну сіль для посудомийних машин.

Сіль використовується для зарядження смоли в пристрої для пом'якшення води. Це забезпечує добрі результати миття при щоденному користуванні.

Заповнення контейнера для солі

1. Поверніть кришечку контейнера для солі проти годинникової стрілки і зніміть її.
2. Налийте 1 літр води в контейнер для солі (лише в перший раз).
3. Заповніть контейнер сіллю для посудомийної машини.



4. Приберіть сіль із поверхні навколо отвору контейнера для солі.

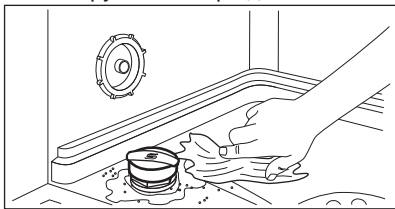

5. Закрийте контейнер для солі, повернувши кришечку за годинниковою стрілкою.

i Вода й сіль можуть перелитися з контейнера для солі під час наповнення. Існує ризик корозії. Щоб запобігти цьому, запустіть програму після наповнення контейнера для солі.

i При необхідності заповнення контейнера для солі на дисплеї відображається відповідне повідомлення.

8.3 Дозатор ополіскувача

Завдяки ополіскувачу на посуді після висихання не залишиться смуг і плям.

Ополіскувач автоматично використовується під час фази ополіскування при високій температурі.

Можна вибрати кількість ополіскувача, що використовується, між рівнем 1 (мінімальна кількість) і рівнем 6 (максимальна кількість). Рівень 0 деактивує використання ополіскувача, вимикаючи дозатор ополіскувача.

Заводське налаштування: рівень 4.

Заповнення дозатора ополіскувача

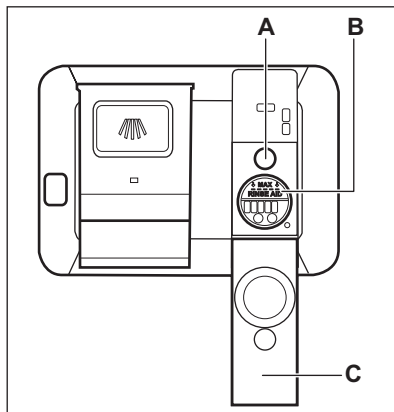

ОБЕРЕЖНО!

Застосовуйте лише спеціальні ополіскувачі для посудомийних машин.

1. Відкрийте кришку (C).
2. Наливайте ополіскувач у дозатор (B) до позначки "MAX".
3. Якщо ополіскувач розлився, витріть його ганчіркою, що добре вбирає рідину. Це дасть змогу уникнути утворення надмірної піни.
4. Закрийте кришку. Переконайтеся, що кришка стала на місце.



Наливайте ополіскувач у дозатор, коли індикатор (A) стане прозорим.



При необхідності заповнення дозатора ополіскувача на дисплеї відображається відповідне повідомлення.

9. ЩОДЕННЕ КОРИСТУВАННЯ

1. Відкрийте водопровідний кран.
2. Для увімкнення приладу натисніть кнопку увімкнення/вимкнення.
 - Якщо на дисплеї відображається повідомлення про необхідність заповнення контейнеру для солі, слід його заповнити.
 - Якщо на дисплеї відображається повідомлення про необхідність заповнення дозатора ополіскувача, слід його заповнити.
3. Завантажте посуд у кошики.
4. Додайте миючий засіб. Якщо ви застосовуєте комбіновані таблетовані миючі засоби, увімкніть функцію Multitab.
5. Встановіть і запустіть програму, що відповідає типу посуду та ступеню його забруднення.

9.1 Користування миючим засобом

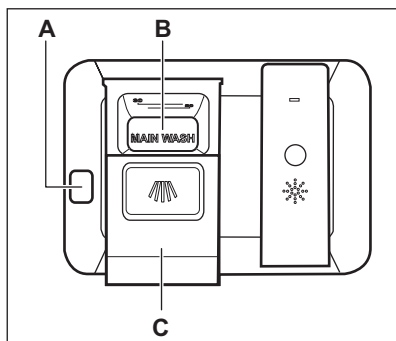

ОБЕРЕЖНО!

Використовуйте тільки спеціальний миючий засіб для посудомийних машин.

1. Натисніть кнопку розблокування (A), щоб відкрити кришку (C).
2. Помістіть порошкоподібний або таблетований миючий засіб у відділення (B).
3. Якщо програма передбачає фазу попереднього миття, помістіть невелику кількість миючого засобу

на внутрішню частину дверцят приладу.

4. Закрийте кришку. Переконайтеся, що кришка зафіксована на місці.

9.2 Встановлення і запуск програми

Функція Auto Off

З метою зменшення споживання електроенергії ця функція автоматично вимикає прилад, коли він не працює.

Функція вмикається в таких випадках.

- Через 5 хвилин після завершення програми.
- Через 5 хвилин, якщо програма не запустилася.

Запуск програми

1. Для увімкнення приладу натисніть кнопку увімкнення/вимкнення.
2. Закрийте дверцята приладу.
3. Оберіть програму. Програма ECO завжди встановлена за промовчанням.
4. Встановіть опції за бажанням.
5. Натисніть кнопку **OK**, програма запускається.

Якщо програма застосовується з опцією TimeSaver, потрібно підтвердити Fast або Normal.

Відкладення пуску програми

За допомогою функції MyFavourite неможливо встановити відкладений запуск.

1. Оберіть програму.
2. Натисніть кнопку **Delay**. Час відкладеного запуску показано у верхньому правому куті дисплея.
3. Натискайте кнопку **Delay** декілька разів, щоб збільшити кількість годин, на яку відкладено запуск.

Можна відкласти запуск програми на термін від 1 до 24 годин.

4. Натисніть кнопку **OK** для підтвердження і початку зворотного відліку. Після закінчення зворотного відліку програма запуститься автоматично.

Запуск програми MyFavourite

1. Для увімкнення приладу натисніть кнопку увімкнення/вимкнення.
2. Закрийте дверцята приладу.
3. Натисніть кнопку MyFavourite, програма запускається.

Відчинення дверцят під час роботи приладу

Якщо відкрити дверцята під час виконання програми, прилад зупиниться. Після закриття дверцят прилад поновить роботу програми з того моменту, коли її було перервано.



Поточна програма завершиться, якщо дверцята відкриті більше, ніж 30 секунд під час фази миття.

Скасування відкладеного запуску під час зворотного відліку

При скасуванні відкладеного пуску програма та опції встановлюються на значення, встановлені за промовчанням.

Натисніть і утримуйте упродовж 3 секунд кнопку **Program**, доки на дисплеї не з'явиться Stop washing?.

- Оберіть Resume для продовження зворотного відліку. Натисніть кнопку **OK** для підтвердження.
- Оберіть Stop для скасування відкладеного запуску. Натисніть кнопку **OK** для підтвердження.

Скасування програми, що виконується

Натисніть і утримуйте упродовж 3 секунд кнопку **Program**, доки на дисплеї не з'явиться Stop washing?.

- Оберіть Resume та натисніть для продовження програми, що виконується. Натисніть кнопку **OK** для підтвердження.
- Оберіть Stop для скасування програми, що виконується. Натисніть кнопку **OK** для підтвердження.

Перед тим як нова програма запуститься, переконайтеся, що у дозаторі є миючий засіб.

Завершення програми

Після завершення програми на дисплеї відображається 0:00 та End of program.

1. Натисніть кнопку ввімкнення/вимкнення або почекайте, доки функція Auto Off вимкне прилад. Прилад автоматично вимикається, якщо дверцята не були зачинені до запуску функції Auto Off.
2. Закрийте водопровідний кран.

10. ПОРАДИ І РЕКОМЕНДАЦІЇ

10.1 Загальна інформація

Поради щодо забезпечення оптимальних результатів чищення та сушіння при щоденному використанні та захист навколишнього середовища.

- Видаліть із посуду великі рештки їжі.
- Не потрібно попередньо ополіскувати посуд вручну. При потребі використовуйте програму попереднього миття (за наявності) або виберіть програму з фазою попереднього миття.
- Завжди використовуйте весь простір кошків.

- При завантаженні приладу упевніться, що вода з розпилювача зможе досягти всіх поверхонь посуду. Переконайтеся, що предмети не торкаються один одного й не перекриваються.
- Можна використовувати миючий засіб для посудомийних машин, ополіскувач і сіль окремо або застосувати багатофункціональний таблетований миючий засіб (наприклад, «3 в 1», «4 в 1», «Все в 1»). Дотримуйтеся вказаних на пакуванні інструкцій. Багатофункціональний таблетований миючий засіб зазвичай підходить для місцевостей із значенням жорсткості води до 21 °dH. У місцевостях, в яких це значення вище, потрібно також використовувати ополіскувач і сіль. Якщо ви застосовуєте багатофункціональні таблетовані миючі засоби, виберіть функцію Multitab (за наявності). Ця функція підвищує результати миття та сушіння при використанні багатофункціональних таблетованих миючих засобів.
- Виберіть програму, що відповідає типу посуду й ступеню його забруднення. Програма ECO забезпечує найефективніше споживання води й електроенергії при митті посуду й столових приборів із середнім ступенем забруднення.

10.2 Використання солі, ополіскувача та миючого засобу

- Використовуйте сіль, ополіскувач і миючий засіб, призначені лише для посудомийних машин. Інші засоби можуть пошкодити прилад.
- Багатофункціональний таблетований миючий засіб зазвичай підходить для місцевостей із значенням жорсткості води до 21 °dH. У місцевостях із жорсткістю води, що перевищує цей рівень, ополіскувач і сіль повинні використовуватися як додаток до багатофункціональних таблетованих миючих засобів.

- Однак, у місцевостях із жорсткою та дуже жорсткою водою для оптимальних результатів чищення та сушіння рекомендується застосовувати простий миючий засіб (порошок, гель, таблетований миючий засіб без додаткових функцій), ополіскувач і сіль окремо.
- Якщо ви застосовуєте багатофункціональні таблетовані миючі засоби, виберіть функцію Multitab (за наявності). Ця функція підвищує результати миття та сушіння при використанні багатофункціональних таблетованих миючих засобів.
 - Таблетований миючий засіб не розчинюється повністю, якщо використовуються короткі програми. Щоб запобігти утворенню залишків миючого засобу на столовому посуді, рекомендується використовувати таблетовані засоби для тривалих програм.
 - Використовуйте мінімально необхідну кількість миючого засобу. Див. інструкції на упаковці миючого засобу.

10.3 Що робити, якщо потрібно припинити використання комбінованого таблетованого миючого засобу

Перш ніж розпочинати використання миючого засобу, солі та ополіскувача окремо, виконайте наступну процедуру.

1. Установіть найвищий рівень пом'якшувача води.
2. Переконайтеся в тому, що контейнер для солі та дозатор ополіскувача заповнені.
3. Запустіть найкоротшу програму з фазою ополіскування. Не додавайте миючий засіб і не завантажуйте кошики.
4. Коли програму буде завершено, скоригуйте рівень пристрою для

пом'якшення води з урахуванням жорсткості води у вашому регіоні.

- Відрегулюйте дозування ополіскувача.

10.4 Завантаження посуду в кошики

- Прилад призначено лише для миття посуду, що підходить для посудомийних машин.
- Забороняється мити в посудомийній машині вироби з дерева, рогу, алюмінію, олова й міді.
- Забороняється класти в прилад речі, що вбирають вологу (губки, ганчірки).
- Видаліть із посуду великі рештки їжі.
- Пом'якшуйте залишки пригорілої їжі на посуді.
- Предмети, що мають заглиблення (напр., чашки, склянки та миски), ставте отвором донизу.
- Подбайте про те, щоб склянки не стикалися з іншими склянками.
- Маленькі предмети та столові прибори кладіть у ящик для столових приборів.
- Легкі предмети кладіть у верхній кошик. Подбайте про те, щоб предмети не рухалися.
- Перед запуском програми переконайтеся, що розпилювачі можуть вільно обертатися.

10.5 Перед запуском програми

Переконайтеся, що:

- Фільтри очищені та правильно встановлені.
- Кришка контейнера для солі щільно закрита.
- Розпилювачі не забиті.
- Наявні сіль і ополіскувач для посудомийних машин (якщо лише не використовуються комбіновані таблетовані миючі засоби).
- Посуд у кошиках розташований правильно.
- Програма відповідає типу завантаження та ступеню забруднення.
- Використовується правильна кількість миючого засобу.

10.6 Витягання посуду з кошиків

1. Дайте посуду охолонути, перш ніж виймати його з приладу. Гарячий посуд можна легко пошкодити.
2. Вийміть посуд спершу з нижнього, а потім з верхнього кошика



Після завершення програми по боках і на дверцятах приладу може залишатися вода.

11. ДОГЛЯД ТА ЧИСТКА



ПОПЕРЕДЖЕННЯ!

Перш ніж виконувати технічне обслуговування, вимкніть прилад і витягніть вилку з розетки.



Брудні фільтри і забиті розпилювачі понижують результати миття. Регулярно перевіряйте їх і чистьте за необхідності.

11.1 Чищення фільтрів

Фільтрувальна система складається з трьох частин.

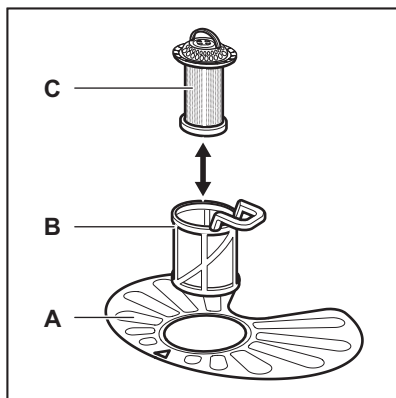

1. Поверніть фільтр (В) проти годинникової стрілки та зніміть його.

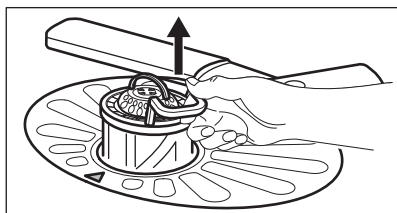
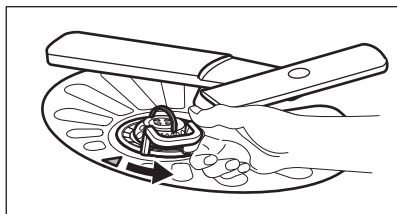

2. Вийміть фільтр (С) із фільтра (В).
3. Вийміть плоский фільтр (А).

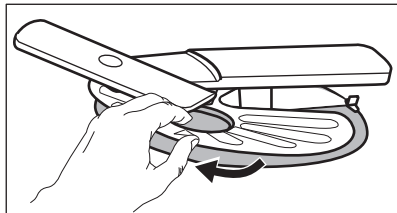

4. Промийте фільтри.

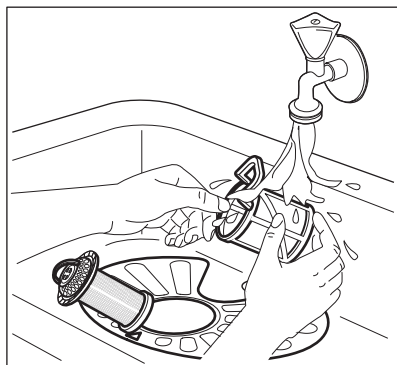

5. Переконайтеся, що всередині відстійника або по його краях немає залишків їжі або забруднення.
6. Встановіть плоский фільтр (А) на місце. Переконайтеся, що він розташований належним чином під 2 напрямними.

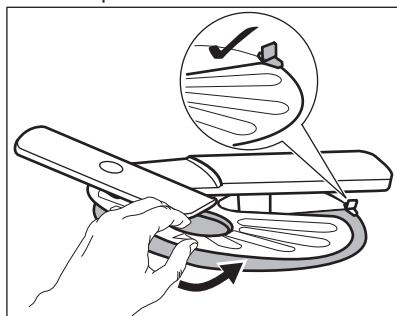

7. Знову зберіть фільтри (В) та (С).
8. Встановіть фільтр (В) у плоский фільтр (А). Поверніть за годинниковою стрілкою до фіксації.

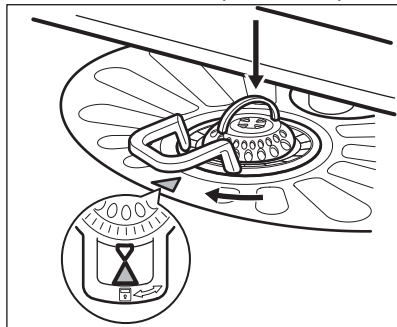

**ОБЕРЕЖНО!**

Неправильне встановлення фільтрів може призвести до незадовільних результатів миття й пошкодження приладу.

11.2 Чищення розпилювачів

Не знімайте розпилювачі. Якщо отвори розпилювачів забилися, видаліть рештки бруду за допомогою загостреного предмета.

11.3 Чищення зовнішніх поверхонь

- Очищуйте прилад м'якою вологою тканиною.

- Застосовуйте лише нейтральні миючі засоби.
- Не застосовуйте абразивні продукти, абразивні серветки чи розчинники.

11.4 Чищення всередині

- М'якою вологою ганчіркою обережно почистіть прилад і гумову прокладку дверцят.
- Якщо регулярно використовуються короткотривалі програми, всередині приладу можуть залишатися відкладення жиру та накип. Щоб уникнути цього, рекомендується принаймні двічі на місяць виконувати довготривалі програми.

12. УСУНЕННЯ ПРОБЛЕМ

Прилад не запускається або зупиняється під час роботи. Перш ніж звертатися до уповноваженого сервісного центру, ознайомтесь з інформацією в таблиці та спробуйте вирішити проблему самостійно.

У разі деяких несправностей на дисплеї відображається повідомлення.

| Проблема | Можливе рішення |
|---------------------------|------------------------------------------------------------------------------------------------------------------------------------------------------------------------------------------------------------------------------------------------------------------------------------------------------------------------------------------------------------|
| Прилад не вмикається. | <ul style="list-style-type: none"> • Переконайтеся в тому, що вилку вставлено в розетку. • Переконайтеся, що всі запобіжники справні. |
| Програма не запускається. | <ul style="list-style-type: none"> • Переконайтеся в тому, що дверцята приладу закриті. • Натисніть ОК • Якщо встановлено відкладений запуск, скасуйте його або зачекайте завершення зворотного відліку. • Розпочалося заряджання смоли в пристрої для пом'якшення води. Ця процедура триває приблизно 5 хвилин. |

| Проблема | Можливе рішення |
|--------------------------------------------------------------------------------------------------------------------------------------------------------|-----------------------------------------------------------------------------------------------------------------------------------------------------------------------------------------------------------------------------------------------------------------------------------------------------------------------------------------------------------------------------------------------------------------------------------------------------------------------------------------------------|
| Прилад не заповнюється водою. На дисплеї відображається повідомлення: Appliance is not filling water. | <ul style="list-style-type: none"> • Переконайтеся в тому, що водопровідний кран відкрито. • Переконайтеся в тому, що вода подається під достатнім тиском. Щоб отримати цю інформацію, зверніться до місцевої організації водопостачання. • Переконайтеся в тому, що водопровідний кран не засмічено. • Переконайтеся, що фільтр у шлангу подачі води не засмічений. • Переконайтеся в тому, що шланг подачі води не перетиснуто й не перегнуто. |
| Вода не зливається із приладу. На дисплеї відображається повідомлення: Appliance is not draining water. | <ul style="list-style-type: none"> • Переконайтеся в тому, що зливний отвір не засмічено. • Переконайтеся в тому, що зливний шланг не перетиснуто й не перегнуто. |
| Працює пристрій, який запобігає переливанню води. На дисплеї відображається повідомлення: Appliance is flooding or has an error in the water inlet. | <ul style="list-style-type: none"> • Закрийте водопровідний кран і зверніться до уповноваженого сервісного центру. |

Після перевірки вимкніть і увімкніть прилад. Якщо проблема виникає знову, зверніться до уповноваженого сервісного центру.

Якщо з'являються інші повідомлення про помилки або проблеми, не описані в даній таблиці, зверніться до уповноваженого сервісного центру.

12.1 Результати миття та сушіння незадовільні

| Проблема | Можливе рішення |
|-----------------------------------------------------------------------------------|------------------------------------------------------------------------------------------------------------------------------------------------------------------------------------------------------------|
| На склянках та іншому посуді наявні смуги білуватого кольору або синюватий наліт. | <ul style="list-style-type: none"> • Надто велика доза ополіскувача. Зменште рівень ополіскувача за допомогою регулятора. • Надто багато миючого засобу. |
| Плями та сліди від води на склянках і іншому посуді. | <ul style="list-style-type: none"> • Недостатнє дозування ополіскувача. Збільште рівень ополіскувача за допомогою регулятора. • Проблема може бути спричинена якістю ополіскувача. |

| Проблема | Можливе рішення |
|----------------|-----------------------------------------------------------------------------------------------------------------------------------------------------------------------------------------------------------------------------------------------------------------------------------------------------------------------------------------------------------------------------------------------------------------------------------------------------------------------------------------------------------------------------------|
| Посуд вологий. | <ul style="list-style-type: none"> Програмою не передбачено фазу сушіння або сушіння виконується при низькій температурі. Дозатор ополіскувача порожній. Проблема може бути спричинена якістю ополіскувача. Проблема може бути спричинена якістю багатофункціонального таблетованого миючого засобу. Спробуйте використати засіб іншого виробника або активуйте дозатор миючого засобу так, щоб ополіскувач використовувався разом із багатофункціональним таблетованим миючим засобом. |



Див. розділ «Поради та підказки», щоб дізнатися про інші можливі причини.

13. ТЕХНІЧНА ІНФОРМАЦІЯ

| | | |
|--------------------------------------------|---------------------------------------|-----------------------|
| Габарити | Ширина/висота/глибина (мм) | 596 / 818 - 898 / 575 |
| Підключення до електромережі ¹⁾ | Напруга (В) | 220 - 240 |
| | Частота (Гц) | 50 |
| Тиск у мережі водопостачання | Мін./макс. тиск (МПа) | 0.5 (0.05) / 8 (0.8) |
| Водопостачання | Холодна або гаряча вода ²⁾ | макс. 60 °С |
| Ємність | Кількість комплектів посуду | 15 |
| Споживання енергії | Режим «Залишити ввімк.» (Вт) | 0.99 |
| Споживання енергії | Режим «Вимк.» (Вт) | 0.10 |

¹⁾ Див. таблицю з технічними даними, щоб дізнатися про інші значення.

²⁾ Якщо гаряча вода нагрівається за допомогою альтернативних джерел енергії (наприклад, сонячних батарей або вітроелектростанцій), то використовуйте гарячу воду, щоб зменшити споживання електроенергії.

14. ОХОРОНА ДОВКІЛЛЯ

Здавайте на повторну переробку матеріали, позначені відповідним символом . Викидайте упаковку у відповідні контейнери для вторинної

сировини. Допоможіть захистити навколишнє середовище та здоров'я інших людей і забезпечити вторинну переробку електричних і електронних

приладів. Не викидайте прилади,
позначені відповідним символом ,
разом з іншим домашнім сміттям.
Поверніть продукт до заводу із
вторинної переробки у вашій
місцевості або зверніться до місцевих
муніципальних органів влади.

www.aeg.com/shop



117897060-A-162014



 **AEG**
perfekt in form und funktion