

L 75280 FL

HR PERILICA RUBLJA
RU СТИРАЛЬНАЯ МАШИНА



UPUTE ZA UPORABU
ИНСТРУКЦИЯ ПО
ЭКСПЛУАТАЦИИ

2
34

SADRŽAJ

4	INFORMACIJE O SIGURNOSTI
5	TEHNIČKI PODACI
6	OPIS PROIZVODA
6	PRIBOR
7	UPRAVLJAČKA PLOČA
11	PROGRAMI
15	PRIJE PRVE UPORABE
15	UPORABA UREĐAJA
15	UMETANJE RUBLJA
15	PUNJENJE DETERDŽENTA I DODATAKA
17	ODABIR I POKRETANJE PROGRAMA
18	PO ZAVRŠETKU PROGRAMA
19	SAVJETI
20	ČIŠĆENJE I ODRŽAVANJE
25	RJEŠAVANJE PROBLEMA
28	POSTAVLJANJE

BRIGA ZA OKOLIŠ



Reciklirajte materijale sa simbolom  . Ambalažu za recikliranje odložite u prikladne spremnike. Pomozite u zaštiti okoliša i ljudskog zdravlja, kao i u recikliranju otpada od električnih i elektroničkih uređaja. Uređaje označene simbolom  ne bacajte zajedno s kućnim otpadom. Proizvod odnesite na lokalno reciklažno mjesto ili kontaktirajte nadležnu službu.

POSJETITE NAŠU INTERNETSKU STRANICU ZA:

- Proizvode
- Brošure
- Upute za upotrebu
- Rješavanje problema
- Servisne informacije

www.aeg.com

KAZALO

-  Upozorenje - Važne informacije o sigurnosti.
-  Opće informacije i savjeti
-  Informacije o zaštiti okoliša

Zadržava se pravo na izmjene.

ZA SAVRŠENE REZULTATE

Zahvaljujemo vam što ste odabrali ovaj AEG proizvod. Proizveli smo ga kako bi vam pružio godine nepogrešivog rada, s inovativnim tehnologijama koje život čine jednostavnijim - svojstva koja ne možete pronaći kod običnih uređaja. Molimo vas da odvojite nekoliko minuta na čitanje kako biste dobili ono najbolje od njega.

PRIBOR I POTROŠNI MATERIJAL

U AEG web trgovini pronaći ćete sve što vam je potrebno za održavanje vaših AEG uređaja besprijekorno čistima i u savršenom radnom stanju. Pored široke palete dodataka namjenjenih i proizvedenih u skladu s visokim standardima kvalitete kakve očekujete, od posebnog posuđa do košara za pribor za jelo, od održača boca do vrećica za osjetljivo rublje...



Posjetite web trgovinu na
www.aeg.com/shop

BRIGA O KUPCIMA I SERVIS

Preporučujemo uporabu originalnih pričuvnih dijelova.

Kada kontaktirate servis, provjerite raspoložete li sljedećim podacima. Podatke možete pronaći na nazivnoj pločici.

Model _____

PNC _____

Serijski broj _____



INFORMACIJE O SIGURNOSTI

Prije postavljanja i korištenja uređaja, pažljivo pročitajte ove upute:

- radi vaše sigurnost i sigurnosti vašeg vlasništva
- kako biste pomogli u zaštiti okoliša
- radi pravilnog rada uređaja.

Uvijek držite ove upute uz uređaj ako ga premještate ili ga dajete drugoj osobi.

Proizvođač nije odgovoran ako nepravilno postavljanje i korištenje uređaja uzrokuje oštećenja.

SIGURNOST DJECE I SLABIJIH OSOBA

- Osobama, uključujući i djecu, sa smanjenim fizičkim, osjetilnim ili mentalnim funkcijama ili osobama bez iskustva i znanja nikada nemojte dozvoliti da koriste uređaj. Njih prilikom rukovanja uređajem mora nadzirati ili u rukovanje uređajem uputiti osoba odgovorna za njihovu sigurnost. Ne dozvolite djeci da se igraju s uređajem.
- Svu ambalažu čuvajte izvan dohvata djece. Postoji opasnost od gušenja ili ozljeda.
- Sve deterđente čuvajte izvan dohvata djece.
- Djecu i kućne ljubimce držite podalje od uređaja dok su vrata uređaja otvorena.
- Prije nego zatvorite vrata uređaja, provjerite da se djeca ili ljubimci ne nalaze u bubnju.
- Ako je uređaj opremljen zaštitom za djecu, preporučujemo da je aktivirate.

ZAKLJUČAVANJE RADI ZAŠTITE DJECE

- Kada aktivirate spomenutu zaštitu, ne možete zatvoriti vrata. To će spriječiti da djeca ili kućni ljubimci budu zatvoreni u bubnju. Za aktiviranje zaštite, okrenite je u smjeru kazaljke na satu dok utor ne bude postavljen vodoravno. Za deaktiviranje zaštite, okrenite je u smjeru suprotnom od kazaljke na satu dok utor ne bude postavljen okomito.

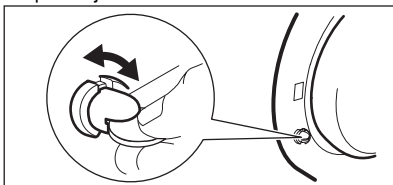

OPĆA SIGURNOST

- Ne koristite uređaj za profesionalne svrhe. Ovaj je uređaj namijenjen samo za uporabu u domaćinstvu.
- Ne mijenjajte specifikacije ovog uređaja. Postoji opasnost od ozljeda i oštećenja uređaja.
- Ne stavljajte zapaljive predmete ili predmete namočene zapaljivim sredstvima u, pored ili na uređaj. Postoji opasnost od eksplozije ili požara.
- Kako biste spriječili opekline očiju, usta i grla pridržavajte se sigurnosnih uputa na pakiranju deterđenta.
- Provjerite jeste li iz rublja uklonili sve metalne predmete. Tvrdi i oštri materijali mogu uzrokovati oštećenja uređaja.
- Ne dodirujte staklo na vratima dok je program pranja u tijeku. Staklo može biti vruće (odnosi se samo na uređaje s punjenjem sprijeda).

NJEGA I ČIŠĆENJE

- Isključite uređaj i izvadite utikač iz utičnice.
- Ne koristite uređaj bez filtera. Provjerite jesu li filteri pravilno postavljeni. Neispravno postavljanje uzrokovat će curenje vode.

POSTAVLJANJE

- Uređaj je težak, pa stoga pazite prilikom pomicanja.
- Ne prevozite uređaj bez transportnih vijaka jer tako možete oštetiti unutrašnje komponente i uzrokovati curenje vode ili neispravno funkcioniranje uređaja.
- Ne priključujte i ne postavljajte oštećeni uređaj.
- Provjerite jeste li uklonili svu ambalažu i transportne vijake.
- Naponski kabel tijekom postavljanja mora biti isključen iz utičnice.
- Električne instalacije, vodovodne cijevi i postavljanje uređaja smije izvesti isključivo kvalificirana osoba. Time se sprečava opasnost od strukturnog oštećenja ili ozljeda.
- Uređaj nemojte postavljati na mjestu na kojima je temperatura manja od 0°C.
- Kada postavljate uređaj na pod prekriven tapisonom, provjerite da zrak može nesmetano cirkulirati između uređaja i tapisona. Prilagodite

te nožice kako biste osigurali dovoljno prostora između uređaja i tapisona.

Spajanje na dovod vode

- Za spajanje uređaja ne koristite stara, već korištena crijeva. Koristite samo nova crijeva.
- Pripazite da ne oštetite crijeva za vodu.
- Ne priključujte uređaj na novi cjevovod ili cjevovod koji se dulje vrijeme ne koristi. Najprije pustite vodu da teče nekoliko minuta, zatim priključite crijeva za dovod vode.
- Prilikom prvog korištenje uređaja provjerite da crijeva i spojevi ne propuštaju vodu.

Električni priključak

- Uvjerite se da je uređaj uzemljen.
- Provjerite podudaraju li se električni podaci na nazivnoj pločici s napajanjem.
- Uvijek koristite pravilno postavljenu utičnicu sa zaštitom od strujnog udara.

- Nemojte koristiti razdjelnike napajanja i produžne kabele. Postoji opasnost od požara
- Nemojte mijenjati ili zamjenjivati naponski kabel. Obratite se servisnom centru.
- Pripazite da ne oštetite utikač i naponski kabel.
- Utikač naponskoga kabla utaknite u utičnicu tek po završetku postavljanja. Osigurajte da se utičnici nakon postavljanja može lako pristupiti.
- Nemojte povlačiti za električni kabel kako biste izvukli utikač iz utičnice. Uvijek uhvatite i povucite utikač.

ZBRINJAVANJE UREĐAJA

1. Izvucite utikač iz strujne utičnice.
2. Odrežite naponski kabel i bacite ga.
3. Bacite kvaku na vratima. Na taj ćete način spriječiti da se djeca ili kućni ljubimci zatvore u uređaj. Postoji rizik od gušenja (samo kod uređaja s punjenjem sprijeda).

TEHNIČKI PODACI

Dimenzije	Širina / Visina / Dubina	600 / 850 / 605 mm
	Ukupna dubina	640 mm
Spajanje na električnu mrežu:	Napon	230 V
	Ukupna snaga	2200 W
	Osigurač	10 A
	Frekvencija	50 Hz
Razina zaštite protiv ulaska krutih čestica i vlage osigurana je zaštitnim poklopcem, osim gdje niskonaponska oprema nema zaštitu protiv vlage		IPX4
Tlak dovoda vode	Minimalno	0,5 bara (0,05 MPa)
	Maksimalno	8 bara (0,8 MPa)
Dovod vode ¹⁾		Hladna voda
Maksimalna količina rublja	Pamuk	8 kg
Brzina centrifuge	Maksimalno	1200 o/min

¹⁾ Spojite crijevo za dovod vode na slavinu s navojem 3/4".

OPIS PROIZVODA

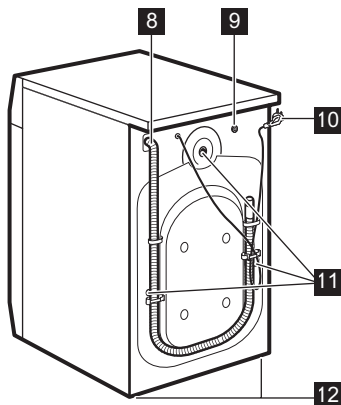
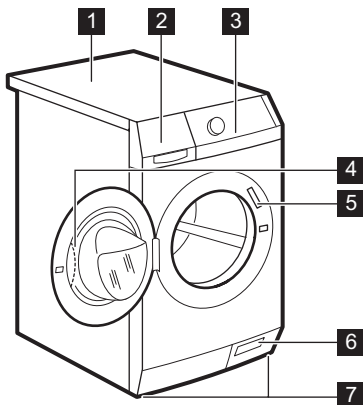

- 1** Radna površina
- 2** Spremnik za deterdžent
- 3** Upravljačka ploča
- 4** Ručica na vratima
- 5** Nazivna pločica
- 6** Odvodna pumpa

- 7** Noga za poravnavanje uređaja
- 8** Crijevo za odvod vode
- 9** Ventil dovoda vode
- 10** Kabel napajanja
- 11** Transportni vijci
- 12** Noga za poravnavanje uređaja

PRIBOR

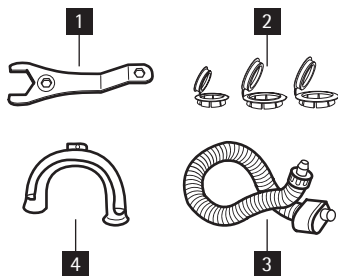

- 1** **Ključ**
Za odvijanje transportnih vijaka.
- 2** **Plastični čepovi**
Za zatvaranje rupa na stražnjoj strani uređaja nakon vađenja transportnih vijaka.
- 3** **Crijevo za dovod vode sa zaštitom od poplave**
Za sprečavanje mogućeg curenja vode
- 4** **Plastična vodilica za crijevo**
Za spajanje crijeva za odvod vode na rub slivnika.

UPRAVLJAČKA PLOČA

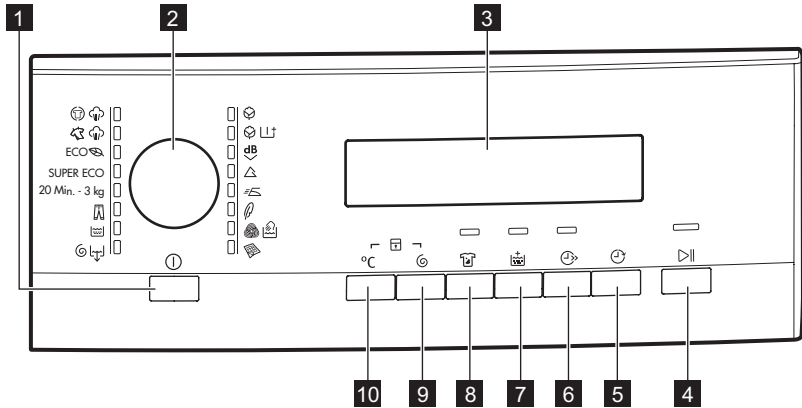

1	Tipka Uključeno/Isključeno (On-Off)	
2	Programator	
3	Prikaz	
4	Tipka Početak/Pauza	
5	Tipka za odgodu početka	
6	Tipka za uštedu vremena	
7	Tipka za dodatno ispiranje	
8	Tipka Mrlje	
9	Tipka za smanjenje centrifuge	
10	Tipka za temperaturu	

TIPKA UKLJUČENO/ISKLJUČENO

1

Za uključivanje ili isključivanje uređaja pritisnite ovu tipku. Prilikom uključivanja uređaj oglašava se zvučni signal.

Funkcija AUTO Stand-by automatski isključuje uređaj kako bi se smanjila potrošnja energije kada:

- ne koristite uređaj 5 minuta prije nego pritisnete tipku **4**.
- Poništavaju se sve postavke.

- Pritisnite tipku **1** za ponovno uključivanje uređaja.

- Ponovno odaberite program pranja i sve dostupne opcije.

- 5 minuta nakon završetka programa pranja. Pogledajte „Po završetku programa“.

PROGRAMATOR **2**

Okrenite programator kako biste odabrali program. Uključuje se odgovarajuće indikatorsko svjetlo programa.

ZASLON 3



Zaslon prikazuje:

A	<ul style="list-style-type: none"> • Maksimalnu temperaturu za program. 														
B	<ul style="list-style-type: none"> • Zadani brzinu centrifugiranja za program. • Simboli 'Bez centrifuge'¹⁾ i 'Zadržavanje vode'. 														
C	<ul style="list-style-type: none"> • Simboli na zaslonu.²⁾ <table border="1"> <thead> <tr> <th>Simboli</th> <th>Opis</th> </tr> </thead> <tbody> <tr> <td></td> <td>Faza pranja</td> </tr> <tr> <td></td> <td>Faze ispiranja</td> </tr> <tr> <td></td> <td>Faza centrifugiranja</td> </tr> <tr> <td></td> <td>Zaštita za djecu</td> </tr> <tr> <td></td> <td>Kada je prikazan ovaj simbol, ne možete otvoriti vrata uređaja. Vrata možete otvoriti tek kada simbol nestane sa zaslona. Ako je program završen, a simbol je i dalje prikazan: <ul style="list-style-type: none"> • U bubnju se nalazi voda. • Uključena je funkcija 'Zadržavanja vode'. </td> </tr> <tr> <td></td> <td>Odgoda početka</td> </tr> </tbody> </table>	Simboli	Opis		Faza pranja		Faze ispiranja		Faza centrifugiranja		Zaštita za djecu		Kada je prikazan ovaj simbol, ne možete otvoriti vrata uređaja. Vrata možete otvoriti tek kada simbol nestane sa zaslona. Ako je program završen, a simbol je i dalje prikazan: <ul style="list-style-type: none"> • U bubnju se nalazi voda. • Uključena je funkcija 'Zadržavanja vode'. 		Odgoda početka
Simboli	Opis														
	Faza pranja														
	Faze ispiranja														
	Faza centrifugiranja														
	Zaštita za djecu														
	Kada je prikazan ovaj simbol, ne možete otvoriti vrata uređaja. Vrata možete otvoriti tek kada simbol nestane sa zaslona. Ako je program završen, a simbol je i dalje prikazan: <ul style="list-style-type: none"> • U bubnju se nalazi voda. • Uključena je funkcija 'Zadržavanja vode'. 														
	Odgoda početka														

- D**
- Trajanje programa
Kada program započne, vrijeme se smanjuje u koracima od 1 minute.
 - Odgoda početka
Kada pritisnete tipku za odgodu početka, na zaslonu se prikazuje vrijeme odgode početka.
 - Šifre alarma
Ako dođe do kvara uređaja, na zaslonu se prikazuju kodovi alarma. Pogledajte poglavlje "Rješavanje problema".
 - Err
Zaslon na nekoliko sekundi prikazuje ovu poruku ako:
 - odaberete funkciju koja se ne može koristiti uz program.
 - promijenite program koji se izvodi.
 Indikator tipke Start/Pauza **4** treperi.
 - 
Kada je program pranja završio.

1) Dostupno samo za program Centrifugiranje/Izbacivanje vode.

2) Simboli se pojavljuju na zaslonu kada je odabrana odgovarajuća faza ili funkcija.

TIPKA START/PAUZA **4**

Za pokretanje ili prekid programa pritisnite tipku **4**.

TIPKA ZA ODGODU POČETKA **5**

Za odgodu početka programa od 30 minuta do 20 sati, pritisnite tipku **5**.

TIPKA ZA UŠTEDU VREMENA **6**

Za smanjenje trajanja programa pritisnite tipku **6**.

- Pritisnite jednom za odabir „Skracenog trajanja“, za dnevno zaprljano rublje.
- Pritisnite dvaput za odabir „Ekstra brzo“, za rublje koje gotovo da i nije zaprljano.



Neki programi prihvaćaju samo jednu od ove dvije funkcije.

TIPKA ZA DODATNO ISPIRANJE **7**

Pritisnite tipku **7** kako biste programu dodali dodatne faze ispiranja.

Ovu funkciju koristite za osobe koje su alergične na deterdžente i u područjima s mekom vodom.

TIPKA MRLJE **8**

Pritisnite tipku **8** kako biste programu dodali fazu tretiranja mrlja.

Ovu funkciju koristite s rubljem koje ima mrlje koje se teško uklanjaju.

Kada odaberete ovu funkciju, sredstvo za odstranjivanje mrlja stavite u odjeljak .



Ova funkcija produljuje trajanje programa pranja.

Ova funkcija nije dostupna s temperaturom nižom od 40°C.

TIPKA CENTRIFUGA **9**

Pritisnite ovu tipku za:

- smanjenje maksimalne brzine centrifugiranja kada odaberete neki od programa.



Na zaslonu se prikazuju samo brzine centrifugiranja koje su dostupne za odabrani program.

- isključivanje faze centrifugiranja.
- Uključivanje funkcije 'Zadržavanje vode'. Uključite ovu funkciju kako biste spriječili gužvanje tkanina. Uređaj neće izbaciti vodu kada program završi.



Faza centrifugiranja je isključena.



Uključena je funkcija 'Zadržavanje vode'.

TIPKA ZA ODABIR TEMPERATURE

10

Za promjenu temperature pritisnite tipku **10**.

--	= hladna voda
----	---------------

FUNKCIJA ZVUČNOG SIGNALA

Zvučni signal možete čuti kada:

- uključite uređaj.
- isključite uređaj.
- pritisnete neku od tipki.
- program pranja završi.
- dođe do kvara u radu uređaja.

Za **uključivanje/isključivanje** zvučnih signala, na 6 sekundi istovremeno pritisnite tipku **8** i tipku



7.



Ako isključite zvučne signale, čut ćete ih samo prilikom pritiskanja tipki i u slučaju kvara.

FUNKCIJA ZAŠTITE ZA DJECU

Ova funkcija sprečava da se djeca igraju upravljačkom pločom.

- Za uključivanje funkcije istovremeno pritisnite tipku **10** i tipku **9** sve dok se na zaslonu ne prikaže simbol .
- Za isključivanje funkcije istovremeno pritisnite tipku **10** i tipku **9** sve dok simbol  ne nestane sa zaslona.

Funkciju možete uključiti:







- Prije nego pritisnete tipku Start/Pauza **4** : uređaj ne može započeti s radom.
- Nakon što pritisnete tipku Start/Pauza **4** isključuju se sve tipke i programator.





TRAJNA FUNKCIJA DODATNOG ISPIRANJA

Ovom funkcijom možete trajno uključiti dodatno ispiranje prilikom odabira novog programa pranja.

- Za uključivanje funkcije istovremeno pritisnite tipke **6** i **5** sve dok se ne upali indikator tipke **7**.
- Za isključivanje funkcije istovremeno pritisnite tipke **6** i **5** sve dok se ne ugasi indikator tipke **7**.





PROGRAMI

Program Temperatura	Vrsta punjenja maks. težina punjenja	Opis ciklusa	Funkcije
 Pamuk 95° - Hladno	Bijeli i šareni, normalno zaprjani pamuk. maks. 8 kg	Pranje Ispiranja Duga centrifuga	SMANJENA CENTRI- FUGA ZADRŽAVANJE ISPI- RANJA MRLJE EXTRA ISPIRANJE UŠTEDA VREMENA ¹⁾
 Pamuk + Pret- pranje 95° - Hladno	Bijeli i šareni, jako zaprjani pamuk. maks. 8 kg	Pretpranje Pranje Ispiranja Duga centrifuga	SMANJENA CENTRI- FUGA ZADRŽAVANJE ISPI- RANJA MRLJE EXTRA ISPIRANJE UŠTEDA VREMENA ¹⁾
 Ekstra tiho 95° - Hladno	Bijeli i šareni, normalno zaprjani pamuk. maks. 8 kg	Zaustavljanje s vo- dom u bubnju Ispiranja Duga centrifuga	MRLJE EXTRA ISPIRANJE UŠTEDA VREMENA ¹⁾
 Sintetika 60° - Hladno	Sintetičke ili miješane tkanine normalne razine zaprjivosti. maks. 4 kg	Pranje Ispiranja Kratka centrifuga	SMANJENA CENTRI- FUGA ZADRŽAVANJE ISPI- RANJA MRLJE EXTRA ISPIRANJE UŠTEDA VREMENA ¹⁾
 Lako glačanje ²⁾ 60° - Hladno	Normalno zaprljani predmeti od sintetičkih tkanina. maks. 4 kg	Pranje Ispiranja Kratka centrifuga	ZADRŽAVANJE ISPI- RANJA EXTRA ISPIRANJE UŠTEDA VREMENA ¹⁾
 Osjetljivo 40° - Hladno	Osjetljive tkanine poput akrila, viskoze, normalno zaprjani predmeti od poliestera. maks. 4 kg	Pranje Ispiranja Kratka centrifuga	SMANJENA CENTRI- FUGA ZADRŽAVANJE ISPI- RANJA MRLJE EXTRA ISPIRANJE UŠTEDA VREMENA ¹⁾
 Vuna / Svila 40° - Hladno	Vuna koja se može prati u perilici. Ručno periva vuna i osjetljive tkanine sa simbolom "ručno pranje". maks. 2 kg	Pranje Ispiranja Kratka centrifuga	SMANJENA CENTRI- FUGA ZADRŽAVANJE ISPI- RANJA

Program Temperatura	Vrsta punjenja maks. težina punjenja	Opis ciklusa	Funkcije
 Popluni 60° - 30°	Jedna sintetička deka, poplun, plahta, itd. maks. 3 kg	Pranje Ispiranja Kratka centrifuga	SMANJENA CENTRIFUGA
 Centrifugiranje / Izbacivanje vode ³⁾	Sve tkanine Najveća količina rublja ovisi o vrsti rublja.	Ispuštanje vode Faza centrifugiranja najvećom brzinom.	SMANJENA CENTRIFUGA BEZ CENTRIFUGE
 Ispiranja	Predmeti koji se ručno peru.	Ispiranja Duga centrifuga	SMANJENA CENTRIFUGA ZADRŽAVANJE ISPIRANJA EXTRA ISPIRANJE ⁴⁾
 Traper 60° - Hladno	Svi predmeti od trapera. Predmeti od džerseja s visoko-tehnološkim materijalima. maks. 8 kg	Pranje Ispiranja Kratka centrifuga	SMANJENA CENTRIFUGA ZADRŽAVANJE ISPIRANJA EXTRA ISPIRANJE UŠTEDA VREMENA ¹⁾
20 Min. - 3 kg 30°	Pamučne i sintetičke tkanine, lagano zaprljane ili nošene samo jednom.	Pranje Ispiranja Kratka centrifuga	SMANJENA CENTRIFUGA
SUPER ECO ⁵⁾ Hladno	Miješane tkanine (pamuk i sintetika). maks. 3 kg	Pranje Ispiranja Kratka centrifuga	SMANJENA CENTRIFUGA ZADRŽAVANJE ISPIRANJA EXTRA ISPIRANJE
ECO  ⁶⁾ 60° - 40° ⁷⁾	Bijeli i šareni normalno zaprljani pamuk. maks. 8 kg	Pranje Ispiranja Duga centrifuga	SMANJENA CENTRIFUGA

- 1) ako dva puta pritisnete tipku 6 (postavljanje funkcije Extra Quick), preporučujemo vam da smanjite količinu rublja. Može se ostaviti i količina za puno punjenje, ali rezultati pranja neće biti dobri.
- 2) Faza pranja i centrifuge je spora kako bi se spriječilo gužvanje tkanina. Uređaj dodaje dodatna ispiranja.
- 3) Osnovna faza brzine centrifuge postavljena je za pamučno rublje. Postavite brzinu centrifuge. Provjerite odgovara li rublju. Kako biste odabrali samo program IZBACIVANJA VODE, odaberite funkciju BEZ CENTRIFUGE.
- 4) Postavite ovu funkciju za dodavanje ispiranja. S malom brzinom centrifuge uređaj provodi nježna ispiranja kratkim centrifugama.
- 5) Odaberite ovaj program za skraćivanje trajanja programa i smanjenje potrošnje energije i vode. Upotrijebite posebni deterdžent za pranje pri vrlo niskim temperaturama.
- 6) Ovaj program postavite za dobre rezultate pranja i smanjenje potrošnje energije. Trajanje programa pranja je produženo.
- 7) Standardni programi za vrijednosti razine potrošnje energije. U skladu s odredbom 1061/2010, "Eco 60 °C" i "Eco 40 °C" predstavljaju "standardni program za pranje pamuka na 60 °C" i "standardni program za pranje pamuka na 40 °C". To su najučinkovitiji programi po pitanju potrošnje vode i energije za pranje normalno uprljanog pamučnog rublja.

PROGRAMI S PAROM

Faze ¹⁾	Vrsta punjenja	Maks. količina rublja
 Osvježavanje parom Ovaj ciklus uklanja mirise iz rublja.	Pamučno i sintetičko rublje.	do 1.5 kg
 Para ne uklanja mirise životinja.		
 Zaštita od gužvanja Ovaj program pomaže u uklanjanju nabora.	Pamučno i sintetičko rublje.	do 1.5 kg
 Para se može koristiti za suho, oprano ili rublje nošeno samo jednom. Ovi programi mogu smanjiti nabore i ukloniti mirise i rublje čine glađim. Ne koristite nikakav deterdžent. Ako je potrebno, mrlje uklonite pranjem ili korištenjem odstranjivača mrlja. Programi s parom ne izvode nikakve higijenske cikluse.		
Program s parom ne koristite za ove vrste odjeće: <ul style="list-style-type: none"> • Odjeću na čijoj etiketi za održavanje nije navedeno da je prikladna za sušenje u sušilici. • Odjeću s plastičnim, metalnim, drvenim ili sličnim dijelovima. 		

¹⁾ Ako pokrenete program s parom sa suhim rubljem, na kraju ciklusa rublje će biti vlažno. Najbolje je da rublje izložite svježem zraku na otprilike 10 minuta kako bi se osušilo. Rublje trebate izvaditi iz bubnja što je moguće brže. Nakon ciklusa pare, odjeću će možda svejedno biti potrebno biti potrebno glačati, ali s manje napora!

POTROŠNJA

Programi	Količina (kg)	Potrošnja električne energije (kWh)	Potrošnja vode (u litrama)	Približno trajanje programa (u minutama)	Preostala vlaga (%) ¹⁾
Pamuk 60 °C	8	1.60	72	168	53
Pamuk 40 °C	8	1.00	72	164	53
Sintetika 40 °C	4	0.60	50	110	35
Osjetljivo 40 °C	4	0.70	60	91	35
Vuna/Ručno pranje 30 °C	2	0.35	57	58	30
Standardni programi za pamuk					
Standardni program za pamuk na 60 °C	8	0.98	59	225	53

Programi	Količina (kg)	Potrošnja električne energije (kWh)	Potrošnja vode (u litrama)	Približno trajanje programa (u minutama)	Preostala vlaga (%) ¹⁾
Standardni program za pamuk na 60 °C	4	0.77	49	170	53
Standardni program za pamuk na 40 °C	4	0.54	49	165	53

¹⁾ Po završetku faze centrifuge.

Model	Način rada Off (W)	Način rada Left On (W)
L 75280 FL	0.06	0.06

PRIJE PRVE UPORABE

1. Za aktiviranje sustava izbacivanje vode ulijte 2 litre vode u u glavni odjeljak za pranje u spremniku za deterdžent.
2. Stavite malu količinu deterdženta u prelinac za glavno pranje u spremniku za deter-

džent. Odaberite i pokrenite program za pamučno rublje na najvišoj temperaturi bez rublja. Na taj ćete način ukloniti moguću preostalu prljavštinu s bubnja i kade.

UPORABA UREĐAJA

1. Otvorite slavinu za vodu.
2. Utaknite električni utikač u utičnicu mrežnog napajanja.
3. Pritisnite tipku **1** kako biste uključili uređaj.
4. Stavite rublje u uređaj.

5. Koristite ispravnu količinu deterdženta i aditiva.
6. Postavite i pokrenite ispravan program pranja koji odgovara vrsti i zaprljanosti rublja.

UMETANJE RUBLJA

1. Otvorite vrata uređaja.
2. Stavite rublje u bubanj, umećući jedan po jedan komad. Protresite rublje prije

stavljanja u uređaj. Pripazite da bubanj ne pretrpate rubljem.



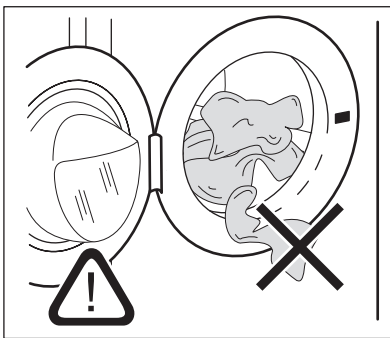



3. Zatvorite vrata uređaja.

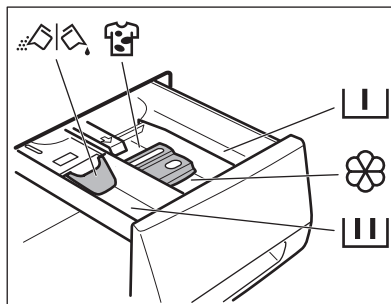

Uklonite svo rublje između brtve i vrata. Postoji opasnost od curenja vode ili oštećenja rublja.

PUNJENJE DETERDŽENTA I DODATAKA



	Pretinac za deterdžent za fazu predpranja i program namakanja. Dodajte deterdžent za predpranje i namakanje prije pokretanja programa.
	Pretinac za deterdžent za fazu pranja. Ako koristite tekući deterdžent, ulijte ga neposredno prije pokretanja programa.
	Pretinac za tekuće aditive (omekšivač, štirka). Proizvod postavite u odjeljak prije pokretanja programa.
MAX	To je maksimalna razina za količinu za tekuće dodatke.
	Odjeljak za sredstvo za uklanjanje mrlja. Proizvod postavite u odjeljak i postavite funkciju za uklanjanje mrlja prije pokretanja programa.
	Krilce za prašak ili tekući deterdžent Okrenite ga (gore ili dolje) u pravilan položaj za uporabu praškastog ili tekućeg deterdženta.
	Uvijek se pridržavajte uputa na pakiranju deterdženta.

Provjerite položaj krilca

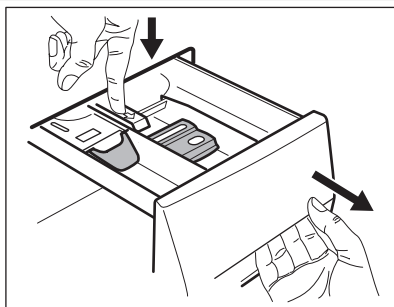

1. Do kraja izvucite spremnik za deterdžent.
2. Pritisnite polugu prema dolje kako biste uklonili spremnik.

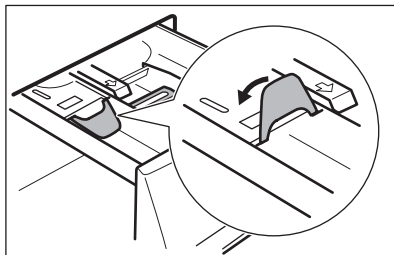

3. Za korištenje praškastog deterdženta okrenite krilce prema gore.

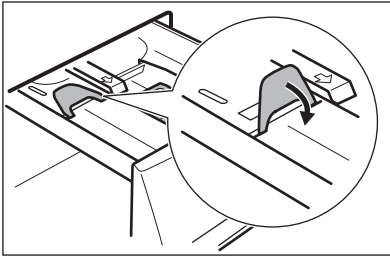

5. Izmjerite količinu sredstva za pranje i omekšivača.
6. Pažljivo zatvorite spremnik za deterdžent. Pobrinite se da krilce ne uzrokuje začepljenje kada zatvorite ladicu.

4. Za korištenje tekućeg deterdženta okrenite krilce prema dolje.



S krilcem u položaju DOLJE:

- Ne koristite želatinozno ili guste tekuće deterdžente.
- Ne ulijevajte više tekućeg deterdženta od ograničenja prikazanog na krilcu.
- Ne postavljajte fazu predpranja.
- Ne postavljajte funkciju odgode pokretanja.

ODABIR I POKRETANJE PROGRAMA

1. Okrenite programator. Uključuje se odgovarajuće indikatorsko svjetlo programa.
2. Indikator tipke **4** treperi u crvenoj boji.
3. Zaslom prikazuje zadanu temperaturu i brzinu centrifugiranja. Za promjenu temperature i/ili brzine centrifugiranja pritisnite odgovarajuću tipku.
4. Odaberite dostupne funkcije. Pali se indikator odabrane funkcije ili se na zaslonu prikazuje odgovarajući simbol.
5. Za pokretanje programa pritisnite tipku **4**. Svijetli indikator tipke **4**.



Odvodna pumpa može raditi kratko vrijeme kada uređaj puni vodu.



Uređaj automatski podešava vrijeme ciklusa prema rublju koje ste umetnuli u bubanj kako bi se ostvarili idealni rezultati pranja sa što je moguće kraćim vremenom pranja. Nakon približno 15 minuta od pokretanja programa, zaslon prikazuje novu vrijednost vremena.

PREKIDANJE PROGRAMA

1. Pritisnite tipku **4**. Indikator treperi.
2. Ponovno pritisnite tipku **4**. Program pranja se nastavlja.

PONIŠTAVANJE PROGRAMA

1. Za poništavanje programa i isključivanje uređaja pritisnite tipku **1**.
2. Kako biste uključiti uređaj, ponovno pritisnite tipku **1**. Sada možete odabrati novi program pranja.



Uređaj ne izbacuje vodu.

PROMJENA FUNKCIJE

Samo neke funkcije možete promijeniti prije nego se izvedu.

1. Pritisnite tipku **4**. Indikator treperi.
2. Promijenite odabranu funkciju.

ODABIR ODGODE POČETKA

1. Pritišćite tipku **5** sve dok se na zaslonu ne prikaže broj minuta ili sati. Pale se odgovarajući simboli.
2. Pritisnite tipku **4**, uređaj započinje odbrojavanje odgode početka.

Kad odbrojavanje završi, automatski će se pokrenuti program pranja.



Prije nego pritisnete tipku **4** za pokretanje uređaja, možete poništiti ili promijeniti odabranu odgodu početka. Odgodu početka ne možete odabrati za **Program s parom**.

PONIŠTAVANJE ODGODE POČETKA

1. Pritisnite tipku **4**. Treperi odgovarajući indikator.
2. Pritišćite tipku **5** sve dok se na zaslonu ne prikaže **0'**.
3. Pritisnite tipku **4**. Program se pokreće.

OTVARANJE VRATA

Vrata uređaja zaključan su dok traje program pranja ili odgoda početka.

Za otvaranje vrata uređaja:

1. Pritisnite tipku **4**. Gasi se simbol za zaključavanje vrata na zaslonu.

PO ZAVRŠETKU PROGRAMA

- Uređaj se automatski zaustavlja.
- Oglašavaju se zvučni signali.
- Na zaslonu se prikazuje .
- Gasi se indikator tipke Start/Pauza **4**.
- Gasi se simbol zaključanih vrata.
- Pritisnite tipku **1** kako biste isključili uređaj. Pet minuta nakon završetka programa, funkcija uštede energije automatski će isključiti uređaj.



Kada ponovno uključite uređaj, zaslon prikazuje kraj posljednjeg odabranog programa. Okrenite programator kako biste odabrali novi ciklus.

- Izvadite rublje iz uređaja. Provjerite da je bubanj prazan.
- Vrata ostavite odškrinuta kako biste spriječili stvaranje plijesni i nastanak neugodnih mirisa.
- Zatvorite slavinu za dovod vode.

Program pranja je dovršen, ali u bubnju još ima vode:

- Bubanj se okreće u pravilnim razmacima kako bi se spriječilo gužvanje rublja.
- Vrata ostaju zaključana.
- Kako biste otvorili vrata, morate izbaciti vodu.

Za izbacivanje vode:

1. Ako je potrebno, smanjite brzinu centrifugiranja.
2. Pritisnite tipku Start/Pauza **4**. Uređaj izbacuje vodu iz bubnja i centrifugira.

2. Otvorite vrata uređaja.
3. Zatvorite vrata i pritisnite tipku **4**. Program ili odgoda početka se nastavljaju.



Ako su temperatura i razina vode u bubnju previsoki, simbol zaključanih vrata ostaje prikazan i ne možete otvoriti vrata. Vrata otvorite na sljedeći način:

1. Isključite uređaj.
2. Pričekajte nekoliko minuta.
3. Provjerite da u bubnju nema vode.



Ako isključite uređaj, morat ćete ponovno odabrati program pranja.

3. Kada se program završi i sa zaslona nestane simbol zaključanih vrata, možete otvoriti vrata.
4. Isključite uređaj.



Uređaj će automatski izbaciti vodu i centrifugirati rublje nakon otprilike 18 sati.

SAVJETI

PUNJENJE RUBLJA

- Rublje razdijelite na: bijelo, obojeno, sintetičko, osjetljivo i vunu.
- Pridržavajte se uputa za pranje na etiketama za njegu rublja.
- Bijele i obojene komade odjeće nemojte prati zajedno.
- Neki obojeni komadi odjeće mogu pustiti boju prilikom prvog pranja. Preporučujemo Vam da ih prvi puta perete odvojeno.
- Zakopčajte jastučnice, zatvorite patentne zatvarače, kukice i dugmad. Zavežite pojaseve.
- Ispraznite džepove i razvijte složene komade odjeće.
- Tkanine s više slojeva, vunu i odjeću s oslikanim ilustracijama okrenite na krivu stranu.
- Uklonite tvrdokorne mrlje.
- Tvrdokorne mrlje perite specijalnim deterdžentom.
- Pripazite sa zavjesama. Uklonite kukice i zavjesu stavite u vreću za pranje ili u jastučnicu.
- U uređaju nemojte prati:
 - neporubljen rublje ili zarezano rublje
 - grudnjake sa žicom.
 - Za pranje sitnih predmeta koristite vreću za pranje.
- Vrlo malo punjenje može uzrokovati probleme s uravnoteženjem prilikom centrifugiranja. Ako se to dogodi, ručno rasporedite predmete u bubnju i ponovno pokrenite fazu centrifugiranja.

TVRDOKORNE MRLJE

Za neke mrlje voda i deterdžent nisu dovoljni. Preporučujemo da takve mrlje uklonite prije nego rublje stavite u uređaj.

Tablica tvrdoće vode

Razina	Vrsta	Tvrdoća vode			
		°dH	°T.H.	mmol/l	Clarke
1	mekana	0-7	0-15	0-1.5	0-9
2	srednja	8-14	16-25	1.6-2.5	10-16
3	tvrd	15-21	26-37	2.6-3.7	17-25
4	vrlo tvrd	> 21	> 37	>3.7	>25

U prodaji su dostupna specijalna sredstva za odstranjivanje mrlja. Koristite specijalno sredstvo koje je prikladno za vrstu mrlje i tkanine.

DETERDŽENTI I DODACI

- Koristite samo sredstva za pranje i dodatke posebno namijenjene uporabi u perilici rublja.
- Ne miješajte različite vrste deterdženata.
- Ne koristite više od propisane količine sredstva za pranje kako ne biste izazvali zagađenje okoliša.
- Uvijek se pridržavajte uputa na pakiranju ovih proizvoda.
- Koristite ispravne proizvode za vrstu i boju rublja, temperaturu programa i razinu uprljanosti.
- Ako koristite tekuće deterdžente, nemojte uključivati fazu pretpranja.
- Ako Vaš uređaj nema ladicu za deterdžent s jezičcem, tekući deterdžent dodajte korištenjem loptice za doziranje.

TVRDOĆA VODE

Ako je tvrdoća vode u Vašem području visoka ili umjerena, preporučujemo korištenje omekšivača vode za perilice rublja. U područjima gdje je voda meka nije potrebno koristiti omekšivače za vodu. Kako biste saznali tvrdoću vode u svom području, kontaktirajte vodoopskrbno poduzeće. Pridržavajte se uputa na pakiranju ovih proizvoda.

Ekvivalentne skale mjerenja tvrdoće vode:

- Njemački stupnjevi (°dH).
- Francuski stupnjevi (°TH)
- mmol/l (milimol po litri, međunarodna jedinica za tvrdoću vode).
- Clarkeovi stupnjevi.

ČIŠĆENJE I ODRŽAVANJE



UPOZORENJE

Prije čišćenja uređaja izvucite utikač iz utičnice.

UKLANJANJE KAMENCA

Voda koju koristimo sadrži kamenac. Ako je nužno, upotrijebite omekšivač za vodu kako biste uklonili kamenac.

Koristite specijalne proizvode namijenjene perilicama rublja. Pridržavajte se uputa proizvođača na pakiranju ovih proizvoda.

Prilikom uklanjanja kamenca, nemojte stavljati rublje u bubanj.

VANJSKO ČIŠĆENJE

Uređaj čistite samo sapunom i toplom vodom.

Potpuno osušite sve površine.



POZOR

Ne koristite alkohol, otapala ili kemijske proizvode.

PRANJE RADI ODRŽAVANJA

Korištenjem programa s niskim temperaturama pranja, moguće je da nešto deterdženta ostane u

BRTVA NA VRATIMA

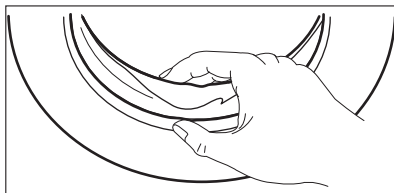

bubnju. Redovito obavite pranje radi održavanja. Da biste to učinili:

- Izvadite rublje iz bubnja.
- Odaberite program pranja za pamuk s najvišom temperaturom.
- Koristite ispravnu količinu biološki aktivnog deterdženta u prahu.

Nakon svakog pranja neko vrijeme ostavite vrata perilice otvorenima kako biste spriječili nastajanje plijesni i neugodnih mirisa.

BUBANJ

Redovito provjeravajte bubanj kako biste spriječili nastanak kamenca i hrđe.

Koristite isključivo posebne proizvode za uklanjanje čestica hrđe iz bubnja.

To možete učiniti na sljedeći način:

- Očistite bubanj s posebnim proizvodom za nehrđajući čelik.
- Pokrenite program za pamuk s maksimalnom temperaturom i malom količinom deterdženta.

Redovito provjeravajte brtvu i uklonite sve predmete iz unutarnjeg dijela.

SPREMNIK DETERDŽENTA

Za čišćenje spremnika:

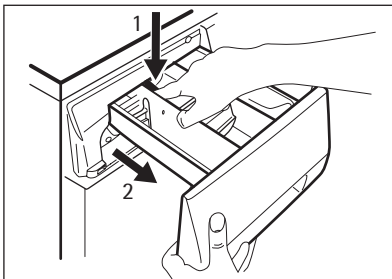

1. Pritisnite polugu.
2. Izvucite spremnik.

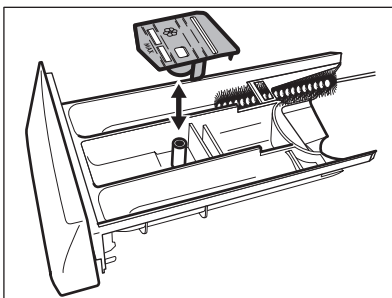

3. Uklonite gornji dio odjeljka za tekući aditiv.
4. Oba dijela očistite vodom.

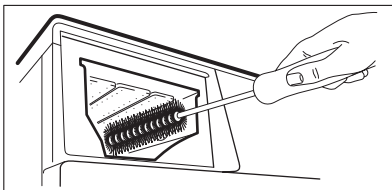

5. Očistite udubljenja u spremniku uz pomoć četke.
6. Umetnite spremnik natrag u udubljenje.

ODVODNA PUMPA



Redovito pregledavajte odvodnu pumpu kako biste se uvjerali da je čist.

Očistite pumpu ako:

- uređaj ne izbacuje vodu.
- se bubanj ne može okrenuti.
- uređaj stvara neobičnu buku uslijed začepljenja odvodne pumpe.

- zaslon prikazuje kod upozorenja uslijed problema s izbacivanjem vode.



UPOZORENJE

1. Izvucite utikač iz strujne utičnice.
2. Ne vadite filtar dok uređaj radi. Ne čistite odvodnu pumpu ako je voda u uređaju vruća. Da biste mogli ispustiti vodu iz odvodne pumpe, voda se mora ohladiti.

Za čišćenje odvodne pumpe:

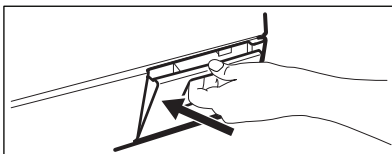

1. Otvorite vrata odvodne pumpe.

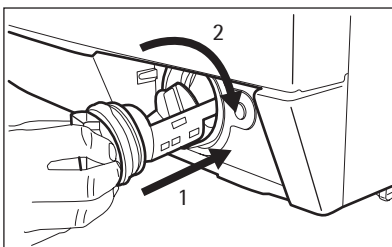
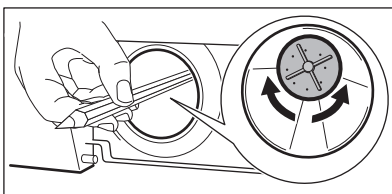
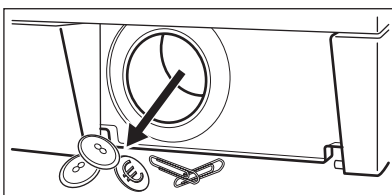
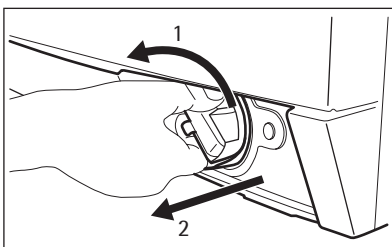
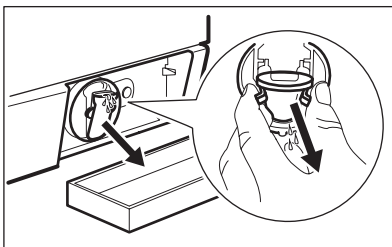
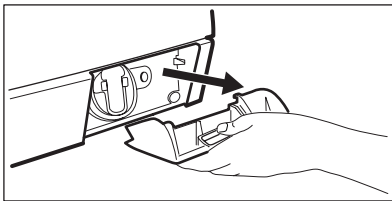

2. Povucite krilce prema van kako biste ga uklonili.
3. Ispod udubine na odvodnoj pumpi postavite posudu kako biste prikupili vodu koja će isteći.
4. Pritisnite dvije poluge i izvucite cijev za ispuštanje vode kako bi voda mogla isteći.
5. Kada se spremnik napuni vodom, cijev za ispuštanje vode vratite natrag i ispraznite spremnik. Korake 4 i 5 ponavljajte dok voda ne prestane istjecati iz odvodne pumpe.
6. Izvucite cijev za ispuštanje vode i okrenite filter kako biste ga izvadili.
7. Odstranite vlakna i predmete iz pumpe.
8. Uvjerite se da se vijak pumpe može okretati. Ako to nije moguće, kontaktirajte servisni centar.
9. Očistite filter pod tekućom vodom i postavite ga natrag u pumpu u posebne vodilice.
10. Provjerite jeste li filter dovoljno pritegnuli kako bi izbjegli curenje.
11. Vratite krilce i zatvorite vrata odvodne pumpe.

FILTAR CRIJEVA ZA DOVOD VODE I FILTAR NA SLAVINI

Filtre treba očistiti u sljedećim slučajevima:

- Uređaj se ne puni vodom.
- Uređaj se dugo puni vodom.

- Treperi indikator tipke **4** i zaslon prikazuje odgovarajući alarm. Pogledajte "Rješavanje problema".



UPOZORENJE

Izvucite utikač iz strujne utičnice.

Za čišćenje filtra na dovodu vode:

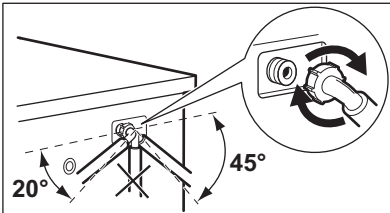
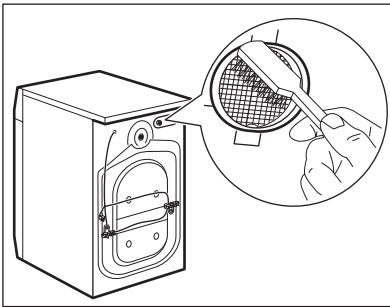
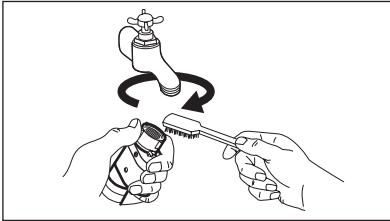

1. Zatvorite slavinu za dovod vode.
2. Skinite crijevo za dovod vode sa slavine za vodu.
3. Očistite filtar u crijevu čvrstom četkom.
4. Skinite crijevo za dovod vode na stražnjoj strani uređaja.
5. Očistite filtar u crijevu čvrstom četkom.
6. Vratite crijevo za dovod vode. Provjerite spojeve kako biste spriječili curenje vode.
7. Otvorite slavinu za vodu.

IZBACIVANJE VODE U NUŽDI

Zbog kvara uređaj ne može izbaci vodu. Ako se ovo dogodi, provedite korake (1) do (6) u poglavlju "Za čišćenje odvodne pumpe". Po potrebi očistite pumpu.

Vratite drenažnu pločicu i zatvorite krlce odvodne pumpe.

Kada ispuštate vodu primjenjivanjem postupka za hitno ispuštanje vode, morate aktivirati sustav za izbacivanje vode:

1. Ulijte 2 litre u odjeljak za glavno pranje u spremniku za deterđent.
2. Pokrenite program za izbacivanje vode.

ZAŠTITA OD SMRZAVANJA

Ako se uređaj postavi u području u kojem temperatura može pasti ispod 0°C, ispraznite preostalu vodu iz crijeva za dovod vode i pumpe za izbacivanje vode.

1. Izvucite utikač iz strujne utičnice.
2. Zatvorite slavinu za dovod vode.
3. Uklonite cijev za dovod vode
4. Oba kraja cijevi za dovod vode stavite u posudu i pustite da voda isteče iz crijeva.
5. Ispraznite odvodnu crpku. Pratite postupak za hitno ispuštanje vode
6. Kad se odvodna pumpa isprazni, ponovno montirajte cijev za dovod vode.



UPOZORENJE

Prije nego ponovno koristite uređaj, provjerite da je temperatura u prostoriji viša od 0 °C.

Proizvođač ne odgovara za štete uzrokovane niskim temperaturama.

RJEŠAVANJE PROBLEMA

Uređaj se ne pokreće ili se zaustavlja tijekom rada.

Najprije pokušajte pronaći rješenje problema (pogledajte tablicu). Ako ne uspijete pronaći rješenje, kontaktirajte servisni centar.

Uz neke se probleme oglašava zvučni signal i zaslon prikazuje šifru alarma:

- **E10** - Uređaj se ne puni vodom.
- **E20** - Uređaj ne izbacuje vodu.

- **E40** - Vrata uređaja su otvorena ili nisu ispravno zatvorena.
- **EFO** - Uključen je uređaj za zaštitu od poplave.



UPOZORENJE

Prije nego izvršite provjere isključite uređaj.

Problem	Mogući uzrok	Moguće rješenje
Uređaj se ne puni vodom.	Zatvorena je slavina za vodu.	Otvorite slavinu za vodu.
	Crijevo za dovod vode je oštećeno.	Provjerite je li crijevno za dovod vode oštećeno.
	Filter u crijevu za dovod vode su začepljeni.	Očistite filtere. Pogledajte poglavlje „Čišćenje i održavanje“.
	Slavina je blokirana ili začepljena naslagama kamena.	Očistite slavinu za vodu.
	Spoj crijeva za dovod vode nije ispravno izveden.	Provjerite je li priključak ispravno izveden.
	Tlak vode je pre nizak.	Obratite se lokalnom poduzeću za opskrbu vodom.
Uređaj ne izbacuje vodu.	Crijevo za odvod vode je oštećeno.	Provjerite je li crijevo za odvod vode oštećeno.
	Filter na pumpi za izbacivanje vode je začepljen.	Očistite filter pumpe za izbacivanje vode. Pogledajte poglavlje „Čišćenje i održavanje“.
	Spoj crijeva za odvod vode nije ispravno izveden.	Provjerite je li priključak ispravno izveden.
	Odabran je program pranja bez izbacivanja vode.	Pokrenite program za izbacivanje vode.
	Uključena je funkcija 'Zadržavanja vode'.	Pokrenite program za izbacivanje vode.
Vrata uređaja su otvorena ili nisu ispravno zatvorena.		Ispravno zatvorite vrata.
Uključen je uređaj za zaštitu od poplave.		<ul style="list-style-type: none"> • Isključite uređaj. • Zatvorite slavinu za dovod vode. • Obratite se servisnom centru.
Ne uključuje se centrifuga.	Faza centrifugiranja je isključena.	Odaberite program s fazom centrifugiranja.

Problem	Mogući uzrok	Moguće rješenje
	Filter na pumpi za izbacivanje vode je začepljen.	Očistite filter pumpe za izbacivanje vode. Pogledajte poglavlje „Čišćenje i održavanje“.
	Problemi s uravnoteženjem rublja u bubnju.	Ručno rasporedite predmete u bubnju i ponovno pokrenite fazu centrifugiranja.
Program ne započinje s radom.	Električni utikač nije utaknut u utičnicu mrežnog napajanja.	Utaknite utikač u utičnicu.
	Pregorio je osigurač u kutiji s osiguračima u kućanstvu.	Zamijenite osigurač.
	Niste pritisnuli tipku 4 .	Pritisnite tipku 4 .
	Postavljena je odgoda početka.	Kako bi program odmah započeo poništite odgodu početka.
	Aktivirana je Zaštita za djecu.	Isključite funkciju Zaštite za djecu.
Voda curi po podu.	Voda curi na spoju crijeva za dovod vode.	Provjerite jesu li spojevi čvrsti.
	Curenje iz pumpe za izbacivanje vode.	Provjerite da je filter pumpe za izbacivanje vode čvrsto zategnut.
	Crijevo za odvod vode je oštećeno.	Provjerite je li crijevno za dovod vode oštećeno.
Vrata uređaja se ne mogu otvoriti.	U tijeku je program pranja.	Dopustite da se program pranja završi.
	U bubnju se nalazi voda.	Odaberite program Izbacivanja vode ili Centrifugiranja.
Uređaj proizvodi neobičan zvuk.	Uređaj nije ispravno niveliran.	Postavite uređaj u ravninu. Pogledajte pod „Postavljanje“.
	Niste uklonili ambalažu i/ili transportne vijke.	Uklonite ambalažu i/ili transportne vijke. Pogledajte pod „Postavljanje“.
	Stavili ste premalo rublja.	Dodajte još rublja u bubanj.
Uređaj se puni vodom i potom odmah izbacuje vodu.	Kraj crijeva za odvod vode nalazi se prenisko.	Provjerite nalazi li se crijevo za odvod vode u ispravnom položaju.
Rezultati pranja nisu zadovoljavajući.	Niste koristili dovoljno deterdženta ili ste koristili neodgovarajući deterdžent.	Povećajte količinu deterdženta ili koristite neku drugu marku.
	Prije pranja niste uklonili tvrdokorne mrlje.	Koristite posebne proizvode za tretman tvrdokornih mrlja.
	Niste odabrali ispravnu temperaturu.	Provjerite jeste li odabrali ispravnu temperaturu.
	Previše rublja u bubnju.	Smanjite količinu rublja.

Nakon provjere, uključite uređaj. Program se nastavlja iz točke u kojoj je prekinut.

Ako i dalje dolazi do kvara, obratite se servisnom centru.

Ako zaslon prikaže druge šifre grešaka, obratite se servisnom centru.

POSTAVLJANJE

KOMPLET ZA PRIČVRŠĆENJE PLOČE (405517114)

Dostupan kod vašeg ovlaštenog zastupnika.

Ako postavljate uređaj na podnožje, uređaj učvrstite na ploču za pričvršćenje.
Poštujte upute isporučene s kompletom.

UKLANJANJE AMBALAŽE

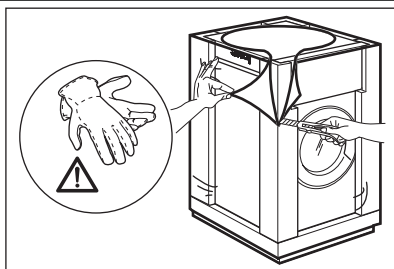

1. Koristite rukavice. Uklonite vanjsku foliju. Po potrebi, upotrijebite nožić.

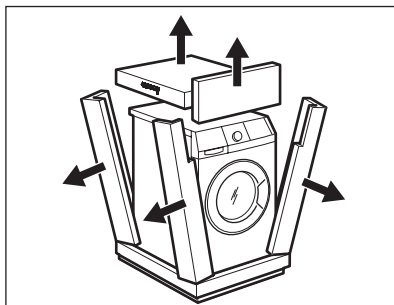

2. Uklonite kartonski gornji pokrov.
3. Uklonite ambalažu od polistirola.

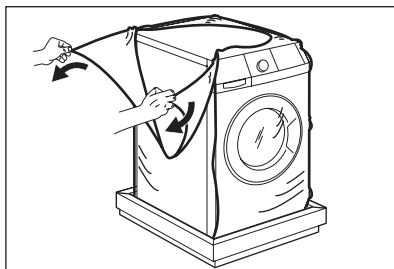

4. Uklonite unutarnju foliju.

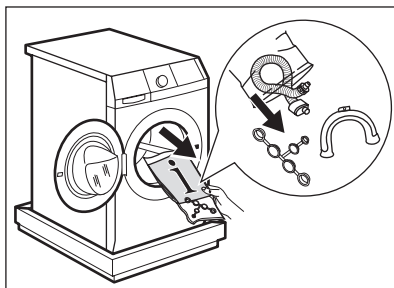

5. Otvorite vrata. Izvadite umetak od polistirola s brtve vrata i sve predmete iz bubnja.

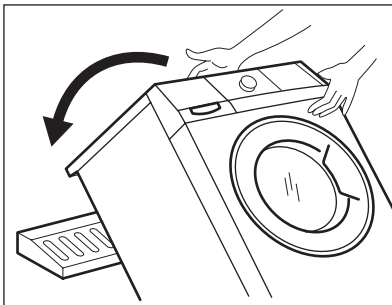

6. Stavite dijelove pakiranja od polistirena na pod iza uređaja. Pažljivo spustite uređaj stražnjom stranom prema dolje. Pripazite da ne oštetite crijeva.

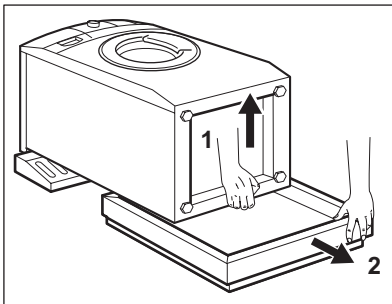

7. Uklonite zaštitu od polistirola s dna.
8. Podignite uređaj u okomit položaj.

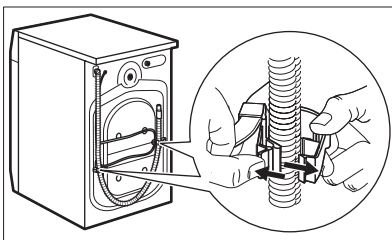

9. Skinite naponski kabel i crijevo za odvod vode sa držača crijeva.

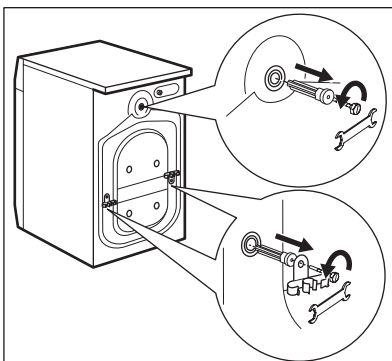

10. Odvijte tri vijka. Uporabite ključ isporučen s uređajem.
11. Izvucite plastične odstojnike.

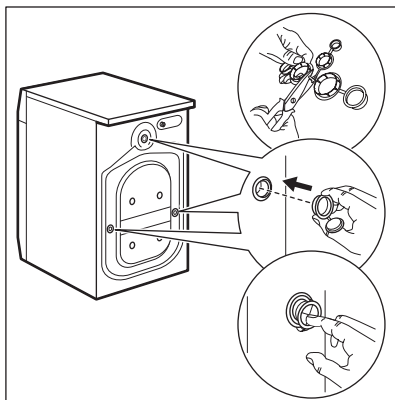

12. Postavite plastične čepove na otvore. Čepove možete pronaći u vrećici s uputama za upotrebu.



UPOZORENJE

Prije postavljanja uređaja odstranite svu ambalažu i transportne vijke.



Preporučujemo da ambalažu i transportne vijke sačuvate u slučaju da ćete morati transportirati uređaj.

POZICIONIRANJE I NIVELIRANJE

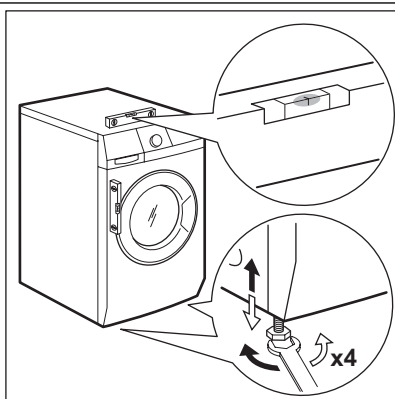

- Postavite uređaj na ravan i tvrdi pod.
- Provjerite da tepisi ne zaustavljaju cirkulaciju zraka ispod uređaja.
- Provjerite da uređaj ne dodiruje zid ili druge jedinice
- Otpustite ili pritegnite nožice kako biste prilagodili razinu. Ispravno podešavanje ravnine uređaja sprječit će vibracije, buku i pomicanje uređaja tijekom rada.

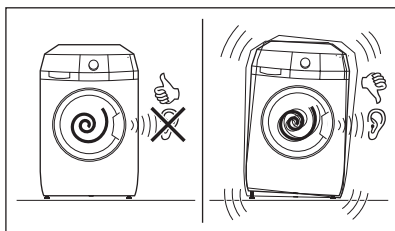

- Uređaj mora biti u ravnini i mora biti stabilan.



POZOR

Ispod nožica uređaja u svrhu niveliranja ne stavljajte karton, drvo ili slične materijale.

CRIJEVO ZA DOVOD VODE

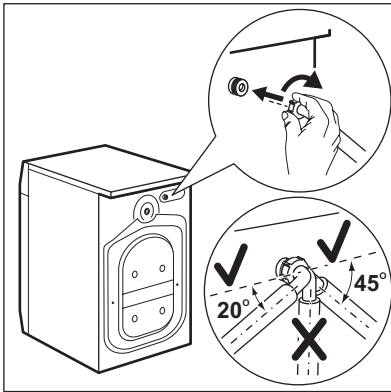

- Priključite crijevo na uređaj. Cijev za dovod vode okrećite samo na lijevu ili desnu stranu. Otpustite maticu kako bi sjela u ispravan položaj.

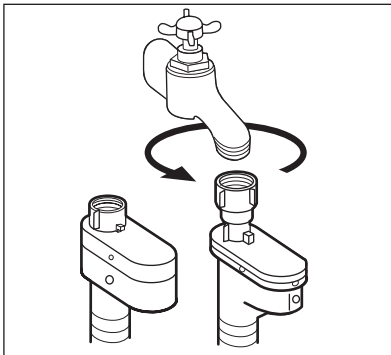

- Spojite crijevo za dovod vode na slavinu hladne vode s navojem 3/4".



POZOR

Provjerite da spojevi ne propuštaju.



Ne koristite produžno crijevo ako je crijevo za dovod vode prekratko. Kontaktirajte servisni centar kako biste nabavili zamjensko crijevo za dovod vode.

Uređaj za zaustavljanje vode

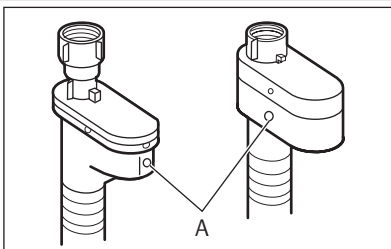

Crijevo za dovod vode ima ugrađen uređaj za zaustavljanje vode. Taj uređaj sprečava curenje vode iz crijeva zbog prirodnog starenja materijala. Pogrešku označava crveno polje u prozorčiću "A".

Ako se to dogodi, zatvorite slavinu i kontaktirajte servisni centar kako biste nabavili zamjensko crijevo.

ODVOD VODE

Postoje različiti načini spajanja crijeva za odvod vode:

Pomoću plastične vodilice.

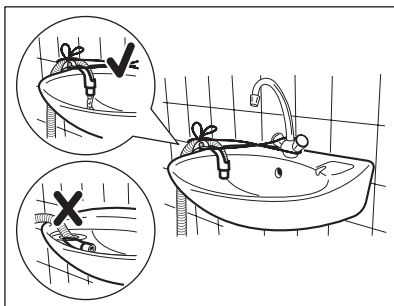
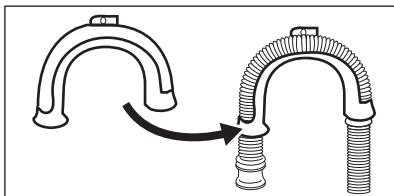

- Na rub slivnika.
- Provjerite da se plastična vodilica ne može pomicati kada uređaj izbacuje vodu. Vodilicu pričvrstite za slavinu ili za zid.

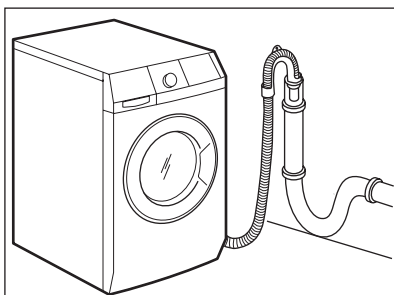

- Na cijev vertikale s odzračnikom.
zePogledajte ilustraciju. Izravno u odvodnu cijev na visini ne nižoj od 60 cm i ne višoj od 100 cm. Kraj cijeva za odvod vode uvijek mora imati odzračnik, tj. unutarnji promjer odvodne cijevi mora biti veći od vanjskog promjera cijeva za odvod vode.

Bez plastične vodilice.

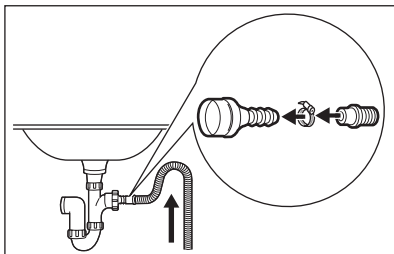

- Na sifon umivaonika.
Pogledajte ilustraciju. Nataknite crijevo na sifon i pričvrstite ga obujmicom. Provjerite da crijevo za odvod vode ima povišeni dio kako bi se spriječilo da ostaci iz slivnika odlaze u uređaj.

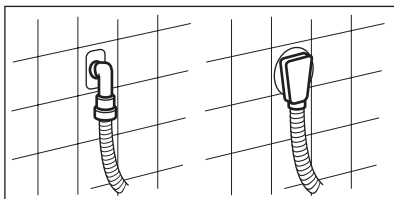

- Izravno na ugrađenu odvodnu cijev u zidu prostorije i pretegnite obujmicom.



Crijevo za odvod vode možete produžiti do maksimalne dužine od 400 cm. Kontaktirajte servisni centar za drugo crijevo za odvod vode i za produžetak.

СОДЕРЖАНИЕ

36	СВЕДЕНИЯ ПО ТЕХНИКЕ БЕЗОПАСНОСТИ
37	ТЕХНИЧЕСКИЕ ДАННЫЕ
39	ОПИСАНИЕ ИЗДЕЛИЯ
39	ДОПОЛНИТЕЛЬНЫЕ ПРИНАДЛЕЖНОСТИ
40	ПАНЕЛЬ УПРАВЛЕНИЯ
44	ПРОГРАММЫ
48	ПЕРЕД ПЕРВЫМ ИСПОЛЬЗОВАНИЕМ
48	ЭКСПЛУАТАЦИЯ ПРИБОРА
48	ЗАГРУЗКА БЕЛЬЯ
48	ДОБАВЛЕНИЕ МОЮЩЕГО СРЕДСТВА И ДОБАВОК
50	НАСТРОЙКА И ЗАПУСК ПРОГРАММЫ
51	ПО ОКОНЧАНИИ ПРОГРАММЫ
53	УКАЗАНИЯ И РЕКОМЕНДАЦИИ
55	УХОД И ОЧИСТКА
60	ПОИСК И УСТРАНЕНИЕ НЕИСПРАВНОСТЕЙ
63	УСТАНОВКА

ОХРАНА ОКРУЖАЮЩЕЙ СРЕДЫ

Материалы с символом ♻️ следует сдавать на переработку. Положите упаковку в соответствующие контейнеры для сбора вторичного сырья.



Принимая участие в переработке старого электробытового оборудования, Вы помогаете защитить окружающую среду и здоровье человека. Не выбрасывайте вместе с бытовыми отходами бытовую технику, помеченную символом ♻️. Доставьте изделие на местное предприятие по переработке вторичного сырья или обратитесь в свое муниципальное управление.

НА НАШЕМ ВЕБ-САЙТЕ МОЖНО НАЙТИ:

- Продукцию
- Брошюры
- Руководства пользователя
- Мастер устранения неполадок
- Информацию о техническом обслуживании

www.aeg.com

УСЛОВНЫЕ ЗНАКИ

-  Внимание – Важные сведения по технике безопасности.
-  Общая информация и рекомендации
-  Информация по защите окружающей среды

Право на изменения сохраняется.

ДЛЯ ОПТИМАЛЬНЫХ РЕЗУЛЬТАТОВ

Благодарим Вас за выбор данного продукта AEG. Этот продукт будет безупречно служить Вам долгие годы – ведь мы создали его с помощью инновационных технологий, которые облегчат Вашу жизнь и создадут качества, которые Вы не найдете в привычных приборах. Потратьте немного времени на чтение, чтобы получить максимальную пользу от своей покупки.

АКСЕССУАРЫ И РАСХОДНЫЕ МАТЕРИАЛЫ

В интернет-магазине AEG Вы сможете найти все необходимое для того, чтобы все ваши приборы AEG сверкали чистотой и радовали Вас безотказной работой. Помимо этого, здесь Вы найдете широкий выбор аксессуаров, разработанных и изготовленных по самым высоким стандартам, какие только можно представить – от профессиональной кухонной посуды до лотков для хранения ножей, от держателей бутылок до мешков для деликатного белья...



Посетите Интернет-магазин по адресу
www.aeg.com/shop

ПОДДЕРЖКА ПОТРЕБИТЕЛЕЙ И СЕРВИСНОЕ ОБСЛУЖИВАНИЕ

Мы рекомендуем использовать оригинальные запчасти.

При обращении в сервис-центр следует иметь под рукой следующую информацию.
 Данная информация находится на табличке с техническими данными.

Модель _____

PNC (код изделия) _____

Серийный номер _____



СВЕДЕНИЯ ПО ТЕХНИКЕ БЕЗОПАСНОСТИ

Перед установкой и использованием внимательно прочитайте настоящее руководство, которое содержит следующие сведения:

- для обеспечения личной безопасности и безопасности вашего имущества;
- для охраны окружающей среды.
- Правильный порядок эксплуатации прибора.

Всегда храните настоящую инструкцию вместе с прибором, даже если перевозите его на новое место или передаете его другому лицу. Производитель не несет ответственности за повреждения, вызванные неправильной установкой и эксплуатацией.

БЕЗОПАСНОСТЬ ДЕТЕЙ И ЛИЦ С ОГРАНИЧЕННЫМИ ВОЗМОЖНОСТЯМИ

- Не допускайте лиц, включая детей, с ограниченной чувствительностью, умственными способностями или не обладающих необходимыми знаниями, к эксплуатации прибора. Они должны находиться под присмотром или получить инструкции от лица, ответственного за их безопасность. Не позволяйте детям играть с прибором.
- Храните все упаковочные материалы вне досягаемости детей. Существует опасность удушья или получения травм.
- Храните все средства для стирки вне досягаемости детей.
- Не подпускайте детей и домашних животных к прибору, когда его дверца открыта.
- Перед тем, как закрыть дверцу прибора, убедитесь, что в барабане нет детей или домашних животных.
- Если прибор оснащен устройством защиты от детей, то рекомендуется включить это устройство.

УСТРОЙСТВО ЗАЩИТЫ ОТ ДЕТЕЙ

- Если данное устройство включено, то закрыть дверцу невозможно. Это позволяет избежать опасности заперения дверцы в случае попадания в барабан детей или домашних животных. Чтобы включить данное устройство, поверните переключатель по часовой стрелке так, чтобы канавка оказалась в горизонтальном положении. Чтобы

выключить данное устройство, поверните переключатель против часовой стрелки так, чтобы канавка оказалась в вертикальном положении.

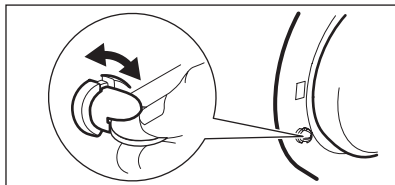

ОБЩИЕ ПРАВИЛА ТЕХНИКИ БЕЗОПАСНОСТИ

- Не используйте прибор в профессиональных целях. Прибор предназначен только для бытового использования.
- Не изменяйте параметры данного прибора. Существует опасность получения травм и повреждения прибора.
- Не кладите на прибор, рядом с ним или внутрь него легковоспламеняющиеся материалы или изделия, пропитанные легковоспламеняющимися веществами. Существует опасность взрыва или возгорания.
- Соблюдайте инструкции по технике безопасности, указанные на упаковке средства для стирки, чтобы предотвратить ожоги глаз, рта и горла.
- Удостоверьтесь, что из белья извлечены все металлические предметы. Твердые и острые предметы могут вызвать повреждение прибора.
- Не прикасайтесь к стеклянной части дверцы во время работы программы стирки. Стекло может быть горячим (применимо только к приборам с фронтальной загрузкой).

УХОД И ОЧИСТКА

- Выключите прибор и извлеките вилку сетевого кабеля из розетки.
- Не используйте прибор без фильтров. Убедитесь, что фильтры установлены правильно. Неверная установка может привести к протечке воды.

УСТАНОВКА

- Прибор имеет большой вес. Соблюдайте осторожность при его перемещении.
- Не перевозите прибор, не установив транспортировочные болты. Это может привести к повреждению внутренних компонентов и стать причиной протечек или неисправностей прибора.
- Не устанавливайте и не подключайте прибор, имеющий повреждения.
- Обязательно удалите все элементы упаковки и транспортировочные болты.
- Убедитесь, что во время установки вилка сетевого кабеля извлечена из розетки.
- Подключение к электросети, сантехнические работы и установку должен выполнять только квалифицированный специалист. Это предотвратит повреждение прибора и получение травмы.
- Не устанавливайте и не эксплуатируйте прибор в помещениях с температурой ниже 0°C.
- В случае установки прибора на пол с ковровым покрытием следует обеспечить свободную циркуляцию воздуха между основанием прибора и ковровым покрытием. Для обеспечения необходимого пространства между прибором и ковровым покрытием отрегулируйте высоту ножек прибора.

Подключение к водопроводу

- Не подключайте прибор при помощи бывших в употреблении старых шлангов. Используйте только новые шланги.
- Следите за тем, чтобы не повредить шланги для воды.
- Не подключайте прибор к новым трубам или к трубам, которые долго не использовались. Перед подключением наливного шланга откройте кран подачи воды и дайте воде стечь в течение нескольких минут.

- При первом использовании прибора убедитесь в отсутствии утечек воды в шлангах для воды и их соединениях.

Подключение к электросети

- Обеспечьте заземление прибора.
- Убедитесь, что параметры электропитания, указанные на табличке с техническими характеристиками, соответствуют параметрам электросети.
- Включайте прибор только в установленную надлежащим образом электророзетку с защитным контактом.
- Не пользуйтесь тройниками и удлинителями. Существует опасность возгорания.
- Запрещается выполнять замену сетевого кабеля или использовать сетевой кабель другого типа. Обратитесь в сервисный центр.
- Следите за тем, чтобы не повредить вилку и сетевой кабель.
- Вставляйте вилку сетевого кабеля в розетку только во конце установки прибора. Убедитесь, что после установки имеется доступ к вилке.
- Для отключения прибора от электросети не тяните за сетевой кабель. Всегда беритесь за вилку.

УТИЛИЗАЦИЯ ПРИБОРА

1. Выньте вилку сетевого кабеля из розетки.
2. Разрежьте и утилизируйте сетевой кабель.
3. Удалите замок дверцы. Это предотвратит риск запертия дверцы в случае попадания в прибор детей или домашних животных. Существует риск смерти от удушья (применимо только к приборам с фронтальной загрузкой).

ТЕХНИЧЕСКИЕ ДАННЫЕ

Габаритные размеры	Высота / Ширина / Глубина	600 / 850 / 605 мм
	Общая глубина	640 мм
Подключение к электросети:	Напряжение	230 В
	Общая мощность	2200 Вт
	Предохранитель	10 А
	Частота	50 Гц

Защита от проникновения твердых частиц и влаги обеспечивается защитной крышкой. Исключения: низковольтное оборудование не имеет защиты от влаги.		IPX4
Давление в водопроводной сети	Минимум	0,5 бар (0,05 МПа)
	Максимум	8 бар (0,8 МПа)
Водоснабжение ¹⁾		Холодная вода
Максимальная загрузка	Хлопок	8 кг
Скорость отжима	Максимум	1200 об/мин

¹⁾ Присоедините наливной шланг к водопроводному крану с резьбой 3/4".

ОПИСАНИЕ ИЗДЕЛИЯ

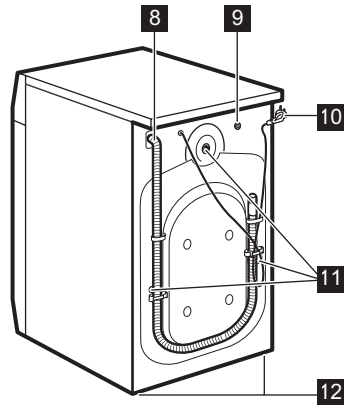
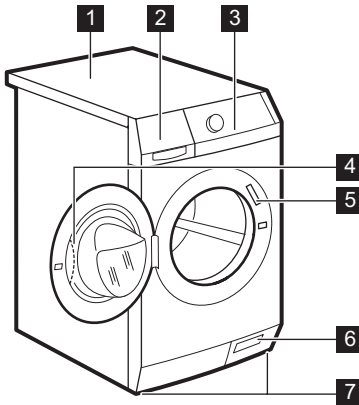

- 1** Верхняя панель
- 2** Дозатор мощного средства
- 3** Панель управления
- 4** Рукоятка дверцы
- 5** Табличка с техническими данными
- 6** Сливной насос
- 7** Ножки для выравнивания прибора

- 8** Сливной шланг
- 9** Входной клапан подсоединения к водопроводу
- 10** Сетевой кабель
- 11** Транспортировочные болты
- 12** Ножки для выравнивания прибора

ДОПОЛНИТЕЛЬНЫЕ ПРИНАДЛЕЖНОСТИ

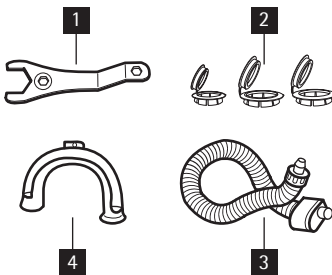

- 1** **Гаечный ключ**
Предназначен для снятия транспортировочных болтов.
- 2** **Пластмассовые заглушки**
Предназначены для заглушения отверстий, расположенных на задней части корпуса, после удаления из них транспортировочных болтов.
- 3** **Наливной шланг с защитой от перелива**
Предназначен для предотвращения возможных протечек.
- 4** **Пластмассовая направляющая для шланга**
Предназначена для установки сливного шланга на край раковины.

ПАНЕЛЬ УПРАВЛЕНИЯ

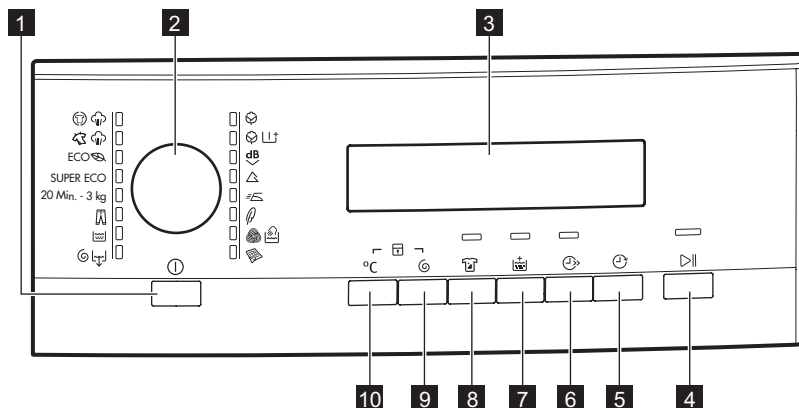

1		 Кнопка «Вкл/Выкл» (On-Off)
2	Селектор программ	
3	Дисплей	
4	Кнопка «Пауза»	
5	Кнопка задержки пуска	
6	Кнопка «Экономия времени»	
7	Кнопка дополнительного полоскания	
8	Кнопка «Выведение пятен»	
9	Кнопка снижения скорости отжима	
10	Кнопка выбора температуры	

КНОПКА "ВКЛ/ВЫКЛ" **1**

Служит для включения или выключения прибора. При включении прибора выдается звуковой сигнал.

Функция AUTO Stand-by автоматически выключает прибор для снижения потребления электроэнергии, если:

- прибор не используется в течение пяти минут после нажатия кнопки **4**;
 - Все установки при этом сбрасываются.

- Снова нажмите на кнопку **1** для повторного включения прибора.
- Снова выберите программу стирки и все необходимые функции.
- спустя пять минут после окончания программы стирки. См. раздел "По окончании программы".

СЕЛЕКТОР ПРОГРАММ **2**

Селектор служит для выбора программ. При этом загорается индикатор соответствующей программы.

ДИСПЛЕЙ **3**



Дисплей используется для отображения следующих сведений:

A	<ul style="list-style-type: none"> • Максимальная температура в ходе программы. 														
B	<ul style="list-style-type: none"> • Скорость отжима по умолчанию в данной программе. • «Без отжима»¹⁾ и «Остановка с водой в баке». 														
C	<ul style="list-style-type: none"> • Символы дисплея.²⁾ <table border="1"> <thead> <tr> <th>Символ</th> <th>Описание</th> </tr> </thead> <tbody> <tr> <td></td> <td>Этап стирки</td> </tr> <tr> <td></td> <td>Этап полоскания</td> </tr> <tr> <td></td> <td>Этап отжима</td> </tr> <tr> <td></td> <td>Защита от детей</td> </tr> <tr> <td></td> <td>Если отображается этот символ, дверцу прибора открыть невозможно. Дверцу можно открыть только после того, как этот символ пропадет с дисплея. Если программа завершена, но символ по-прежнему светится: <ul style="list-style-type: none"> • В барабане есть вода. • была выбрана функция «Остановка с водой в баке». </td> </tr> <tr> <td></td> <td>Отсрочка пуска</td> </tr> </tbody> </table>	Символ	Описание		Этап стирки		Этап полоскания		Этап отжима		Защита от детей		Если отображается этот символ, дверцу прибора открыть невозможно. Дверцу можно открыть только после того, как этот символ пропадет с дисплея. Если программа завершена, но символ по-прежнему светится: <ul style="list-style-type: none"> • В барабане есть вода. • была выбрана функция «Остановка с водой в баке». 		Отсрочка пуска
Символ	Описание														
	Этап стирки														
	Этап полоскания														
	Этап отжима														
	Защита от детей														
	Если отображается этот символ, дверцу прибора открыть невозможно. Дверцу можно открыть только после того, как этот символ пропадет с дисплея. Если программа завершена, но символ по-прежнему светится: <ul style="list-style-type: none"> • В барабане есть вода. • была выбрана функция «Остановка с водой в баке». 														
	Отсрочка пуска														

- D**
- Время работы программы
После запуска программы время уменьшается с шагом в одну минуту.
 - Отсрочка пуска
При нажатии на кнопку отсрочки пуска на дисплее отображается время отсрочки пуска.
 - Коды неисправностей
В случае неисправности прибора на дисплее отображается код неисправности. См. главу «Поиск и устранение неисправностей».
 - Err («ошибка»)
Это сообщение отображается на дисплее в течение нескольких секунд если:
 - задана функция, неприменимая к выбранной программе;
 - программа была изменена в процессе ее выполнения;
 мигает индикатор кнопки «Пуск/Пауза» **4** ;
 - 
Выполнение программы завершено.

1) Только в случае использования программ «Отжим» и «Слив».

2) Символ появляется на дисплее при выборе соответствующего этапа или функции.

КНОПКА "ПУСК/ПАУЗА" **4**

Для запуска или приостановки программы нажмите на кнопку **4** .

КНОПКА ОТСРОЧКИ ПУСКА **5**

Нажмите на кнопку **5** , если требуется отсрочить пуск программы на время от 30 минут до 20 часов.

КНОПКА "ЭКОНОМИЯ ВРЕМЕНИ" **6**

Нажмите на кнопку **6** для сокращения времени работы программы.

- Одно нажатие устанавливает режим "Сокращенное время работы" для белья, которое носили один день.
- Два нажатия устанавливает режим "Очень быстрая стирка" для белья, которое практически не загрязнено.



Некоторые программы позволяют выбрать только одну из этих двух функций.

КНОПКА ДОПОЛНИТЕЛЬНОГО ПОЛОСКАНИЯ **7**

Нажмите на кнопку **7** для добавления к программе стирки этапов дополнительного полоскания.

Используйте данную функцию в случае аллергии на средства для стирки или если вода в Вашем регионе отличается мягкостью.

КНОПКА "ВЫВЕДЕНИЕ ПЯТЕН" **8**

Нажмите на кнопку **8** для добавления к программе стирки этапа выведения пятен.

Выбирайте эту функцию при стирке белья со стойкими пятнами.

Выбрав данную функцию, добавьте в отделение  средство для выведения пятен.



Данная функция увеличивает продолжительность стирки.

Эта функция недоступна при температуре стирки ниже 40°C.

КНОПКА ОТЖИМА **9**

Используйте эту кнопку:

- при выборе программы для уменьшения максимальной скорости отжима на этапе отжима;



На дисплее отображается только набор скоростей отжима, доступных для выбранной пользователем программы стирки.

- для отключения этапа отжима;
- Для включения функции "Остановка с водой в баке". Выбирайте данную функцию для предотвращения образования складок на ткани. При этом по завершении программы прибор не сливает воду.

- - -	Этап отжима отключен.
	Включена функция "Остановка с водой в баке".

КНОПКА ВЫБОРА ТЕМПЕРАТУРЫ

10

Для изменения температуры по умолчанию нажмите кнопку **10**.

- -	= холодная вода
-----	-----------------

ЗВУКОВАЯ СИГНАЛИЗАЦИЯ

Звуковые сигналы выдаются в следующих случаях:

- при включении прибора;
 - при выключении прибора;
 - при нажатии на кнопки;
 - по завершении работы программы;
 - в случае неисправности прибора;
- Для **выключения/включения** звуковой сигнализации одновременно нажмите на кнопки **8** и **7** и удерживайте их в течение шести секунд.



При отключении звуковой сигнализации сигналы выдаются только при нажатии на кнопки, а также при возникновении неисправности.

ФУНКЦИЯ "ЗАЩИТА ОТ ДЕТЕЙ"

Данная функция не позволяет детям играть с панелью управления.

- Для включения функции одновременно нажмите на кнопки **10** и **9** и удерживайте их, пока на дисплее не появится значок
- Для выключения функции одновременно нажмите на кнопки **10** и **9** и удерживайте их, пока с дисплея не исчезнет значок .

Функцию можно включить:







- Перед нажатием на кнопку "Пуск/Пауза" **4**; в этом случае прибор будет нельзя запустить.
- После нажатия на кнопку "Пуск/Пауза" **4**; при этом все кнопки и селектор программ перестанут реагировать на действия пользователя.







ПОСТОЯННОЕ ВКЛЮЧЕНИЕ ДОПОЛНИТЕЛЬНОГО ПОЛОСКАНИЯ

Данная функция позволяет включить дополнительное полоскание так, чтобы оно всегда добавлялось при выборе любой программы.

- Для включения функции одновременно нажмите на кнопки **6** и **5** и удерживайте их, пока не загорится индикатор кнопки **7**.
- Для выключения функции одновременно нажмите на кнопки **6** и **5** и удерживайте их, пока не погаснет индикатор кнопки **7**.

ПРОГРАММЫ





Программа Температура	Тип загрузки макс. вес загрузки	Описание цикла	Режимы
 Хлопок 95° – Холодная стирка	Белый и цветной хлопок обычной степени за- грязненности. макс. 8 кг	Стирка Полоскание Продолжительный отжим	СНИЖЕНИЕ СКОРО- СТИ ОТЖИМА ОСТАНОВКА С ВО- ДОЙ В БАКЕ ВЫВЕДЕНИЕ ПЯТЕН ДОПОЛНИТЕЛЬНОЕ ПОЛОСКАНИЕ ЭКОНОМИЯ ВРЕМЕ- НИ ¹⁾
  Хлопок+предвари- тельная стирка 95° – Холодная стирка	Белый и цветной хлопок сильной степени загряз- ненности. макс. 8 кг	Предварительная стирка Стирка Полоскание Продолжительный отжим	СНИЖЕНИЕ СКОРО- СТИ ОТЖИМА ОСТАНОВКА С ВО- ДОЙ В БАКЕ ВЫВЕДЕНИЕ ПЯТЕН ДОПОЛНИТЕЛЬНОЕ ПОЛОСКАНИЕ ЭКОНОМИЯ ВРЕМЕ- НИ ¹⁾
 Очень тихая 95° – Холодная стирка	Белый и цветной хлопок обычной степени за- грязненности. макс. 8 кг	Остановка с водой в баке Полоскание Продолжительный отжим	ВЫВЕДЕНИЕ ПЯТЕН ДОПОЛНИТЕЛЬНОЕ ПОЛОСКАНИЕ ЭКОНОМИЯ ВРЕМЕ- НИ ¹⁾
 Синтетика 60° – Холодная стирка	Синтетика или смесо- вые ткани обычной сте- пени загрязненности. макс. 4 кг	Стирка Полоскание Быстрый отжим	СНИЖЕНИЕ СКОРО- СТИ ОТЖИМА ОСТАНОВКА С ВО- ДОЙ В БАКЕ ВЫВЕДЕНИЕ ПЯТЕН ДОПОЛНИТЕЛЬНОЕ ПОЛОСКАНИЕ ЭКОНОМИЯ ВРЕМЕ- НИ ¹⁾
 Легкая глажка ²⁾ 60° – Холодная стирка	Белье из синтетики обычной степени за- грязненности. макс. 4 кг	Стирка Полоскание Быстрый отжим	ОСТАНОВКА С ВО- ДОЙ В БАКЕ ДОПОЛНИТЕЛЬНОЕ ПОЛОСКАНИЕ ЭКОНОМИЯ ВРЕМЕ- НИ ¹⁾

Программа Температура	Тип загрузки макс. вес загрузки	Описание цикла	Режимы
 Деликатные ткани 40° – Холодная стирка	Тонкие ткани из акрила, вискозы, полиэстра обычной степени загрязненности. макс. 4 кг	Стирка Полоскание Быстрый отжим	СНИЖЕНИЕ СКОРОСТИ ОТЖИМА ОСТАНОВКА С ВОДОЙ В БАКЕ ВЫВЕДЕНИЕ ПЯТЕН ДОПОЛНИТЕЛЬНОЕ ПОЛОСКАНИЕ ЭКОНОМИЯ ВРЕМЕНИ ¹⁾
 Шерсть/Шелк 40° – Холодная стирка	Шерсть, допускающая машинную стирку. Шерстяные изделия, допускающие ручную стирку, и изделия из деликатных тканей, имеющие на этикетке символ «ручная стирка». макс. 2 кг	Стирка Полоскание Быстрый отжим	СНИЖЕНИЕ СКОРОСТИ ОТЖИМА ОСТАНОВКА С ВОДОЙ В БАКЕ
 Одеяла 60° - 30°	Одно одеяло из синтетики, одно стеганое или пуховое одеяло, покрывало и т.д. макс. 3 кг	Стирка Полоскание Быстрый отжим	СНИЖЕНИЕ СКОРОСТИ ОТЖИМА
 Отжим/Слив ³⁾	Все ткани Размер максимальной загрузки белья зависит от типа белья.	Слив воды Отжим на максимальной скорости.	СНИЖЕНИЕ СКОРОСТИ ОТЖИМА БЕЗ ОТЖИМА
 Полоскание	Вещи, выстиранные вручную.	Полоскание Продолжительный отжим	СНИЖЕНИЕ СКОРОСТИ ОТЖИМА ОСТАНОВКА С ВОДОЙ В БАКЕ ДОПОЛНИТЕЛЬНОЕ ПОЛОСКАНИЕ ⁴⁾
 Джинсы 60° – Холодная стирка	Все изделия из джинсовой ткани. Трикотажные изделия из современных высокотехнологичных материалов. макс. 8 кг	Стирка Полоскание Быстрый отжим	СНИЖЕНИЕ СКОРОСТИ ОТЖИМА ОСТАНОВКА С ВОДОЙ В БАКЕ ДОПОЛНИТЕЛЬНОЕ ПОЛОСКАНИЕ ЭКОНОМИЯ ВРЕМЕНИ ¹⁾
20 Min. - 3 kg 30°	Изделия из хлопка из синтетики, которые имеют легкую загрязненность или были изношены только один раз.	Стирка Полоскание Быстрый отжим	СНИЖЕНИЕ СКОРОСТИ ОТЖИМА

Программа Температура	Тип загрузки макс. вес загрузки	Описание цикла	Режимы
SUPER ECO ⁵⁾ Стирка в холодной воде	Смесовые ткани (изделия из хлопка и синтетики). макс. 3 кг	Стирка Полоскание Быстрый отжим	СНИЖЕНИЕ СКОРОСТИ ОТЖИМА ОСТАНОВКА С ВОДОЙ В БАКЕ ДОПОЛНИТЕЛЬНОЕ ПОЛОСКАНИЕ
ECO  6) 60° - 40° (Энергосберегающая программа для хлопка) (Энергосберегающая программа для хлопка)	Белый и цветной нелиняющий хлопок обычной степени загрязненности. макс. 8 кг	Стирка Полоскание Продолжительный отжим	СНИЖЕНИЕ СКОРОСТИ ОТЖИМА

- 1) При нажатии на кнопку 6 («Экономия времени») два раза рекомендуется уменьшить загрузку белья. Полная загрузка прибора возможна, однако качество стирки при этом будет снижено.
- 2) Этапы стирки и отжима выполняются бережнее, чтобы предотвратить образование складок на белье. Прибор выполнит несколько дополнительных полосканий.
- 3) По умолчанию скорость отжима рассчитана на изделия из хлопка. Задайте скорость отжима. Удостоверьтесь, что она соответствует типу белья. Для выбора только программы «СЛИВ» выберите функцию «БЕЗ ОТЖИМА».
- 4) Выбор этой функции добавляет число полосканий. При пониженной скорости отжима прибор производит ряд щадящих полосканий и короткий отжим.
- 5) Выбор этой программы сокращает время и потребление воды и электроэнергии. Используйте специальное моющее средство, предназначенное для стирки при очень низкой температуре.
- 6) Выбор этой программы обеспечивает хорошие результаты стирки и уменьшает потребление электроэнергии. Продолжительность программы стирки при этом увеличивается.

ПРОГРАММЫ С ИСПОЛЬЗОВАНИЕМ ПАРА

Программа ¹⁾	Тип загрузки	Макс. загрузка
 Освежить отпариванием Данный цикл используется, чтобы избавиться от запахов.	Изделия из хлопка и синтетики.	до 1.5 кг
 Пар не удаляет запахи от животных.		
  Антисминание посредством отпаривания Данная программа помогает избавиться от складок на одежде.	Изделия из хлопка и синтетики.	до 1.5 кг

Программа ¹⁾	Тип загрузки	Макс. загрузка
 <p>Программу «Пар» можно использовать с сухой, выстиранной одеждой или одеждой, которая была надета один раз. Эти программы могут уменьшать складки и запахи и придавать одежде более разглаженный вид. Не используйте какие бы то ни было средства для стирки. При необходимости удалите загрязнения с помощью стирки или локального выведения пятен. При работе программ с использованием пара гигиенической обработки вещей не происходит.</p> <p>Не используйте программу «Пар» со следующими типами одежды:</p> <ul style="list-style-type: none"> • одежда, на этикетке которой не указано, что она пригодна для барабанной сушки; • одежда с пластмассовой, металлической или деревянной фурнитурой. 		

¹⁾ При выборе программы «Пар» для обработки сухого белья по окончании цикла белье будет влажным на ощупь. Рекомендуется оставить белье на воздухе примерно на 10 минут для испарения остатков влаги. Белье следует извлечь из барабана как можно быстрее. По окончании цикла отпаривания одежду, возможно, все равно придется погладить, но для этого потребуются меньше усилий.

ПОКАЗАТЕЛИ ПОТРЕБЛЕНИЯ

Программа	Потребление энергии (кВт·ч)	Потребление воды (литры)	Продолжительность программы (минуты)
Белый хлопок 95°	2.5	76	Продолжительность программ отображается на дисплее, расположенном на панели управления.
Хлопок 60°C	1.6	72	
Энергосберегающая программа для хлопка 60°C ¹⁾	1.04	59	
Хлопок 40°C	1.0	72	
Синтетика 40°C	0.6	50	
Деликатные ткани 40°C	0.7	60	
Шерсть/Ручная стирка 30°C	0.35	57	

¹⁾ «Энергосберегающая программа для хлопка» при 60°C и загрузке 6 кг является эталонной программой для расчета данных, указанных на табличке энергопотребления в соответствии со стандартом ЕЕС 92/75.

 Приведенные в данной таблице данные по расходу являются исключительно ориентировочными, так как они могут изменяться в зависимости от количества и типа белья, температуры водопроводной воды и температуры окружающей среды.

ПЕРЕД ПЕРВЫМ ИСПОЛЬЗОВАНИЕМ

1. Чтобы активировать систему слива, залейте 2 литра воды в отделение дозатора моющего средства для основной стирки.
2. Поместите в отделение дозатора моющего средства для основной стирки небольшое количество моющего средства. Не

загружая в прибор белья, выберите и запустите программу для стирки изделий из хлопчатобумажных тканей при максимальной температуре. В результате этой операции из барабана и бака будут удалены все загрязнения.

ЭКСПЛУАТАЦИЯ ПРИБОРА

1. Откройте водопроводный кран.
2. Вставьте вилку сетевого кабеля в розетку.
3. Включите прибор нажатием на кнопку **1**.
4. Поместите вещи в прибор.
5. Правильно выберите дозировку средства для стирки и добавок.
6. Выберите подходящую программу стирки в соответствии с типом одежды и степенью ее загрязненности.

ЗАГРУЗКА БЕЛЬЯ

1. Откройте дверцу прибора.
2. Положите белье в барабан по одной вещи. Встряхните вещи перед тем, как по-

мещать их в прибор. Не превышайте норму загрузки при укладке белья в барабан.



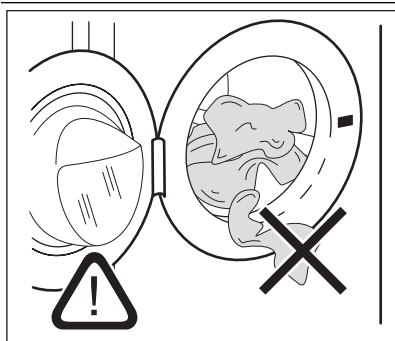



3. Закройте дверцу.

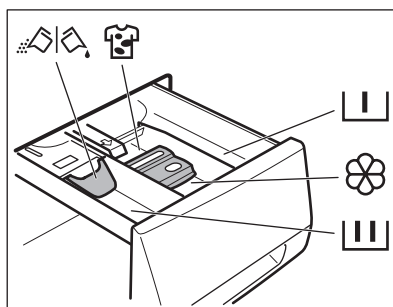

Убедитесь, что белье не зажато между уплотнителем и дверцей. Это может привести к протечке или повреждению белья.

ДОБАВЛЕНИЕ МОЮЩЕГО СРЕДСТВА И ДОБАВОК



	<p>Отделение дозатора моющего средства для программы с этапами предварительной стирки и замачивания. Добавьте моющее средство для предварительной стирки и замачивания до пуска программы.</p>
	<p>Отделение дозатора моющего средства, предназначенного для этапа стирки. При использовании жидкого моющего средства добавьте его в дозатор непосредственно перед пуском программы.</p>
	<p>Отделение для жидких добавок (кондиционера для тканей, средства для подкрахмаливания). Добавьте соответствующий продукт в дозатор до пуска программы.</p>
<p>MAX</p>	<p>Данная отметка означает максимальный уровень жидких добавок.</p>
	<p>Дозатор для пятновыводителя. Добавьте соответствующий продукт в дозатор и включите функцию удаления пятен до пуска программы.</p>
	<p>Заслонка для порошкового или жидкого моющего средства Установите заслонку в соответствующее положение (верхнее или нижнее) в зависимости от типа используемого моющего средства (порошкового или жидкого).</p>
	<p>Всегда следуйте инструкциям, указанным на упаковке моющего средства.</p>

Проверьте положение заслонки

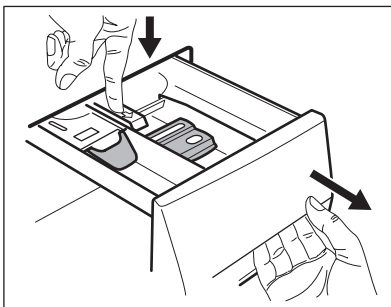

1. Вытяните дозатор моющих средств наружу до упора.
2. Нажмите на защелку, чтобы извлечь дозатор.

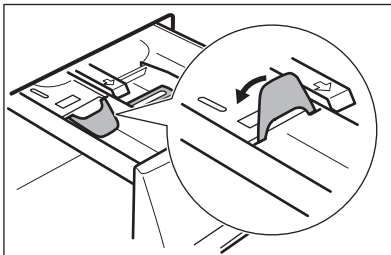

3. Для использования порошкового моющего средства установите заслонку в верхнее положение.

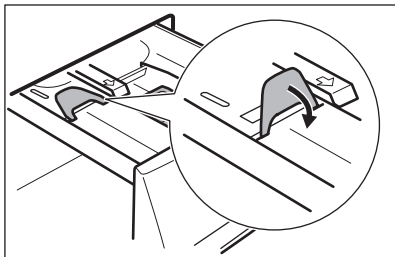

5. Отмерьте количество моющего средства и кондиционера для тканей.
6. Осторожно закройте дозатор моющего средства. Убедитесь, что заслонка не препятствует закрыванию ящичка.

4. Для использования жидкого моющего средства установите заслонку в нижнее положение.



Если заслонка установлена в НИЖНЕЕ положение:

- Не используйте гелеобразные или густые жидкие моющие средства.
- Не добавляйте жидкого моющего средства выше предельного уровня, указанного на заслонке.
- Не используйте этап предварительной стирки.
- Не используйте функцию задержки пуска.

НАСТРОЙКА И ЗАПУСК ПРОГРАММЫ

1. Поверните селектор программ. При этом загорится индикатор соответствующей программы.
2. Индикатор кнопки **4** замигает красным.
3. На дисплее отобразится температура и скорость отжима по умолчанию. Для изменения температуры или скорости отжима нажмите на соответствующие кнопки.
4. Выберите функции из списка доступных для данной программы функций. Загорится индикатор выбранной функции, или на дисплее высветится соответствующий символ.
5. Нажмите кнопку **4** для запуска программы. Загорится индикатор кнопки **4**.



В ходе набора прибором воды на короткое время может включиться сливной насос.



Прибор автоматически регулирует время цикла в зависимости от типа загруженного белья для обеспечения максимального качества стирки в течение минимального периода времени. Примерно через 15 минут после пуска программы на дисплее отобразится новое значение времени.

ПРИОСТАНОВКА ПРОГРАММЫ

1. Нажмите на кнопку **4**. Замигает индикатор.
2. Снова нажмите на кнопку **4**. Программа стирки продолжит работу.

ОТМЕНА ПРОГРАММЫ

1. Для отмены программы и выключения прибора нажмите на кнопку **1**.
2. Для включения прибора снова нажмите на кнопку **1**. Теперь можно выбрать новую программу стирки.



Прибор не сливает воду.

ИЗМЕНЕНИЕ ВЫБРАННОЙ ФУНКЦИИ

Ряд функций можно изменить до того, как они будут запущены.

1. Нажмите на кнопку **4**. Замигает индикатор.
2. Измените выбранную ранее функцию.

УСТАНОВКА ОТСРОЧКИ ПУСКА.

1. Нажимайте на кнопку **5** до тех пор, пока на дисплее не отобразится нужное количество часов. При этом высветится соответствующий символ.
2. Нажмите кнопку **4**. Прибор начнет обратный отсчет времени до пуска.

После завершения обратного отсчета произойдет автоматический запуск программы.



Перед нажатием на кнопку **4**, запускающей прибор, можно отменить или изменить время отсрочки пуска. При выборе программы **Отпаривание** функция отсрочки пуска недоступна.

ОТМЕНА ЗАДЕРЖКИ ПУСКА

1. Нажмите на кнопку **4**. Замигает соответствующий индикатор.
2. Многократным нажатием кнопки **5** добейтесь отображения на дисплее значка **0'**.
3. Нажмите на кнопку **4**. Начнется выполнение программы.

ОТКРОЙТЕ ДВЕРЦУ

Во время выполнения программы или отсчета времени при отсрочке пуска дверца прибора остается заблокированной.

ПО ОКОНЧАНИИ ПРОГРАММЫ

- Прибор автоматически прекратит работу.
- Прозвучит звуковой сигнал.
- На дисплее высветится **0**.
- Индикатор **4**, встроенный в кнопку "Пуск/Пауза", погаснет.
- Значок блокировки дверцы пропадет с дисплея.
- Выключите прибор нажатием на кнопку **1**. Через пять минут после окончания программы стирки функция энергопотребления автоматически выключит прибор.



При повторном включении прибора на дисплее отображается последняя выбранная программа. Для выбора новой программы стирки воспользуйтесь селектором программ.

Чтобы открыть дверцу прибора:

1. Нажмите на кнопку **4**. При этом символ блокировки дверцы пропадет с дисплея.
2. Откройте дверцу прибора.
3. Закройте дверцу прибора и нажмите на кнопку **4**. Выполнение программы или отсчета времени отсрочки пуска продолжится.



Если значение температуры или уровня воды в барабане слишком высокое, значок блокировки дверцы не пропадет с дисплея, и дверцу нельзя будет открыть. Чтобы открыть дверцу, выполните следующие действия:

1. Выключите прибор.
2. Подождите несколько минут.
3. Убедитесь, что в барабане нет воды.



После выключения прибора необходимо заново задать программу.

- Выньте белье из прибора. Убедитесь, что барабан пуст.
- Оставьте дверцу приоткрытой для предотвращения образования плесени и неприятных запахов.
- Закройте водопроводный вентиль.

Программа стирки завершена, но в барабане находится вода:

- барабан регулярно совершает вращения для предотвращения образования складок на белье;
- дверца остается заблокированной.
- Чтобы открыть дверцу, необходимо слить воду.

Для слива воды:

1. При необходимости понизьте скорость отжима.

2. Нажмите на кнопку "Старт/Пауза"  .
Прибор произведет слив воды и отжим.
3. По окончании программы символ блокировки дверцы пропадет с экрана и дверцу можно будет открыть.
4. Выключите прибор.



Прибор автоматически произведет слив воды и отжим приблизительно через 18 часов.

УКАЗАНИЯ И РЕКОМЕНДАЦИИ

ЗАГРУЗКА БЕЛЬЯ

- Разделите белье на: белое белье, цветное белье, синтетику, тонкое деликатное белье и изделия из шерсти.
- Следуйте инструкциям, приведенным на ярлыках вещей с информацией по уходу за ними.
- Не стирайте одновременно белое и цветное белье.
- Некоторые цветные вещи могут линять при первой стирке. Рекомендуется в первый раз стирать их отдельно
- Застегните наволочки, закройте молнии, зацепите крючки, зашелкните кнопки. Завяжите ремешки.
- Выньте из карманов все их содержимое и расправьте вещи.
- Выверните многослойные изделия, изделия из шерсти и вещи с аппликациями.
- Выведите стойкие пятна.
- При помощи специального средства для стирки отстирайте сильно загрязненные места.
- Соблюдайте осторожность при обращении с занавесками. Удалите крючки или поместите занавески в мешок для стирки или наволочку.
- Не стирайте в приборе:
 - белье с необработанными краями или разрезами;
 - бюстгалтеры "на косточках";
 - помещайте небольшие вещи в мешок для стирки.
- При крайне малой загрузке на этапе отжима может иметь место дисбаланс. В этом случае вручную распределите вещи в барабане и снова запустите этап отжима.

СТОЙКИЕ ПЯТНА

Вода и средство для стирки могут не справиться с некоторыми пятнами. Такие загрязнения рекомендуется удалять до загрузки одежды в прибор. В продаже имеются специализированные средства для выведения пятен. Используйте

пятновыводители, подходящие к конкретному типу пятен и ткани.

СРЕДСТВА ДЛЯ СТИРКИ И ДОБАВКИ

- Используйте только средства для стирки и добавки, предназначенные специально для стиральных машин.
- Не смешивайте разные средства для стирки.
- В целях сохранения окружающей среды не используйте средства для стирки в количествах, превышающих необходимые.
- Следуйте инструкциям, приведенным на упаковке данных средств.
- Выбирайте средства, подходящие для типа и цвета конкретной ткани, температуры программы стирки и уровня загрязненности.
- В случае использования жидких средств для стирки не используйте предварительную стирку.
- Если в приборе отсутствует дозатор средства для стирки с заслонкой, добавляйте жидкие средства для стирки при помощи дозирующего шарика.

ЖЕСТКОСТЬ ВОДЫ

Если вода в Вашем регионе имеет высокую или среднюю жесткость, рекомендуется использовать предназначенные для стиральных машин смягчители для воды. В регионах, где вода имеет низкую жесткость, использование смягчителя для воды не требуется.

Чтобы узнать уровень жесткости воды в Вашем регионе обратитесь местную службу контроля водоснабжения.

Следуйте инструкциям, приведенным на упаковке данных средств.

Единицы измерения жесткости воды:

- градусы по немецкому стандарту (°dH);
- градусы по французскому стандарту (°TH);
- ммоль/л (миллимоль на литр — международная единица жесткости воды);
- градусы по шкале Кларка.

Таблица жесткости воды

Уровень	Тип	Жесткость воды			
		°dH	°Т.Н.	ммоль/л	градусы Кларка
1	мягкая	0-7	0-15	0-1.5	0-9
2	средней жесткости	8-14	16-25	1.6-2.5	10-16
3	жесткая	15-21	26-37	2.6-3.7	17-25
4	очень жесткая	> 21	> 37	>3.7	>25

УХОД И ОЧИСТКА



ВНИМАНИЕ!

Перед очисткой прибора выньте вилку сетевого кабеля из розетки.

УДАЛЕНИЕ НАКИПИ

Вода содержит минеральные соли. При необходимости удаления накипи используйте смягчитель для воды.

Используйте средства, специально предназначенные для стиральных машин. Следуйте инструкциям производителя, приведенным на упаковке данных средств.

Данную операцию следует производить отдельно от стирки белья.

ЧИСТКА НАРУЖНЫХ ПОВЕРХНОСТЕЙ

Для очистки прибора используйте только теплую воду с мылом. Насухо вытрите все поверхности.



ПРЕДУПРЕЖДЕНИЕ!

Не используйте составы на основе спирта, растворителей или химических веществ.

"ПРОФИЛАКТИЧЕСКАЯ СТИРКА"

При использовании программ стирки при низкой температуре в барабане могут задержи-

ваться остатки средства для стирки. Регулярно производите "профилактическую стирку". Для этого сделайте следующее:

- выньте белье из барабана;
 - выберите программу стирки хлопка с наиболее высокой температурой;
 - Используйте надлежащее количество стирального порошка с биодобавками.
- После каждой стирки оставляйте дверцу открытой на определенное время во избежание образования плесени и выветривания неприятных запахов.

БАРАБАН

Регулярно проверяйте состояние барабана, во избежание образования накипи и частичек ржавчины.

Для удаления частичек ржавчины используйте только специальные средства.

Для этого выполните следующие операции:

- Очистите барабан с помощью специального средства для чистки предметов из нержавеющей стали.
- Запустите программу для стирки изделий из хлопчатобумажной ткани при максимальной температуре с использованием небольшого количества моющего средства.

УПЛОТНИТЕЛЬ ДВЕРЦЫ

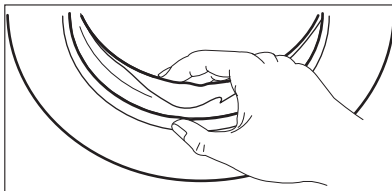

Регулярно проверяйте состояние уплотнителя и удаляйте все предметы с его внутренней стороны.

ДОЗАТОР МОЮЩЕГО СРЕДСТВА

Очистка дозатора:

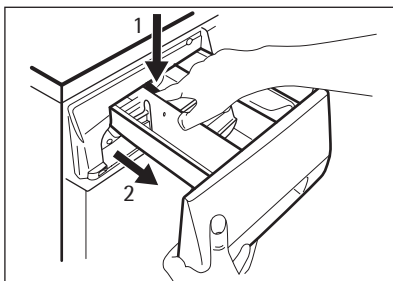

1. Нажмите на защелку.
2. Извлеките дозатор.

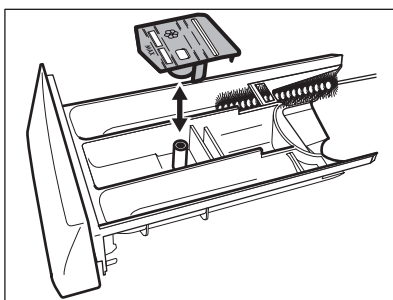

3. Снимите верхнюю часть отсека для жидких добавок.
4. Промойте водой все детали дозатора.

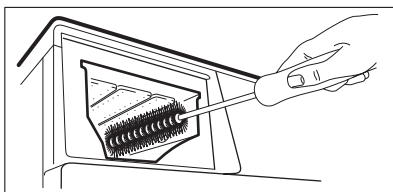

5. Очистите нишу дозатора с помощью щетки.
6. Установите дозатор обратно в нишу.

СЛИВНОЙ НАСОС



Регулярно проверяйте состояние сливного насоса и поддерживайте его в чистом состоянии.

Выполните очистку насоса, если:

- Прибор не сливает воду.
- Барабан не проворачивается.
- Прибор издает неестественный звук, вызванный блокированием сливного насоса.
- На дисплее отображается код неисправности, связанный с нарушением функции слива воды.



ВНИМАНИЕ!

1. Извлеките вилку шнура питания из розетки.
2. Не извлекайте фильтр во время работы прибора. Не производите очистку сливного насоса, если в приборе находится горячая вода. Перед очисткой сливного насоса убедитесь, что вода холодная.

Очистка сливного насоса:

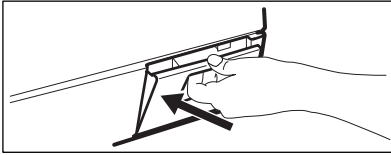

1. Откройте дверцу сливного насоса.

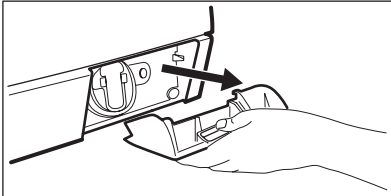

2. Потяните крышку на себя и снимите ее.

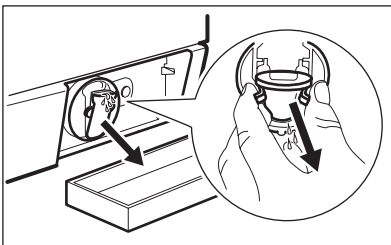

3. Подставьте под слив сливного насоса контейнер для сбора вытекающей воды.

4. Нажмите на два рычажка, расположенные на сливной трубке, и потяните ее вперед, чтобы дать воде стечь наружу.

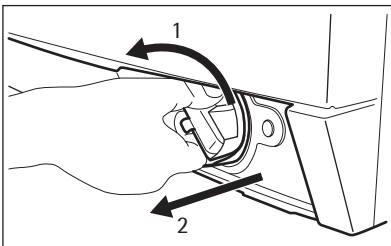

5. Когда контейнер наполнится водой, установите сливную трубку на место и вылейте воду из контейнера. Повторите эту операцию 4 или 5 раз до тех пор, из сливного насоса не перестанет вытекать вода.

6. Установите сливную трубку на место, затем поверните фильтр и извлеките его из прибора.

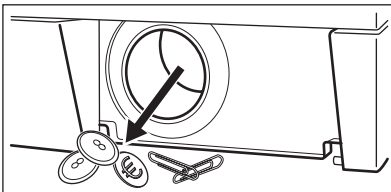

7. Удалите ворсинки и посторонние предметы из насоса.

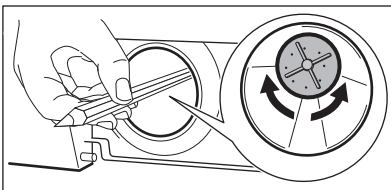

8. Убедитесь, что крыльчатка насоса свободно вращается. Если нет, то обратитесь в сервисный центр.

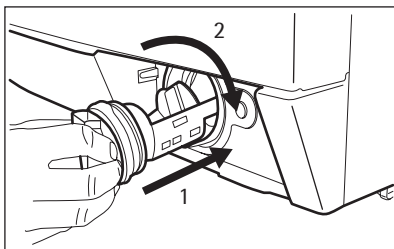

ФИЛЬТРЫ НАЛИВНОГО ШЛАНГА И НАЛИВНОГО КЛАПАНА

Возможно, потребуеться очистка фильтров в следующих случаях:

- В прибор не поступает вода.
- Прибор наполняется водой слишком долго.

Очистка фильтров наливного шланга:

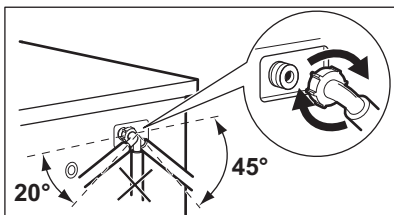
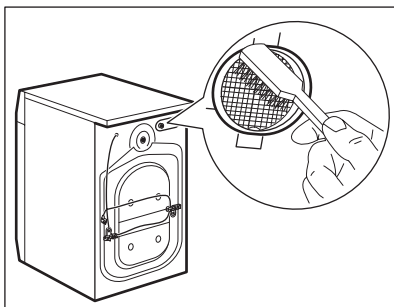
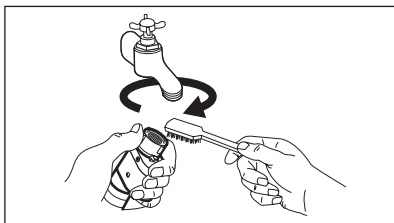

9. Очистите фильтр, находящийся под водопроводным вентиляем, и вставьте его обратно в насос по специальным направляющим.
10. Убедитесь, что фильтр плотно затянут, во избежание протечек.
11. Установите на место крышку и закройте дверцу сливного насоса.

- Индикатор кнопки **4** начинает мигать, а на дисплее высвечивается соответствующий предупреждающий символ. См. «Поиск и устранение неисправностей».



ВНИМАНИЕ!

Извлеките вилку шнура питания из розетки.

1. Закройте водопроводный вентиль.
2. Снимите наливной шланг с крана.
3. Прочистите фильтр шланга жесткой щеткой.
4. Снимите наливной шланг, подключенный к прибору сзади.
5. Прочистите фильтр наливного клапана жесткой щеткой или полотенцем.
6. Подсоедините наливной шланг обратно. Во избежание утечек воды проверьте герметичность всех гидравлических соединений.
7. Откройте водопроводный кран.

ЭКСТРЕННЫЙ СЛИВ

В результате неисправности прибор не сливает воду.

В этом случае выполните действия шагов (1) — (6), описанные в разделе "Очистка сливного насоса".

При необходимости, очистите насос.

Установите сливную трубу на место и закройте крышку сливного насоса.

После выполнения операций экстренного слива воды, необходимо повторно активировать систему слива:

1. Залейте 2 литра воды в отсек для дозатора моющего средства основной стирки.
2. Запустите программу, чтобы слить воду.

МЕРЫ ПРОТИВ ЗАМЕРЗАНИЯ

Если прибор установлен в месте, где температура может опускаться ниже 0°C, удалите из наливного шланга и сливного насоса оставшуюся там воду.

1. Извлеките вилку шнура питания из розетки.
2. Закройте водопроводный вентиль.
3. Отсоедините наливной шланг.
4. Поместите оба конца наливного шланга в контейнер и дайте воде вытечь из шланга.
5. Слейте воду из сливного насоса. См. операции, выполняемые для экстренного слива воды
6. После слива воды из сливного насоса подключите наливной шланг.



ВНИМАНИЕ!

Перед возобновлением использования прибора убедитесь, что температура превышает 0°C.

Производитель не несет ответственности за ущерб, вызванный низкими температурами.

ПОИСК И УСТРАНЕНИЕ НЕИСПРАВНОСТЕЙ

Прибор не запускается или останавливается во время работы.

Сначала попытайтесь найти решение проблемы (см. таблицу). Если решение не найдено, обратитесь в сервисный центр.

В случае ряда проблем прибором могут выдаваться звуковые сигналы, а на дисплее - высвечиваться коды ошибок:

- **E10** - В прибор не поступает вода.

- **E20** - Прибор не сливает воду.
- **E40** - Дверца прибора открыта или не закрыта как следует.
- **E60** - Сработала система защиты от перелива.



ВНИМАНИЕ!

Перед выполнением проверки выключите прибор.

Неисправность	Возможная причина	Возможное решение
В прибор не поступает вода.	Закрыт водопроводный кран.	Откройте водопроводный кран.
	Поврежден наливной шланг.	Убедитесь, что наливной шланг не поврежден.
	Засорены фильтры в наливном шланге.	Произведите чистку фильтров. См. "Уход и очистка".
	Водопроводный вентиль забит грязью или накипью.	Прочистите водопроводный кран.
	Неправильно подключен наливной шланг.	Убедитесь в правильности подключения шланга.
	Давление воды слишком низкое.	Обратитесь в местную службу водоснабжения.
Прибор не сливает воду.	Поврежден сливной шланг.	Убедитесь, что сливной шланг не поврежден.
	Засорился фильтр сливного насоса.	Прочистите фильтр сливного насоса. См. "Уход и очистка".
	Неправильно подключен сливной шланг.	Убедитесь в правильности подключения шланга.
	Была выбрана программа стирки без этапа слива воды.	Задайте программу слива.
	Была выбрана функция "Остановка с водой в баке".	Задайте программу слива.
Дверца прибора открыта или не закрыта как следует.		Плотно закройте дверцу.
Сработала система защиты от перелива.		<ul style="list-style-type: none"> • Отключите прибор от электросети. • Закройте водопроводный вентиль. • Обратитесь в сервисный центр.
Не производится отжим.	Этап отжима отключен.	Задайте программу отжима.

Неисправность	Возможная причина	Возможное решение
	Засорился фильтр сливного насоса.	Прочистите фильтр сливного насоса. См. "Уход и очистка".
	Имеет место дисбаланс при отжиге.	Распределите вещи в барабане вручную и снова запустите этап отжима.
Программа не запускается.	Вилка сетевого шнура не вставлена в розетку.	Вставьте вилку в розетку.
	Перегорел предохранитель на домашнем распределительном щите.	Замените предохранитель.
	Не была нажата кнопка 4 .	Нажмите на кнопку 4 .
	Задана отсрочка пуска.	Чтобы немедленно начать выполнение программы, отмените отсрочку пуска.
	Включена функция "Защита от детей".	Отключите функцию "Защита от детей".
Вода на полу.	Имеют место протечки в местах подсоединения шлангов для воды.	Проверьте герметичность всех гидравлических соединений.
	Имеет место протечка из сливного насоса.	Проверьте герметичность установки фильтра сливного насоса.
	Поврежден сливной шланг.	Убедитесь, что наливной шланг не поврежден.
Невозможно открыть дверцу прибора.	Работает программа стирки.	Подождите, пока не завершится программа стирки.
	В барабане есть вода.	Выберите программу "Слив" или "Отжим".
Прибор издает необычный шум.	Прибор не выровнен как следует.	Отрегулируйте положение прибора по горизонтали. См. "Установка".
	Не были удалены элементы упаковки или транспортировочные болты.	Удалите упаковку и транспортировочные болты. См. "Установка".
	Загрузка слишком мала.	Добавьте в барабан еще белья.
Прибор набирает воду и тут же производит ее слив.	Конец сливного шланга расположен слишком низко.	Удостоверьтесь, что сливной шланг находится в нужном положении.
Результаты стирки неудовлетворительны.	Средства для стирки недостаточно много, или оно выбрано неверно.	Увеличьте количество моющего средства или используйте другое моющее средство.
	Перед стиркой белья не были выведены стойкие пятна.	Для выведения стойких пятен используйте специальные средства.

Неисправность	Возможная причина	Возможное решение
	Была неверно задана температура.	Убедитесь в правильности выбранной температуры.
	Превышена норма загрузки.	Уменьшите загрузку белья.

После проверки включите прибор. Выполнение программы продолжится с того момента, на котором она была прервана.

Если неисправность появится снова, обратитесь в сервисный центр.

Если на дисплее отображаются другие коды ошибок, обратитесь в сервисный центр.

УСТАНОВКА

НАБОР КРЕПЕЖНЫХ НАКЛАДОК (405517114)

Имеется в продаже в ближайшем авторизованном магазине.

При установке прибора на цоколе закрепите прибор крепежными накладками. Следуйте инструкциям, прилагаемым к комплекту.

РАСПАКОВКА

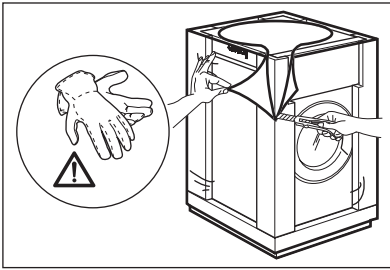

1. Используйте перчатки. Снимите закрывающую прибор пленку. При необходимости, воспользуйтесь режущим инструментом.

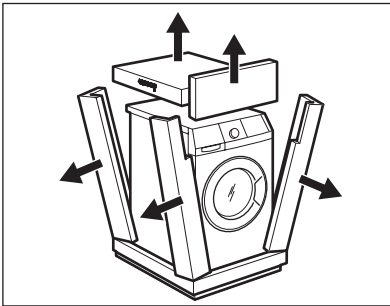

2. Удалите картонный верх.
3. Удалите упаковочные элементы из полистирола.

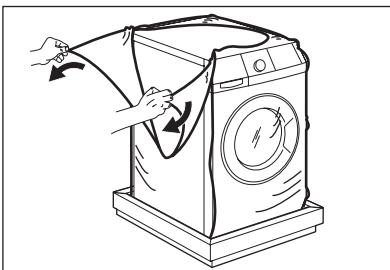

4. Снимите внутреннюю пленку.

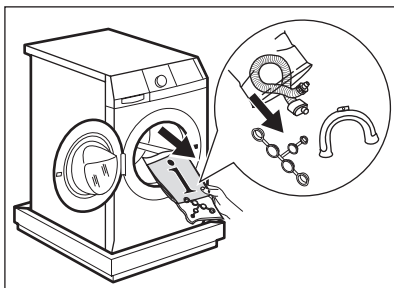

5. Откройте дверцу. Удалите с уплотнителя дверцы упаковочный материал из полистирола, а также все предметы, находящиеся в барабане.

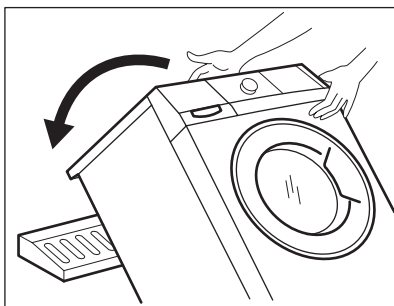

6. Положите один из полистирольных элементов упаковки на пол позади прибора. Осторожно положите на него прибор задней стороной вниз. Будьте осторожны, чтобы не повредить шланги.

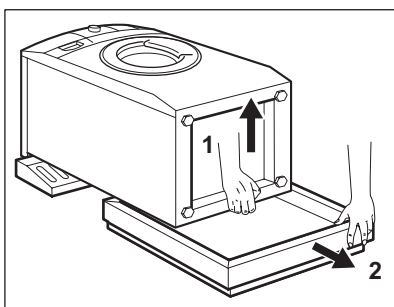

7. Удалите защиту из полистирола с прибора.
8. Установите прибор в вертикальное положение.

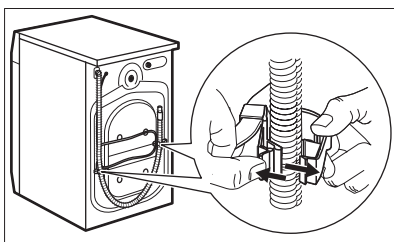

9. Отсоедините шнур питания и сливной шланг от держателей для шлангов.

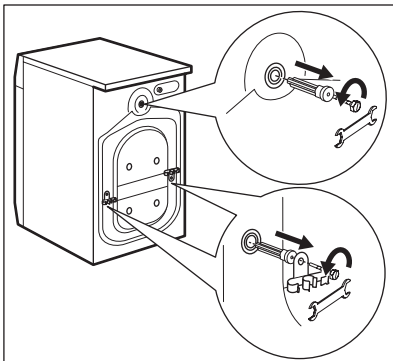

10. Вывинтите три болта. Для этого используйте ключ, входящий в комплект поставки прибора.
11. Удалите пластмассовые шайбы.

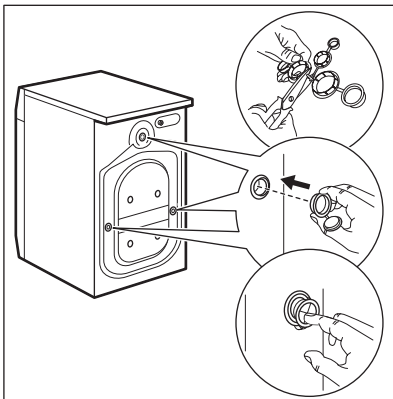

12. Вставьте в отверстия пластиковые заглушки. Заглушки находятся в пакете с инструкцией по эксплуатации.



ВНИМАНИЕ!

Перед установкой прибора удалите всю упаковку и вывинтите все транспортировочные винты.



Рекомендуется сохранить упаковку и транспортировочные болты на случай, если придется перевозить прибор.

РАЗМЕЩЕНИЕ И ВЫРАВНИВАНИЕ

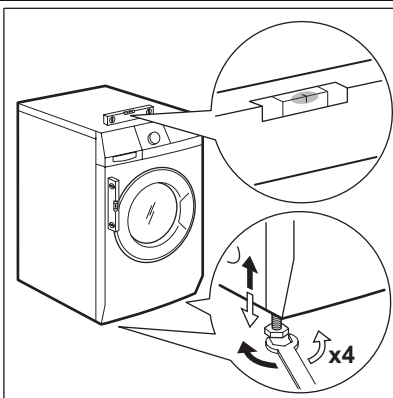

- Установите прибор на ровный твердый пол.
- Убедитесь, что ковровые покрытия не препятствуют циркуляции воздуха под прибором.
- Убедитесь, что прибор не касается стен или других предметов.
- Вкручивая или выкручивая ножки, установите прибор строго по горизонтали. Надлежащее выравнивание прибора по горизонтали предотвращает появление вибрации, шума и перемещение прибора во время работы.

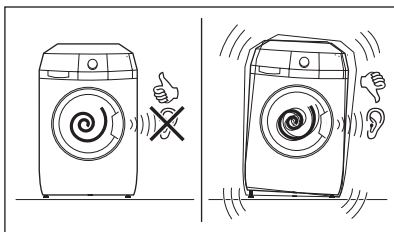

- Прибор должен стоять ровно и устойчиво.



ПРЕДУПРЕЖДЕНИЕ!

Не выравнивайте прибор путем подкладывания под ножки прибора кусочки картона, дерева и других подобных материалов.

НАЛИВНОЙ ШЛАНГ

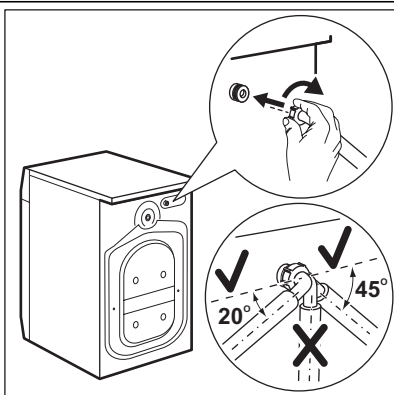

- Подсоедините шланг к прибору. Поворачивайте наливной шланг только слева направо. Ослабьте зажимную гайку и расположите его нужным образом.

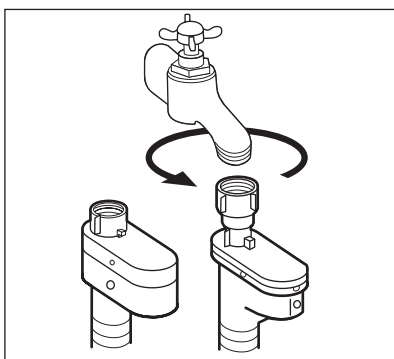

- Присоедините наливной шланг к водопроводному крану холодной воды с резьбой 3/4 дюйма.



ПРЕДУПРЕЖДЕНИЕ!

Проверьте все соединения на предмет утечек.



Если длины шланга не хватает, не используйте удлинитель шланга. Обратитесь в сервисный центр для замены наливного шланга.

Устройство для защиты от протечек воды

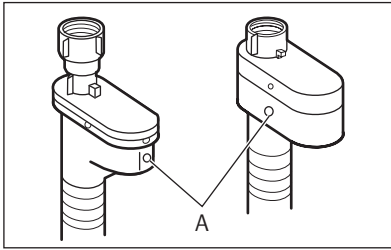

Наливной шланг оснащен устройством для защиты от протечек воды. Это устройство предотвращает протечки, которые могут иметь место по причине естественного старения шланга. О возникновении такой неисправности предупреждает появление красного сектора в окне "А". В подобном случае закройте водопроводный вентиль и обратитесь в сервисный центр для замены шланга.

СЛИВ ВОДЫ

Есть несколько способов подсоединения сливного шланга.

При помощи пластиковой направляющей для шланга.

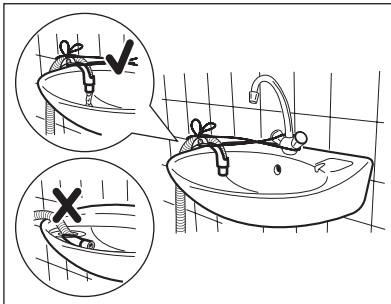
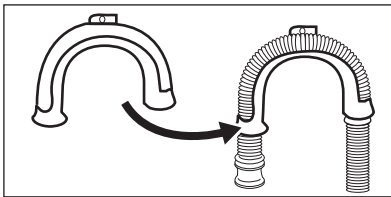

- Путем установки шланга на край раковины.
- Убедитесь, что пластиковая направляющая не смещается, когда прибор производит слив воды. Привяжите направляющую к водопроводному вентилю или прикрепите ее к стене.

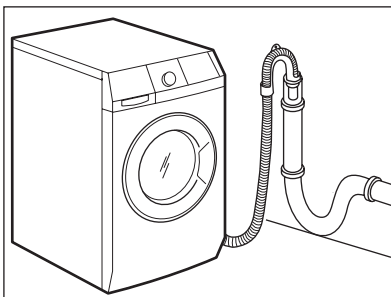

- Путем подключения к стояку с впускным отверстием.

См. рисунок. Непосредственно к сливной трубе на высоте не менее 60 см и не более 100 см. Конец сливного шланга всегда должен вентилироваться, т.е. внутренний диаметр сливной трубы должен быть больше внешнего диаметра сливного шланга.

Без помощи пластиковой направляющей для шланга.

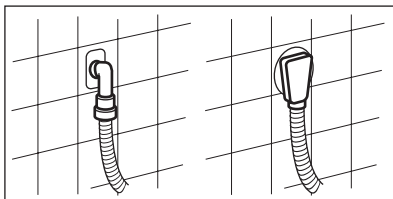
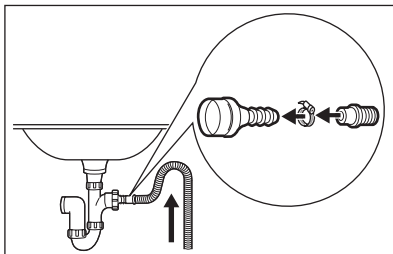

- К впускному отверстию сливной трубы.
См. рисунок. Вставьте сливной шланг в сливную трубу и закрепите муфтой. Обязательно согните сливной шланг в форме петли, чтобы предотвратить попадание содержимого слива из раковины обратно в прибор.
- Непосредственно к сливной трубе, встроенной в стену помещения: вставьте шланг и закрепите муфтой.



Запрещается удлинять сливной шланг более, чем до 400 см. Для замены сливного шланга и его удлинения обращайтесь в сервисный центр.



Дата производства данного изделия указана в серийном номере (serial number), где первая цифра номера соответствует последней цифре года производства, вторая и третья цифры номера – порядковому номеру недели. Например, серийный номер 11012345 означает, что изделие произведено на десятой неделе 2011 года.



www.aeg.com/shop

132929751-A-122012

