

L 87695 WD

**RU** СТИРАЛЬНАЯ МАШИНА

ИНСТРУКЦИЯ ПО  
ЭКСПЛУАТАЦИИ

2

**UK** ПРАЛЬНА МАШИНА

ІНСТРУКЦІЯ

46

## СОДЕРЖАНИЕ

4	СВЕДЕНИЯ ПО ТЕХНИКЕ БЕЗОПАСНОСТИ
6	ТЕХНИЧЕСКИЕ ДАННЫЕ
7	ОПИСАНИЕ ИЗДЕЛИЯ
7	ДОПОЛНИТЕЛЬНЫЕ ПРИНАДЛЕЖНОСТИ
8	ПАНЕЛЬ УПРАВЛЕНИЯ
14	ПРОГРАММЫ
19	ПОКАЗАТЕЛИ ПОТРЕБЛЕНИЯ
20	ПЕРЕД ПЕРВЫМ ИСПОЛЬЗОВАНИЕМ
20	ЭКСПЛУАТАЦИЯ ПРИБОРА – ТОЛЬКО СТИРКА
23	ПО ОКОНЧАНИИ ПРОГРАММЫ
25	ЭКСПЛУАТАЦИЯ ПРИБОРА – ТОЛЬКО СУШКА
27	ЭКСПЛУАТАЦИЯ ПРИБОРА – СТИРКА И СУШКА
29	ПОЛЕЗНЫЕ СОВЕТЫ
32	УХОД И ОЧИСТКА
37	ПОИСК И УСТРАНЕНИЕ НЕИСПРАВНОСТЕЙ
40	УСТАНОВКА

## ОХРАНА ОКРУЖАЮЩЕЙ СРЕДЫ

Материалы с символом ♻️ следует сдавать на переработку. Положите упаковку в соответствующие контейнеры для сбора вторичного сырья.



Принимая участие в переработке старого электробытового оборудования, Вы помогаете защитить окружающую среду и здоровье человека. Не выбрасывайте вместе с бытовыми отходами бытовую технику, помеченную символом ♻️. Доставьте изделие на местное предприятие по переработке вторичного сырья или обратитесь в свое муниципальное управление.

## НА НАШЕМ ВЕБ-САЙТЕ МОЖНО НАЙТИ:

- Продукцию
- Брошюры
- Руководства пользователя
- Мастер устранения неполадок
- Информацию о техническом обслуживании

[www.aeg.com](http://www.aeg.com)

## УСЛОВНЫЕ ЗНАКИ

-  Внимание – Важные сведения по технике безопасности.
-  Общая информация и рекомендации
-  Информация по защите окружающей среды

Право на изменения сохраняется.

## ДЛЯ ОПТИМАЛЬНЫХ РЕЗУЛЬТАТОВ

Благодарим Вас за выбор данного продукта AEG. Этот продукт будет безупречно служить Вам долгие годы – ведь мы создали его с помощью инновационных технологий, которые облегчат Вашу жизнь и создадут качества, которые Вы не найдете в привычных приборах. Потратьте немного времени на чтение, чтобы получить максимальную пользу от своей покупки.

## АКСЕССУАРЫ И РАСХОДНЫЕ МАТЕРИАЛЫ

В интернет-магазине AEG Вы сможете найти все необходимое для того, чтобы все ваши приборы AEG сверкали чистотой и радовали Вас безотказной работой. Помимо этого, здесь Вы найдете широкий выбор аксессуаров, разработанных и изготовленных по самым высоким стандартам, какие только можно представить – от профессиональной кухонной посуды до лотков для хранения ножей, от держателей бутылок до мешков для деликатного белья...



Посетите Интернет-магазин по адресу  
[www.aeg.com/shop](http://www.aeg.com/shop)

## ПОДДЕРЖКА ПОТРЕБИТЕЛЕЙ И СЕРВИСНОЕ ОБСЛУЖИВАНИЕ

Мы рекомендуем использовать оригинальные запчасти.

При обращении в сервис-центр следует иметь под рукой следующую информацию.  
Данная информация находится на табличке с техническими данными.

Модель \_\_\_\_\_

PNC (код изделия) \_\_\_\_\_

Серийный номер \_\_\_\_\_



## СВЕДЕНИЯ ПО ТЕХНИКЕ БЕЗОПАСНОСТИ

Перед установкой и эксплуатацией прибора внимательно ознакомьтесь с приложенным руководством. Производитель не несет ответственности за травмы и повреждения, полученные/вызванные неправильной установкой и эксплуатацией. Позаботьтесь о том, чтобы данное руководство было у Вас под рукой на протяжении всего срока службы прибора.

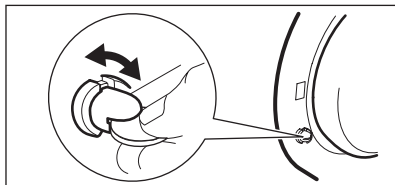

### БЕЗОПАСНОСТЬ ДЕТЕЙ И ЛИЦ С ОГРАНИЧЕННЫМИ ВОЗМОЖНОСТЯМИ



#### ВНИМАНИЕ!

Существует риск удушья, получения травм или стойких нарушений нетрудоспособности.

- Не допускайте лиц, включая детей, с ограниченной чувствительностью, умственными способностями или не обладающих необходимыми знаниями, к эксплуатации прибора. Они должны находиться под присмотром или получить инструкции от лица, ответственного за их безопасность.
- Не позволяйте детям играть с прибором.
- Храните все упаковочные материалы вне досягаемости детей.
- Храните все средства для стирки вне досягаемости детей.
- Не подпускайте детей и домашних животных к прибору, когда его дверца открыта.
- Если прибор оснащен устройством защиты от детей, рекомендуем Вам включить это устройство.

### УСТРОЙСТВО ЗАЩИТЫ ОТ ДЕТЕЙ

- Если данное устройство включено, то закрыть дверцу невозможно. Это позволяет избежать опасности запертия дверцы в случае попадания в барабан детей или домашних животных. Чтобы включить данное устройство, поверните переключатель по часовой стрелке так, чтобы канавка оказалась в горизонтальном положении. Чтобы выключить данное устройство, поверните переключатель против часовой стрелки так, чтобы канавка оказалась в вертикальном положении.

### ОБЩИЕ ПРАВИЛА ТЕХНИКИ БЕЗОПАСНОСТИ

- Не используйте прибор в профессиональных целях. Прибор предназначен только для бытового использования.
- Не изменяйте параметры данного прибора. Существует опасность получения травм и повреждения прибора.
- Не сушите в приборе нестиранные вещи.
- Не используйте программу сушки, если для чистки одежды применялись промышленные химикаты.
- При загрузке прибора убедитесь, что в карманах одежды случайно не остались газовые зажигалки или спички.
- Перед сушкой выстирайте в горячей воде с увеличенным количеством средства для стирки одежду, на которой имеются пятна кулинарного жира, ацетона, бензина, керосина, пятновыводителя, скипидара, воска или средств для удаления воска.
- Не сушите в приборе изделия из вспененной резины (латексная губка), шапочки для душа, водостойкие текстильные изделия (если для их сушки отсутствует специальная программа), изделия на резиновой основе, а также одежду и подушки со вставками из вспененной резины.
- При нагреве, например, в ходе работы программы сушки, вещи, испачканные маслом, могут внезапно загореться. Нагревание приводит к реакции окисления масла. Окислению сопутствует нагрев. Если рассеивание тепла затруднено, нагрев предметов одежды может оказаться настолько сильным, что это может привести к возгоранию. Укладка в стопки или хранение одежды, загрязненной маслом, может ограничить рассеивание тепла и создать опасность пожара.

Если предотвратить загрязнение сухой одежды растительным или кулинарным ма-



слом или попадание на нее лака для волос невозможно, сначала выстирайте ее в горячей воде с увеличенным количеством средства для стирки. Это уменьшит (но не устранит) опасность.

Заключительный этап программы сушки выполняется без нагревания (цикл охлаждения), чтобы температура одежды понизилась до уровня, при котором она не могла бы быть повреждена.

- Не устанавливайте прибор за дверь, запираемой на замок, за раздвижной дверью или за дверью с петлями, расположенными на противоположной стороне по отношению к петлям на дверце прибора так, что полное открывание дверцы прибора становится невозможным.
- Смягчители для ткани и аналогичные средства следует применять в соответствии с инструкциями изготовителей этих средств.
- Соблюдайте инструкции по технике безопасности, указанные на упаковке средства для стирки, чтобы предотвратить ожоги глаз, рта или горла.
- Пластмассовые предметы не являются жаростойкими.
  - В случае использования мерного шарика для моющего средства извлеките его перед запуском программы сушки.
  - Не используйте мерный шарик для моющего средства при выборе программы «Нон-стоп».



#### **ВНИМАНИЕ!**

Существует опасность взрыва или возгорания.

- Не кладите на прибор, рядом с ним или внутрь него легковоспламеняющиеся материалы или изделия, пропитанные легковоспламеняющимися веществами. Если этого невозможно избежать, тщательно прополощите вещи, при очистке которых использовались легковоспламеняющиеся вещества.
- Во избежание самовозгорания не останавливайте программу сушки до завершения цикла сушки за исключением того случая, когда белье быстро вынимается и расстилается для обеспечения рассеивания тепла.



#### **ВНИМАНИЕ!**

Существует опасность ожога!

- При прерывании программы сушки белье и сам барабан могут быть очень горячими. Вынимая белье, соблюдайте осторожность.

- Не прикасайтесь к стеклянной части дверцы во время работы программы стирки. Дверца может быть горячей.

## УХОД И ОЧИСТКА



#### **ВНИМАНИЕ!**

Это может привести к повреждению прибора или травмам.

- Перед выполнением операций по чистке и уходу выключите прибор и извлеките вилку сетевого шнура из розетки.
- Не используйте для очистки прибора подаваемую под давлением воду или пар.
- Протирайте прибор мягкой влажной тряпкой. Используйте только нейтральные моющие средства. Не используйте абразивные средства, царапающие губки, растворители или металлические предметы.

## УСТАНОВКА

- Удалите всю упаковку.
- Не устанавливайте и не подключайте прибор, если он имеет повреждения.
- Не устанавливайте и не эксплуатируйте прибор в помещениях с температурой ниже 0°C.
- Следуйте приложенным к прибору инструкциям по его установке.
- Убедитесь, что пол на месте установки прибора ровный, прочный, чистый и не боится нагрева.
- Не устанавливайте прибор там, где его дверцу будет невозможно полностью открыть.
- Прибор имеет большой вес: не забывайте о мерах предосторожности при его перемещении. Обязательно используйте защитные перчатки.
- Убедитесь, что между днищем прибора и полом имеется достаточная вентиляция.
- Для обеспечения необходимого пространства между прибором и ковровым покрытием отрегулируйте высоту ножек прибора.

## Подключение к водопроводу

- Следите за тем, чтобы не повредить шланги для воды.
- Для подключения прибора к водопроводу используйте только новые шланги. Не следует повторно использовать старые шланги.

- Перед подключением прибора к новым или давно не использовавшимся трубам дайте воде стечь, пока она не станет чистой.
- Перед первым использованием прибора убедитесь в отсутствии протечек.

## Подключение к электросети



### ВНИМАНИЕ!

Существует риск пожара и поражения электрическим током.

- Прибор должен быть заземлен.
- Убедитесь, что параметры электропитания, указанные на табличке с техническими данными, соответствуют параметрам электросети. В противном случае вызовите электрика.
- Включайте прибор только в установленную надлежащим образом электророзетку с защитным контактом.
- Не пользуйтесь тройниками и удлинителями.
- Следите за тем, чтобы не повредить вилку и сетевой кабель. Для замены сетевого ка-

беля обратитесь в сервисный центр или к электрику.

- Вставляйте вилку сетевого кабеля в розетку только во конце установки прибора. Убедитесь, что после установки имеется доступ к вилке.
- Для отключения прибора от электросети не тяните за кабель электропитания. Всегда беритесь за саму вилку.
- Не беритесь за кабель электропитания или за его вилку мокрыми руками.

## УТИЛИЗАЦИЯ



### ВНИМАНИЕ!

Существует опасность травмы или удушья.

- Отключите прибор от сети электропитания.
- Отрежьте кабель электропитания и утилизируйте его.
- Удалите защелку дверцы, чтобы предотвратить риск ее заперения на случай, если внутри прибора окажутся дети и домашние животные.

## ТЕХНИЧЕСКИЕ ДАННЫЕ

Габаритные размеры	Высота / Ширина / Глубина	600 / 850 / 605 мм
	Общая глубина	640 мм
Подключение к электросети:	Напряжение	230 В
	Общая мощность	2200 Вт
	Предохранитель	10 А
	Частота	50 Гц
Защита от проникновения твердых частиц и влаги обеспечивается защитной крышкой. Исключения: низковольтное оборудование не имеет защиты от влаги.		<b>IPX4</b>
Давление в водопроводной сети	Минимум	0,5 бар (0,05 МПа)
	Максимум	8 бар (0,8 МПа)
Водоснабжение <sup>1)</sup>		Холодная вода
Максимальная загрузка для стирки	Хлопок	9 кг
	Синтетика	3 кг
Максимальная загрузка для сушки	Хлопок	7 кг
	Синтетика	3 кг
Скорость отжима	Максимум	1600 об/мин

<sup>1)</sup> Присоедините наливной шланг к водопроводному крану с резьбой 3/4".

## ОПИСАНИЕ ИЗДЕЛИЯ

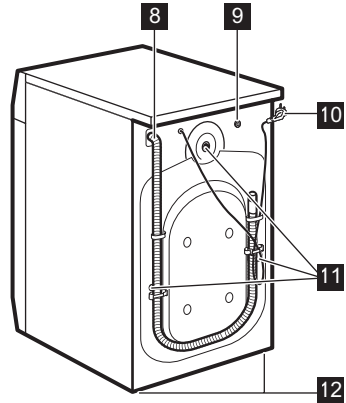
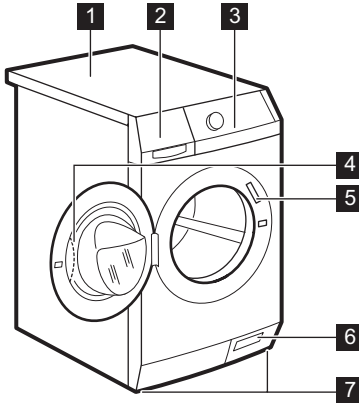

- 1** Верхняя панель
- 2** Дозатор мощного средства
- 3** Панель управления
- 4** Рукоятка дверцы
- 5** Табличка с техническими данными
- 6** Сливной насос
- 7** Ножки для выравнивания прибора

- 8** Сливной шланг
- 9** Входной клапан подсоединения к водопроводу
- 10** Сетевой кабель
- 11** Транспортировочные болты
- 12** Ножки для выравнивания прибора

## ДОПОЛНИТЕЛЬНЫЕ ПРИНАДЛЕЖНОСТИ

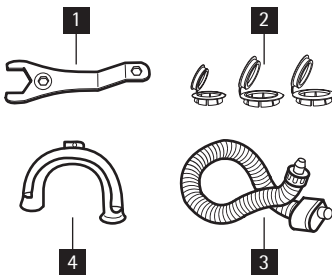

- 1** Гаечный ключ  
Предназначен для снятия транспортировочных болтов.
- 2** Пластмассовые заглушки  
Предназначены для заглушения отверстий, расположенных на задней части корпуса, после удаления из них транспортировочных болтов.
- 3** Наливной шланг с защитой от перелива  
Предназначен для предотвращения возможных протечек.
- 4** Пластмассовая направляющая для шланга  
Предназначена для установки сливного шланга на край раковины.

## ПАНЕЛЬ УПРАВЛЕНИЯ

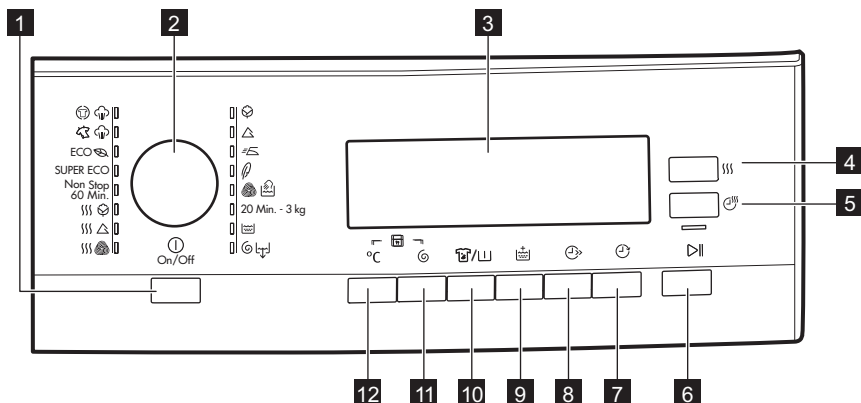

<b>1</b>	Кнопка «Вкл/Выкл» (On/Off)
<b>2</b>	Селектор программ
<b>3</b>	Дисплей
<b>4</b>	Кнопка «Автоматическая сушка»
<b>5</b>	Кнопка времени сушки
<b>6</b>	Кнопка «Пауза»
<b>7</b>	Кнопка отсрочки пуска
<b>8</b>	Кнопка «Экономия времени»
<b>9</b>	Кнопка дополнительного полоскания
	Кнопка «Выведение пятен/Предварительная стирка»:
<b>10</b>	Удаление пятен
	Предварительная стирка
<b>11</b>	Кнопка снижения скорости отжима
<b>12</b>	Кнопка выбора температуры

КНОПКА "ВКЛ/ВЫКЛ" **1**

Служит для включения или выключения прибора. При включении прибора выдается звуковой сигнал.

Функция AUTO Stand-by автоматически выключает прибор для снижения потребления электроэнергии, если:

- прибор не используется в течение пяти минут после нажатия кнопки **6** ;
  - Все установки при этом сбрасываются.
  - Снова нажмите на кнопку **1** для повторного включения прибора.
  - Снова выберите программу стирки и все необходимые функции.

- спустя пять минут после окончания программы стирки. См. раздел "По окончании программы".

## СЕЛЕКТОР ПРОГРАММ **2**

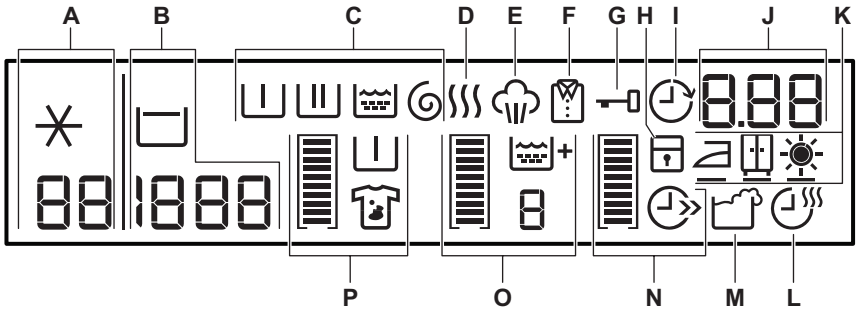

Селектор служит для выбора программ. При этом загорается индикатор соответствующей программы.

## ДИСПЛЕЙ **3**



Дисплей используется для отображения следующих сведений:



A		Температура заданной программы
		Холодная вода
B		Скорость отжима заданной программы
		Символ «Без отжима» <sup>1)</sup>
C		Этап предварительной стирки
		Этап стирки
		Этапы полосканий
		Этап отжима
	<b>Символы этапов</b>	
		<ul style="list-style-type: none"> <li>• При выборе программы на дисплее отображаются символы всех этапов выбранной программы.</li> <li>• При запуске программы на дисплее мигает только символ текущего этапа программы.</li> <li>• По завершении программы на дисплее остается символ последнего этапа программы.</li> </ul>
D		Индикатор сушки загорается при выборе программы сушки.

E		Индикатор отпаривания загорается при выборе программы «Отпаривание».
F		Символ «антиминание» загорается при выборе программы сушки.
G		<p>Если отображается этот символ, дверцу прибора открыть невозможно. Дверцу можно открыть только после того, как этот символ погаснет.</p> <p><b>Если программа завершена, но символ по-прежнему светится:</b></p> <ul style="list-style-type: none"> <li>• была выбрана функция «Остановка с водой в баке».</li> <li>• В барабане есть вода.</li> </ul>
H		Если была включена функция «Защита от детей», на дисплее высвечивается этот символ.
I		В случае выбора функции отсрочки пуска высвечивается символ отсрочки пуска.
J	1.25	<ul style="list-style-type: none"> <li>• Время работы программы (этап стирки и/или сушки) После запуска программы время работы программы уменьшается с шагом в одну минуту.</li> </ul>
	2h	<ul style="list-style-type: none"> <li>• Отсрочка пуска При нажатии на кнопку отсрочки пуска на дисплее отображается время отсрочки пуска.</li> </ul>
	E20	<ul style="list-style-type: none"> <li>• Коды неисправностей В случае неисправности прибора на дисплее отображается код неисправности. См. «Поиск и устранение неисправностей».</li> </ul>
	Eerr	<ul style="list-style-type: none"> <li>• Это сообщение отображается на дисплее в течение нескольких секунд если: <ul style="list-style-type: none"> <li>– выбранная функция несовместима с текущей программой стирки;</li> <li>– Вы пытаетесь изменить программу стирки в ходе ее выполнения;</li> </ul> </li> </ul>
	0	<ul style="list-style-type: none"> <li>• Выполнение программы завершено.</li> </ul>
Символы степеней сушки: появляются при выборе автоматической сушки		
K		Символ степени сушки «экстра-сушка»
		Символ степени сушки «В шкафу»
		Символ степени сушки «Под утюг»
L		Символ времени сушки загорается при выборе программы сушки.



<b>M</b>		Значок передозировки средства для стирки появляется в конце этапа, если прибор определяет, что было использовано слишком много средства для стирки.
----------	---	---



**Графические полоски**





	Пустой индикатор выполнения появляется только в том случае, если соответствующая функция применима к выбранной программе.
---	---

 	Индикатор «наполняется» в соответствии с выбранными функциями.
---	--

	В случае неверного выбора сообщение <b>Err</b> («Ошибка») показывает, что данный выбор недоступен.
---	--

<b>N</b>		Символ экономии времени высвечивается в случае, если была задана одна из следующих продолжительностей программы:
		• Ускоренная стирка
		• Очень быстрая стирка

<b>O</b>		В случае выбора дополнительного этапа полоскания высвечивается значок этой функции.
		Числовое значение отражает общее число полосканий.
		Если было выбрано максимальное число полосканий, индикатор заполняется целиком.

<b>P</b>		При включении данной функции высвечивается символ функции выведения пятен.
		В случае выбора предварительной стирки высвечивается значок этой функции.
		При выборе какой-либо одной функции индикатор заполнен не полностью.
		При выборе обеих функций индикатор заполнен полностью.

**КНОПКА «АВТОМАТИЧЕСКАЯ СУШКА» 4**

Нажмите на данную кнопку, чтобы задать степень сушки белья. На дисплее отобразится символ заданной степени сушки.

- Экстра-сушка
- В шкаф
- Под утюг

 Не все степени сушки подходят и доступны для выбора ко всем видам тканей.

**КНОПКА ВРЕМЕНИ СУШКИ 5**

Нажмите на данную кнопку, чтобы задать время, подходящее для ткани, которую предстоит высушить. На дисплее отобразится текущее значение настройки.

При каждом нажатии на эту кнопку значение времени увеличивается на 5 минут.

 Не все значения времени подходят и доступны для выбора ко всем видам тканей.

## КНОПКА "ПУСК/ПАУЗА" **6**

Для запуска или приостановки программы нажмите на кнопку **6**.

## КНОПКА ОТСРОЧКИ ПУСКА **7**

Нажмите на кнопку **7**, если требуется отсрочить пуск программы на время от 30 минут до 20 часов.

## КНОПКА "ЭКОНОМИЯ ВРЕМЕНИ" **8**

Нажмите на кнопку 8 для сокращения продолжительности программы.

- Одно нажатие устанавливает режим "Сокращенное время стирки" для белья, которое носили один день.
- Два нажатия устанавливает режим "Очень быстрая стирка" для белья очень малой степени загрязненности.

 Некоторые программы позволяют выбрать только одну из этих двух функций.

## КНОПКА ДОПОЛНИТЕЛЬНОГО ПОЛОСКАНИЯ **9**

Нажмите на кнопку **9** для добавления к программе стирки этапов дополнительного полоскания.

Используйте данную функцию в случае аллергии на средства для стирки или если вода в Вашем регионе отличается мягкостью.

## КНОПКА "ВЫВЕДЕНИЕ ПЯТЕН"- "ПРЕДВАРИТЕЛЬНАЯ СТИРКА" **10**

Нажмите на кнопку **10** для добавления к программе стирки этапа выведения пятен и/или этапа предварительной стирки.

Нажимайте на кнопку нужное количество раз, чтобы включить одну или обе функции. На дисплее высветится соответствующий символ и индикаторная полоска.

### ВЫВЕДЕНИЕ ПЯТЕН

- Выбирайте эту функцию при стирке белья со стойкими пятнами.

Выбрав данную функцию, добавьте в отделение  средство для выведения пятен.

Данная функция увеличивает продолжительность стирки.

 Эта функция недоступна при температуре стирки ниже 40°C.

### ПРЕДВАРИТЕЛЬНАЯ СТИРКА

- Функция используется для добавления к этапу стирки этапа предварительной стирки. Функцию рекомендуется использовать в случае высокой степени загрязненности белья.

 Выбор этой функции увеличивает продолжительность программы.

## КНОПКА ОТЖИМА **11**

Используйте эту кнопку:

- Для уменьшения максимальной скорости этапа отжима, заданной в самой программе.

 На дисплее отображается только набор скоростей отжима, доступных для выбранной пользователем программы стирки.

- Отключение этапа отжима.
- Включение функции "Остановка с водой в бачке". Выбирайте данную функцию для предотвращения образования складок на ткани. При этом по завершении программы прибор не сливает воду.

## КНОПКА ВЫБОРА ТЕМПЕРАТУРЫ **12**

Для изменения температуры по умолчанию нажмите кнопку **12**. Когда на дисплее отображается  --, это означает, что прибор не будет подогревать воду.

## ЗВУКОВАЯ СИГНАЛИЗАЦИЯ

Звуковые сигналы выдаются в следующих случаях:

- при включении прибора;
- при выключении прибора;
- при нажатии на кнопки;
- по завершении работы программы;
- в случае неисправности прибора;

Для **выключения/включения** звуковой сигнализации одновременно нажмите на кнопки **10** и **9** и удерживайте их в течение шести секунд.







При отключении звуковой сигнализации сигналы выдаются только при нажатии на кнопки, а также при возникновении неисправности.

## ФУНКЦИЯ "ЗАЩИТА ОТ ДЕТЕЙ"

Данная функция не позволяет детям играть с панелью управления.



- Для включения функции одновременно нажмите на кнопки **12** и **11** и удерживайте их, пока на дисплее не появится значок .
- Для выключения функции одновременно нажмите на кнопки **12** и **11** и удерживайте их, пока с дисплея не исчезнет значок .

Функцию можно включить:





- Перед нажатием на кнопку "Пуск/Пауза" **6**; в этом случае прибор будет нельзя запустить.
- После нажатия на кнопку "Пуск/Пауза" **6**; при этом все кнопки и селектор программ перестанут реагировать на действия пользователя.







## ПОСТОЯННОЕ ВКЛЮЧЕНИЕ ДОПОЛНИТЕЛЬНОГО ПОЛОСКАНИЯ

Данная функция позволяет включить дополнительное полоскание так, чтобы оно всегда добавлялось при выборе любой программы.

- Для **включения** функции одновременно нажмите на кнопки **8** и **7** и удерживайте их, пока на дисплее не появится символ .
- Для **выключения** функции одновременно нажмите на кнопки **8** и **7** и удерживайте их, пока с дисплея не исчезнет значок .

## ПРОГРАММЫ





Программа Температура	Тип загрузки Макс. вес загрузки	Описание цикла	Режимы
ПРОГРАММЫ СТИРКИ			
 <b>Хлопок</b> 95° – Холодная стирка	Белый и цветной хлопок силь- ной степени загрязненности. Макс. загрузка 9 кг	Стирка Полоскание Продолжи- тельный от- жим	СНИЖЕНИЕ СКОРО- СТИ ОТЖИМА ОСТАНОВКА С ВО- ДОЙ В БАКЕ ПРЕДВАРИТЕЛЬНАЯ СТИРКА <sup>1)</sup> / ВЫВЕДЕ- НИЕ ПЯТЕН <sup>2)</sup> ДОПОЛНИТЕЛЬНОЕ ПОЛОСКАНИЕ ЭКОНОМИЯ ВРЕМЕ- НИ <sup>3)</sup>
 <b>Синтетика</b> 60° – Холодная стирка	Синтетика или смесовые тка- ни обычной степени загряз- ненности. Макс. загрузка 4 кг	Стирка Полоскание Быстрый от- жим	СНИЖЕНИЕ СКОРО- СТИ ОТЖИМА ОСТАНОВКА С ВО- ДОЙ В БАКЕ ПРЕДВАРИТЕЛЬНАЯ СТИРКА <sup>1)</sup> / ВЫВЕДЕ- НИЕ ПЯТЕН <sup>2)</sup> ДОПОЛНИТЕЛЬНОЕ ПОЛОСКАНИЕ ЭКОНОМИЯ ВРЕМЕ- НИ
 <b>Легкая глажка<sup>4)</sup></b> 60° – Холодная стирка	Синтетические ткани. Стирка и отжим этой программы про- изводятся в щадящем режи- ме, чтобы предотвратить об- разование складок на белье. Прибор выполнит несколько дополнительных полосканий. Макс. загрузка 4 кг	Стирка Полоскание Быстрый от- жим	СНИЖЕНИЕ СКОРО- СТИ ОТЖИМА ОСТАНОВКА С ВО- ДОЙ В БАКЕ ПРЕДВАРИТЕЛЬНАЯ СТИРКА <sup>1)</sup> ДОПОЛНИТЕЛЬНОЕ ПОЛОСКАНИЕ ЭКОНОМИЯ ВРЕМЕ- НИ
 <b>Деликатные тка- ни</b> 40° – Холодная стирка	Деликатные ткани из акрила, вискозы, полиэстра обычной степени загрязненности. Макс. загрузка 4 кг	Стирка Полоскание Быстрый от- жим	СНИЖЕНИЕ СКОРО- СТИ ОТЖИМА ОСТАНОВКА С ВО- ДОЙ В БАКЕ ПРЕДВАРИТЕЛЬНАЯ СТИРКА <sup>1)</sup> / ВЫВЕДЕ- НИЕ ПЯТЕН <sup>2)</sup> ДОПОЛНИТЕЛЬНОЕ ПОЛОСКАНИЕ ЭКОНОМИЯ ВРЕМЕ- НИ

Программа Температура	Тип загрузки Макс. вес загрузки	Описание цикла	Режимы
 <p><b>Шерсть / Шелк</b> 40° – Холодная стирка</p> 	<p>Шерстяные изделия, пригодные для машинной стирки, а также шерстяные изделия, подлежащие ручной стирке и изделия из деликатных тканей, имеющие на этикетке символ "ручная стирка". Макс. загрузка 2 кг</p>	<p>Стирка Полоскание Быстрый отжим</p>	<p>СНИЖЕНИЕ СКОРОСТИ ОТЖИМА ОСТАНОВКА С ВОДОЙ В БАКЕ</p>
<p><b>20 мин – 3 кг</b> 40° - 30°</p>	<p>Быстрая стирка спортивной одежды, или вещей из хлопка синтетики невысокой степени загрязненности или надетых только один раз. Макс. загрузка 3 кг</p>	<p>Стирка Полоскание Быстрый отжим</p>	<p>СНИЖЕНИЕ СКОРОСТИ ОТЖИМА</p>
 <p><b>Полоскание</b> Стирка в холодной воде</p>	<p>Все ткани. Макс. загрузка 9 кг</p>	<p>Одно полоскание с дополнительным циклом отжима</p>	<p>СНИЖЕНИЕ СКОРОСТИ ОТЖИМА ОСТАНОВКА С ВОДОЙ В БАКЕ ДОПОЛНИТЕЛЬНОЕ ПОЛОСКАНИЕ<sup>5)</sup></p>
 <p><b>Отжим / Слив<sup>6)</sup></b></p>	<p>Все ткани. Этап отжима рассчитан на отжим изделий из хлопка. Выберите скорость отжима согласно типу ткани. Макс. загрузка 9 кг</p>	<p>Слив воды Этап отжима</p>	<p>СНИЖЕНИЕ СКОРОСТИ ОТЖИМА БЕЗ ОТЖИМА</p>
ПРОГРАММЫ СУШКИ			
 <p><b>Шерсть</b></p>	<p>Изделия из шерсти макс. 1 кг</p>	<p>Только сушка с заданным временем</p>	
 <p><b>Синтетика</b></p>	<p>Изделия из синтетики макс. 3 кг</p>	<p>Автоматическая сушка или сушка с заданным временем</p>	
 <p><b>Хлопок</b></p>	<p>Изделия из хлопка макс. 7 кг</p>	<p>Автоматическая сушка или сушка с заданным временем</p>	

Программа Температура	Тип загрузки Макс. вес загрузки	Описание цикла	Режимы
<b>Non Stop 60 Min.</b> 40°	Полная программа, состоящая из этапа стирки + этапа сушки. Предназначена для небольших загрузок смесовых тканей (вещей из хлопка и синтетики). макс. 1 кг	Стирка Полоскание Быстрый отжим Автоматическая сушка	
<b>ПРОГРАММЫ СТИРКИ</b>			
<b>SUPER ECO</b> Стирка в холодной воде	Смесовые ткани (изделия из хлопка и синтетики). Данная программа рассчитана на экономию электроэнергии, воды и времени. <sup>7)</sup> Макс. загрузка 3 кг	Стирка Полоскание Быстрый отжим	<b>СНИЖЕНИЕ СКОРОСТИ ОТЖИМА ОСТАНОВКА С ВОДОЙ В БАКЕ ДОПОЛНИТЕЛЬНОЕ ПОЛОСКАНИЕ</b>
 <b>ЭКОНОМ<sup>8)</sup></b> 60° - 40°	Белый и цветной нелиняющий хлопок обычной степени загрязненности. Выбор этой программы обеспечивает хорошие результаты стирки и уменьшает потребление электроэнергии. Продолжительность программы стирки при этом увеличивается. Макс. загрузка 9 кг	Стирка Полоскание Продолжительный отжим	<b>СНИЖЕНИЕ СКОРОСТИ ОТЖИМА ОСТАНОВКА С ВОДОЙ В БАКЕ ПРЕДВАРИТЕЛЬНАЯ СТИРКА<sup>1)</sup> / ВЫВЕДЕНИЕ ПЯТЕН<sup>2)</sup> ДОПОЛНИТЕЛЬНОЕ ПОЛОСКАНИЕ ЭКОНОМИЯ ВРЕМЕНИ<sup>3)</sup></b>

- 1) В случае использования жидкого средства для стирки выбирайте программу без функции «ПРЕДВАРИТЕЛЬНАЯ СТИРКА».
- 2) Функция выведения пятен недоступна при температуре стирки менее 40°C.
- 3) При выборе режима «Очень быстрая стирка» рекомендуется уменьшить загрузку белья. Полная загрузка прибора возможна, однако качество стирки при этом будет снижено.
- 4) Данная программа несовместима с сушкой.
- 5) Нажмите кнопку «ДОПОЛНИТЕЛЬНОЕ ПОЛОСКАНИЕ» для добавления полосканий. При пониженной скорости отжима прибор производит ряд щадящих полосканий и короткий отжим.
- 6) Для установки только программы «СЛИВ» задайте режим «БЕЗ ОТЖИМА»
- 7) Программа пригодна при использовании средств стирки, эффективных при низкой температуре воды.
- 8) «Энергосберегающая программа для хлопка» при 60°C и загрузке 9 кг является эталонной программой для расчета данных, указанных на табличке энергопотребления в соответствии со стандартом ЕЕС 92/75.

Программа <sup>1)</sup>	Тип загрузки	макс. загрузка
<b>ПРОГРАММЫ С ИСПОЛЬЗОВАНИЕ ПАРА</b>		

 <b>Освежить</b>	<p>Изделия из хлопка и синтетики. до 1.5 кг                  Данный цикл используется, чтобы избавиться                  белье от запахов.</p> <p> Отпаривание не удаляет запахи от                  животных.</p>
 <b>Антисминание</b>	<p>Изделия из хлопка и синтетики. до 1.5 кг                  Данный этап помогает избавиться от складок                  на одежде.</p>
<p> Отпариванию можно подвергать сухую, выстиранную одежду или одежду, кото-                  рая была надета один раз. Эти программы могут уменьшать складки и запахи и                  придавать одежде более разглаженный вид.                  Не используйте какие бы то ни было средства для стирки. При необходимости                  удалите загрязнения с помощью стирки или локального выведения пятен.                  При отпаривании гигиенической обработки вещей не происходит.                  Не используйте программу «Отпаривание» со следующими типами белья:</p> <ul style="list-style-type: none"> <li>• одежда, на этикетке которой не указано, что она пригодна для барабанной су-                  шки;</li> <li>• одежда с пластиковой, металлической, деревянной или аналогичной фурниту-                  рой.</li> </ul>	

1) При выборе программы «Отпаривание» для обработки сухого белья по окончании цикла белье будет влажным на ощупь. Рекомендуется оставить белье на воздухе примерно на 10 минут для испарения остатков влаги. По завершении программы быстро извлеките белье из барабана. По окончании цикла отпаривания одежду, возможно, все равно придется погладить, но для этого потребуются меньше утюгий.

## СЕРТИФИКАТ КОМПАНИИ WOOLMARK (ИЗДЕЛИЯ ИЗ ЧИСТОЙ ШЕРСТИ)



Компания Woolmark протестировала и одобрила применение используемой в данной машине программы стирки чистшерстяных изделий с этикеткой «ручная стирка» при условии выполнения стирки в соответствии с информацией на этикетке по уходу и указаниями производителя данной стиральной машины. M1144

Символ компании Woolmark является сертификационным товарным знаком в Великобритании, Ирландии, Гонконге и Индии. © Компания The Woolmark Company Pty Ltd.

## ПРОГРАММЫ ДЛЯ АВТОМАТИЧЕСКОЙ СУШКИ

Степень сушки	Тип ткани	Загрузка
<b>Экстра-сушка</b> Для изделий из махровых тканей	<b>Хлопок и лен</b> (купальные халаты, полотенца и т.д.).	до 7 кг
<b>В шкаф</b> Для вещей, которые предстоит убраться на хранение	<b>Хлопок и лен</b> (купальные халаты, полотенца и т.д.).	до 7 кг
	<b>Синтетические или смесовые ткани</b> (джемперы, блузки, нижнее белье, кухонное белье)	до 3 кг
<b>Под утюг</b> Для глажки	<b>Хлопок и лен</b> (простыни, скатерти, рубашки и т.д.)	до 7 кг

## ПРОГРАММЫ ДЛЯ СУШКИ С ЗАДАНЫМ ВРЕМЕНЕМ

Степень сушки	Тип ткани	Загрузка (кг)	Скорость отжима (об/мин)	Рекомендуемое время (мин)
<b>Экстра-сушка</b> Для изделий из махровых тканей	<b>Хлопок и лен</b> (купальные халаты, полотенца и т.д.).	7	1600	240 - 250
		5	1600	140 - 160
		2	1600	85 - 95
<b>В шкаф<sup>1)</sup></b> Для вещей, которые предстоит убраться на хранение	<b>Хлопок и лен</b> (купальные халаты, полотенца и т.д.).	7	1600	230 - 240
		5	1600	130 - 150
		2	1600	75 - 85
<b>В шкаф</b> Для вещей, которые предстоит убраться на хранение	<b>Синтетические или смесовые ткани</b> (джемперы, блузки, нижнее белье, кухонное белье)	3	1200	135 - 145
		1	1200	40 - 50
<b>Под утюг</b> Для белья, подлежащего глажке	<b>Хлопок и лен</b> (простыни, скатерти, рубашки и т.д.)	7	1600	210 - 230
		5	1600	100 - 120
		2	1600	65 - 75
<b>Сушка шерсти</b>	<b>Шерсть</b> (джемперы)	1	1200	110 - 130

<sup>1)</sup> Советы для тестирующей организации

В соответствии с нормами Евросоюза 50229 тестирование должно производиться с ПЕРВОЙ загрузкой весом 6 кг (состав загрузки: наволочка и полотенца) с выбором программы АВТОМАТИЧЕСКОЙ СУШКИ «В ШКАФ» для изделий из хлопка.

ВТОРАЯ загрузка для сушки должна иметь вес 3 кг (состав загрузки: 3 простыни и полотенца); тестирование должно проводиться с выбором программы АВТОМАТИЧЕСКОЙ СУШКИ «В ШКАФ» для изделий из хлопка.

## ПОКАЗАТЕЛИ ПОТРЕБЛЕНИЯ

Программа	Энергопотребление (кВтч)	Потребление воды (литры)	Продолжительность программы (в минутах)
Белый хлопок 95°	2.5	73	Продолжительность программы отображается на дисплее, расположенном на панели управления.
Хлопок 60°C	1.60	69	
Энергосберегающая программа для хлопка 60°C <sup>1)</sup>	1.05	63	
Хлопок 40°C	1.0	69	
Синтетика 40°C	0.60	48	
Деликатные ткани 40°C	0.70	58	
Шерсть/Ручная стирка 30°C	0.35	57	

<sup>1)</sup> «Энергосберегающая программа для хлопка» при 60°C и загрузке 9 кг является эталонной программой для расчета данных, указанных на табличке энергопотребления в соответствии со стандартом ЕЕС 92/75.



Приведенные в данной таблице данные по расходу являются исключительно ориентировочными, так как они могут изменяться в зависимости от количества и типа белья, температуры водопроводной воды и температуры окружающей среды.

## ПЕРЕД ПЕРВЫМ ИСПОЛЬЗОВАНИЕМ

1. Чтобы активировать систему слива, залейте 2 литра воды в отделение дозатора моющего средства для основной стирки.
2. Поместите в отделение дозатора моющего средства для основной стирки небольшое количество моющего средства. Не

загружая в прибор белья, выберите и запустите программу для стирки изделий из хлопчатобумажных тканей при максимальной температуре. В результате этой операции из барабана и бака будут удалены все загрязнения.

## ЭКСПЛУАТАЦИЯ ПРИБОРА – ТОЛЬКО СТИРКА

1. Откройте водопроводный кран.
2. Вставьте вилку сетевого кабеля в розетку.
3. Включите прибор нажатием на кнопку **1**.
4. Поместите вещи в прибор.
5. Правильно выберите дозировку средства для стирки и добавок.
6. Выберите подходящую программу стирки в соответствии с типом одежды и степенью ее загрязненности.

## ЗАГРУЗКА БЕЛЬЯ

1. Откройте дверцу прибора.
2. Положите белье в барабан по одной вещи. Встряхните вещи перед тем, как по-

мещать их в прибор. Не превышайте норму загрузки при укладке белья в барабан.

3. Закройте дверцу.

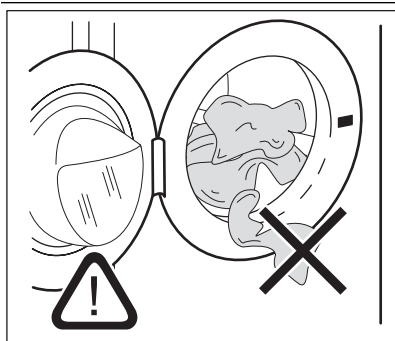



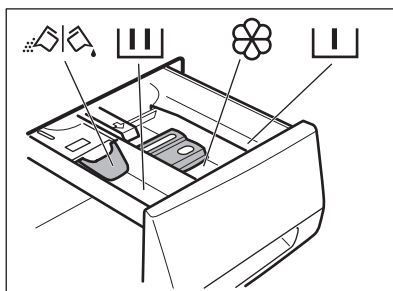

Убедитесь, что белье не зажато между уплотнителем и дверцей. Это может привести к протечке или повреждению белья.

## ДОБАВЛЕНИЕ СРЕДСТВА ДЛЯ СТИРКИ И ДОБАВОК





	<p>Отделение дозатора моющих средств, предназначенное для этапа предварительной стирки, программы замачивания и программы выведения пятен. Добавьте моющее средство для предварительной стирки, замачивания и выведения пятен до пуска программы.</p>
	<p>Отделение дозатора средств для стирки, предназначенное для этапа стирки. При использовании жидкого моющего средства добавьте его в дозатор непосредственно перед пуском программы.</p>
	<p>Отделение для жидких добавок (кондиционера для тканей, средства для подкрахмаливания). Добавьте соответствующий продукт в дозатор до пуска программы.</p>
<b>MAX</b>	<p>Данная отметка означает максимальный уровень жидких добавок.</p>
	<p>Заслонка для порошкового или жидкого моющего средства Установите заслонку в соответствующее положение (верхнее или нижнее) в зависимости от типа используемого моющего средства (порошкового или жидкого).</p>
	<p>Всегда следуйте инструкциям, приведенным на упаковке средств для стирки.</p>

### Проверьте правильность положения заслонки

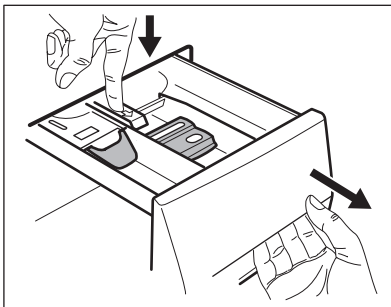

1. Потяните дозатор моющих средств на себя до упора.
2. Нажмите на защелку, чтобы извлечь дозатор.

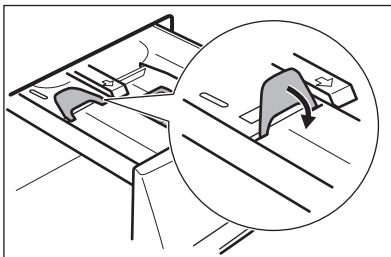

3. Для использования порошкового моющего средства установите заслонку в верхнее положение.

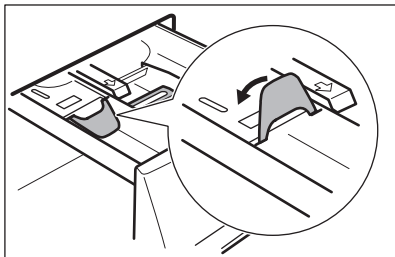

5. Отмерьте количество моющего средства и кондиционера для тканей.
6. Осторожно закройте дозатор моющего средства. Убедитесь, что заслонка не препятствует закрыванию ящичка.

4. Для использования жидкого моющего средства установите заслонку в нижнее положение.



**Если заслонка установлена в НИЖНЕЕ положение:**

- Не используйте гелеобразные или густые жидкие моющие средства.
- Не добавляйте жидкого моющего средства выше предельного уровня, указанного на заслонке.
- Не используйте этап предварительной стирки.
- Не используйте функцию задержки пуска.

## НАСТРОЙКА И ЗАПУСК ПРОГРАММЫ

1. Поверните селектор программ. При этом загорится индикатор соответствующей программы.
2. Индикатор кнопки **6** замигает красным.
3. На дисплее отобразится температура по умолчанию, скорость отжима и пустые индикаторы доступных дополнительных функций.
4. Для изменения температуры или скорости отжима нажмите на соответствующие кнопки.
5. Выберите функции из списка доступных для данной программы функций.
6. Нажмите кнопку **6** для запуска программы. Загорится индикатор кнопки **6**.



В ходе набора прибором воды на короткое время может включиться сливной насос.



Прибор автоматически регулирует время цикла в зависимости от типа загруженного белья для обеспечения максимального качества стирки в течение минимального периода времени. Примерно через 15 минут после пуска программы на дисплее отобразится новое значение времени.

## ПРИОСТАНОВКА ПРОГРАММЫ

1. Нажмите на кнопку **6**. Замигает индикатор.
2. Снова нажмите на кнопку **6**. Программа стирки продолжит работу.

## ОТМЕНА ПРОГРАММЫ

1. Для отмены программы и выключения прибора нажмите на кнопку **1**.
2. Для включения прибора снова нажмите на кнопку **1**. Теперь можно выбрать новую программу стирки.



Прибор не сливает воду.

## ИЗМЕНЕНИЕ ВЫБРАННОЙ ФУНКЦИИ

Ряд функций можно изменить до того, как они будут запущены.

1. Нажмите на кнопку **6**. Замигает индикатор.
2. Измените выбранную ранее функцию.

## УСТАНОВКА ОТСРОЧКИ ПУСКА.

1. Нажимайте на кнопку **7** до тех пор, пока на дисплее не отобразится нужное количество часов. При этом высветится соответствующий символ.
2. Нажмите кнопку **6**. Прибор начнет обратный отсчет времени до пуска.

После завершения обратного отсчета произойдет автоматический запуск программы.



Перед нажатием на кнопку **6**, запускающей прибор, можно отменить или изменить время отсрочки пуска. При выборе программы **Отпаривание** функция отсрочки пуска недоступна.

## ОТМЕНА ЗАДЕРЖКИ ПУСКА

1. Нажмите на кнопку **6**. Замигает соответствующий индикатор.
2. Многократным нажатием кнопки **7** добейтесь отображения на дисплее значка **0'**.
3. Нажмите на кнопку **6**. Начнется выполнение программы.

## ОТКРОЙТЕ ДВЕРЦУ

Во время выполнения программы или отсчета времени при отсрочке пуска дверца прибора остается заблокированной.

## ПО ОКОНЧАНИИ ПРОГРАММЫ

- Прибор автоматически прекратит работу.
- Прозвучит звуковой сигнал.
- На дисплее высветится **0'**.
- Индикатор **6**, встроенный в кнопку "Пуск/Пауза", погаснет.
- Значок блокировки дверцы пропадет с дисплея.
- Выключите прибор нажатием на кнопку **1**. Через пять минут после окончания программы стирки функция энергопотребления автоматически выключит прибор.



При повторном включении прибора на дисплее отображается последняя выбранная программа. Для выбора новой программы стирки воспользуйтесь селектором программ.

## Чтобы открыть дверцу прибора:

1. Нажмите на кнопку **6**. При этом символ блокировки дверцы пропадет с дисплея.
2. Откройте дверцу прибора.
3. Закройте дверцу прибора и нажмите на кнопку **6**. Выполнение программы или отсчета времени отсрочки пуска продолжится.



Если значение температуры или уровня воды в барабане слишком высокое, значок блокировки дверцы не пропадет с дисплея, и дверцу нельзя будет открыть. Чтобы открыть дверцу, выполните следующие действия:

1. Выключите прибор.
2. Подождите несколько минут.
3. Убедитесь, что в барабане нет воды.



После выключения прибора необходимо заново задать программу.

- Выньте белье из прибора. Убедитесь, что барабан пуст.
- Оставьте дверцу приоткрытой для предотвращения образования плесени и неприятных запахов.
- Закройте водопроводный вентиль.

## Программа стирки завершена, но в барабане находится вода:

- барабан регулярно совершает вращения для предотвращения образования складок на белье;
- дверца остается заблокированной.
- Чтобы открыть дверцу, необходимо слить воду.

## Для слива воды:

1. При необходимости понизьте скорость отжима.

2. Нажмите на кнопку "Старт/Пауза"  .  
Прибор произведет слив воды и отжим.
3. По окончании программы символ блокировки дверцы пропадет с экрана и дверцу можно будет открыть.
4. Выключите прибор.



Прибор автоматически произведет слив воды и отжим приблизительно через 18 часов.

# ЭКСПЛУАТАЦИЯ ПРИБОРА – ТОЛЬКО СУШКА



## ВНИМАНИЕ!

Откройте водопроводный вентиль. Поместите сливной шланг в раковину или подсоедините его к сливу.

- Загрузите белье.
- Поверните селектор программа на программу, подходящую для белья, которое предстоит высушить. На дисплее отобразится минимальное значение времени.

	Загорится символ сушки.
	Загорится символ «антисминание».
	Загорится символ времени сушки.



Чтобы получить оптимальные результаты сушки, выберите максимально допустимую для данного типа белья скорость отжима.

Сушку белья можно производить двумя способами:

### При помощи **автоматической сушки**

- Многократным нажатием на кнопку **4** добейтесь появления черной черточки под одной из степеней сушки:

	Выбран символ «Экстра-сушка».
	Выбран символ «В шкаф».
	Выбран символ «Под уют».
	Символ степени сушки пропадает с дисплея.

- На дисплее появляется значение времени, вычисленное в расчете на размер загрузки по умолчанию. Если объем Вашей загрузки больше или меньше размера по умолчанию, прибор автоматически регулирует значение времени в ходе цикла.
- Нажмите на кнопку **6** для запуска программы.

	Загорится символ блокировки дверцы.
--	-------------------------------------

	Индикатор сушки начинает мигать.
	Символ заданного уровня продолжает гореть. Другие символы степени сушки гаснут.



Не все уровни доступны для всех видов белья.

### При сушке с заданным временем:

- Многократным нажатием на кнопку **5** выберите необходимое значение времени (см. Таблицу программ сушки).

	Загорится символ сушки.
	Загорится символ «антисминание».
	Загорится символ времени сушки.
	Задайте значение времени

- При каждом нажатии на эту кнопку значение времени увеличивается на 5 минут.
- Через несколько секунд заданное время на дисплее изменится: прибор также вычисляет продолжительность этапов антисминания и охлаждения.

	Окончательное значение времени
--	--------------------------------

- Нажмите на кнопку **6** для запуска программы. Каждую минуту на дисплее будет отображаться новое значение времени.

	Индикатор сушки начинает мигать.
	Загорится символ блокировки дверцы.



Если продолжительность времени сушки будет задана только 10 минутам, прибор выполнит только этап охлаждения.

### По окончании программы

- Прибор автоматически завершает работу.
- Выдается звуковой сигнал.
- На дисплее высвечивается

- Индикатор **6**, встроенный в кнопку «Пуск/Пауза», гаснет.
- В последние минуты цикла сушки прибором производится этап «антисминание».



Мигает символ «антисминание».



Дверца все еще заблокирована.

- Выключите прибор нажатием на кнопку **1**. Через несколько минут после окончания программы стирки функция экономии электроэнергии автоматически выключит прибор.
- Когда индикатор блокировки дверцы  погаснет, дверцу можно будет открыть.
- Выньте белье из прибора. Убедитесь, что барабан пуст.
- Оставьте дверцу приоткрытой для предотвращения образования плесени и неприятных запахов.
- Закройте водопроводный вентиль.

# ЭКСПЛУАТАЦИЯ ПРИБОРА – СТИРКА И СУШКА

## ПРОГРАММА «НОН-СТОП» – СТИРКА И АВТОМАТИЧЕСКАЯ СУШКА



**ПРЕДУПРЕЖДЕНИЕ!**  
**Не кладите пластиковое дозирующее устройство/шар со средством для стирки в барабан.**

- Включите прибор нажатием на кнопку **1**.
- Загрузите белье.
- Отмерьте количество средства для стирки и кондиционера для ткани.
- Поверните селектор программ на программу стирки. На дисплее отобразятся символы различных этапов стирки.



**ПРЕДУПРЕЖДЕНИЕ!**  
**Не уменьшайте автоматически заданную скорость отжима выбранной программы.**

- Выберите доступные функции.
- Многократным нажатием на кнопку **8** добейтесь появления черной черточки под одной из степеней сушки.

	Выбран символ «Под уют».
	Выбран символ «В шкаф».
	Выбран символ «Экстра-сушка».
	Загорится символ сушки.
	Загорится символ «антисминание».

Отображаемое на дисплее время является временем циклов стирки + сушки, рассчитанным на основе размера загрузки по умолчанию.

- Нажмите на кнопку **6** для запуска программы.

	Символ заданной степени сушки продолжит гореть. Другие символы степени сушки гаснут.
	Загорится символ блокировки дверцы.

Каждую минуту на дисплее будет отображаться новое значение времени.



В последние минуты цикла сушки прибором производится этап «антисминание» и охлаждение.

- После завершения работы программы прибор автоматически останавливается.
- Выдается звуковой сигнал.
- Когда символ погаснет, дверцу можно будет открыть.
- Выньте белье из прибора. Убедитесь, что барабан пуст.
- Закройте водопроводный вентиль.
- Оставьте дверцу приоткрытой для предотвращения образования плесени и неприятных запахов.

## ПРОГРАММА «НОН-СТОП» - СТИРКА И СУШКА С ЗАДАНЫМ ВРЕМЕНЕМ



**ПРЕДУПРЕЖДЕНИЕ!**  
**Не кладите пластиковое дозирующее устройство/шар со средством для стирки в барабан.**

- Включите прибор нажатием на кнопку **1**.
- Загрузите белье.
- Отмерьте количество средства для стирки и кондиционера для ткани.
- Поверните селектор программ на программу стирки. На дисплее отобразятся символы различных этапов цикла стирки.
- **Не уменьшайте автоматически заданную скорость отжима выбранной программы.**
- Выберите доступные функции.
- Нажмите на кнопку **5**, чтобы установить значение времени сушки.

	Загорится символ сушки.
	Загорится символ «антисминание».
	Загорится символ времени сушки.

- На дисплее отобразится текущее значение времени сушки.

40	Задайте значение времени сушки
<ul style="list-style-type: none"> <li>Несколько секунд спустя на дисплее отобразится общая продолжительность циклов:</li> </ul>	
2.03	Заключительное значение времени (стирка + сушка + антиминание + этап охлаждения)



Если время сушки было задано равным только 10 минутам, заключительное значение времени также включает этапы «антиминание» и «охлаждение».

- Нажмите на кнопку **6** для запуска программы.

🔑	Дверца заблокирована.
---	-----------------------

Каждую минуту на дисплее будет отображаться новое значение времени.

- После завершения работы программы прибор автоматически останавливается.
- Выдается звуковой сигнал.

• Когда символ блокировки дверцы  погаснет, дверцу можно будет открыть.

- Выньте бельё из прибора. Убедитесь, что барабан пуст.
- Закройте водопроводный вентиль.
- Оставьте дверцу приоткрытой для предотвращения образования плесени и неприятных запахов.

## ВОРС НА БЕЛЬЕ

В ходе этапа стирки и/или сушки, сушка определенных видов тканей, например, пористой ткани, шерсти и толстовок из трикотажа, может привести к образованию ворса.

Образовавшийся ворс может пристать к ткани в ходе следующего цикла.

Это неудобство еще более проявляется в ходе обработки т.н. технических тканей.

Для предотвращения образования ворса на одежде рекомендуется:

- Не стирать темные вещи после стирки и сушки светлых вещей (новые вещи из пористой ткани, шерсти, толстовки из трикотажа) и наоборот.
- После первой стирки сушить вещи из подобных видов ткани на открытом воздухе.
- Очистка сливного фильтра.

- После этапа сушки очистите пустой барабан, уплотнитель и дверцу мокрой тряпкой.

**Для удаления из барабана ворса запустите специальную программу:**

- Слейте воду из барабана.
- Очистите барабан, уплотнитель и дверцу мокрой тряпкой.
- Выберите программу полоскания.
- Для включения функции очистки одновременно нажмите на кнопки **9** и **7** и удерживайте их, пока на дисплее не появится значок **CLE**.
- Нажмите на кнопку **6** для запуска программы.



## ПОЛЕЗНЫЕ СОВЕТЫ

### ЗАГРУЗКА БЕЛЬЯ

- Разделите белье на: белое белье, цветное белье, синтетику, тонкое деликатное белье и изделия из шерсти.
- Следуйте инструкциям, приведенным на ярлыках вещей с информацией по уходу за ними.
- Не стирайте одновременно белое и цветное белье.
- Некоторые цветные вещи могут линять при первой стирке. Рекомендуется в первый раз стирать их отдельно
- Застегните наволочки, закройте молнии, зацепите крючки, защелкните кнопки. Завяжите ремешки.
- Выньте из карманов все их содержимое и расправьте вещи.
- Выверните многослойные изделия, изделия из шерсти и вещи с аппликациями.
- Выведите стойкие пятна.
- При помощи специального средства для стирки отстирайте сильно загрязненные места.
- Соблюдайте осторожность при обращении с занавесками. Удалите крючки или поместите занавески в мешок для стирки или наволочку.
- Не стирайте в приборе:
  - белье с необработанными краями или разрезами;
  - бюстгалтеры "на косточках";
  - помещайте небольшие вещи в мешок для стирки.
- При крайне малой загрузке на этапе отжима может иметь место дисбаланс. В этом случае вручную распределите вещи в барабане и снова запустите этап отжима.

### СТОЙКИЕ ПЯТНА

Вода и средство для стирки могут не справиться с некоторыми пятнами. Такие загрязнения рекомендуется удалять до загрузки одежды в прибор. В продаже имеются специализированные средства для выведения пятен. Используйте

пятновыводители, подходящие к конкретному типу пятен и ткани.

### СРЕДСТВА ДЛЯ СТИРКИ И ДОБАВКИ

- Используйте только средства для стирки и добавки, предназначенные специально для стиральных машин.
- Не смешивайте разные средства для стирки.
- В целях сохранения окружающей среды не используйте средства для стирки в количествах, превышающих необходимые.
- Следуйте инструкциям, приведенным на упаковке данных средств.
- Выбирайте средства, подходящие для типа и цвета конкретной ткани, температуры программы стирки и уровня загрязненности.
- В случае использования жидких средств для стирки не используйте предварительную стирку.
- Если в приборе отсутствует дозатор средства для стирки с заслонкой, добавляйте жидкие средства для стирки при помощи дозирующего шарика.

### ЖЕСТКОСТЬ ВОДЫ

Если вода в Вашем регионе имеет высокую или среднюю жесткость, рекомендуется использовать предназначенные для стиральных машин смягчители для воды. В регионах, где вода имеет низкую жесткость, использование смягчителя для воды не требуется.

Чтобы узнать уровень жесткости воды в Вашем регионе обратитесь местную службу контроля водоснабжения.

Следуйте инструкциям, приведенным на упаковке данных средств.

Единицы измерения жесткости воды:

- градусы по немецкому стандарту (°dH);
- градусы по французскому стандарту (°TH);
- ммоль/л (миллимоль на литр — международная единица жесткости воды);
- градусы по шкале Кларка.

Таблица жесткости воды

Уровень	Тип	Жесткость воды			
		°dH	°Т.Н.	ммоль/л	градусы Кларка
1	мягкая	0-7	0-15	0-1.5	0-9
2	средней жесткости	8-14	16-25	1.6-2.5	10-16
3	жесткая	15-21	26-37	2.6-3.7	17-25
4	очень жесткая	> 21	> 37	>3.7	>25

## РЕКОМЕНДАЦИИ ПО ЭКОЛОГИЧНОМУ ИСПОЛЬЗОВАНИЮ

Для заботы об окружающей среде и экономии воды и электроэнергии следуйте следующим инструкциям:

- при стирке белья обычной загрязненности выбирайте программу стирки, не включающую цикл предварительной стирки;
- всегда запускайте программу стирки при максимальной загрузке белья;
- при необходимости используйте пятновыводитель и выбирайте программу с более низкой температурой стирки;
- для того, чтобы правильно выбрать нужное количество средства для стирки, узнайте, какова жесткость воды в Вашей водопроводной сети.

## РЕКОМЕНДАЦИИ ПО СУШКЕ

### Подготовка к циклу сушки

- Откройте водопроводный кран.
- Проверьте правильность подключения сливного шланга. Подробнее см. главу «Установка».
- Данные о максимально допустимой загрузке для программ сушки приведены в таблице программ сушки.





**Не выбирайте программы сушки для следующих типов белья:**

- Очень тонкое белье.
- Синтетические шторы.
- Шерстяные и шелковые изделия.
- Вещи с металлическими вставками.
- Нейлоновые чулки.

- Стеганные вещи.
- Кроватные покрывала.
- Одежда.
- Анораки.
- Спальные мешки
- Изделия из тканей, на которых имеются остатки лака для волос, растворителя для лака для ногтей и схожие с ними материалы.
- Одежда, в которой используется вспененная резина или схожие с ней материалы.

## ЭТИКЕТКИ С ИНФОРМАЦИЕЙ ПО УХОДУ

При сушке белья следуйте указаниям производителя, приведенным на этикетках:

-  = Допустима сушка в сушильном барабане.
-  = Допустима сушка при высокой температуре.
-  = Допустима сушка при пониженной температуре.
-  = Сушка в сушильном барабане не допускается.

## ПРОДОЛЖИТЕЛЬНОСТЬ ЦИКЛА СУШКИ

Время сушки может меняться в зависимости от:

- скорости заключительного отжима
- уровня сухости
- типа белья
- величины загрузки

### ОБЩИЕ РЕКОМЕНДАЦИИ

**Примерное** время сушки Вы можете узнать из «Таблиц сушки».

В дальнейшем опыт подскажет Вам, как более точно подбирать время сушки для Вашего белья. Принимайте во внимание продолжительность уже выполненных циклов сушки. Во избежание статической электризации по окончании цикла сушки:

- Используйте кондиционер для ткани в ходе стирки.
- Используйте специальный кондиционер для ткани для сушильных барабанов.

По окончании программы сушки не оставляйте белье надолго в приборе.

## ДОПОЛНИТЕЛЬНАЯ СУШКА

Если по окончании программы сушки белье все еще остается влажным, снова задайте короткий цикл сушки.



### **ВНИМАНИЕ!**

**Не пересушивайте белье во избежание образования складок усадки одежды.**

## УХОД И ОЧИСТКА



### ВНИМАНИЕ!

Перед очисткой прибора выньте вилку сетевого кабеля из розетки.

### УДАЛЕНИЕ НАКИПИ

Вода содержит минеральные соли. При необходимости удаления накипи используйте смягчитель для воды.

Используйте средства, специально предназначенные для стиральных машин. Следуйте инструкциям производителя, приведенным на упаковке данных средств.

Данную операцию следует производить отдельно от стирки белья.

### ЧИСТКА НАРУЖНЫХ ПОВЕРХНОСТЕЙ

Для очистки прибора используйте только теплую воду с мылом. Насухо вытрите все поверхности.

### УПЛОТНИТЕЛЬ ДВЕРЦЫ

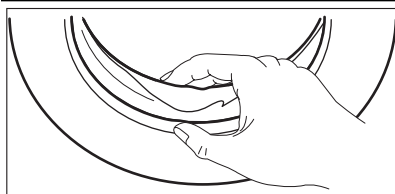

### ПРЕДУПРЕЖДЕНИЕ!

Не используйте составы на основе спирта, растворителей или химических веществ.

### "ПРОФИЛАКТИЧЕСКАЯ СТИРКА"

При использовании программ стирки при низкой температуре в барабане могут задерживаться остатки средства для стирки. Регулярно производите "профилактическую стирку". Для этого сделайте следующее:

- выньте белье из барабана;
- выберите программу стирки хлопка с наиболее высокой температурой;
- Используйте надлежащее количество стирального порошка с биодобавками.

После каждой стирки оставляйте дверцу открытой на определенное время во избежание образования плесени и выветривания неприятных запахов.

Регулярно проверяйте состояние уплотнителя и удаляйте все предметы с его внутренней стороны.

### БАРАБАН

Регулярно проверяйте состояние барабана, во избежание образования накипи и частичек ржавчины.

Для удаления частичек ржавчины используйте только специальные средства.

Для этого выполните следующие операции:

- Очистите барабан с помощью специального средства для чистки предметов из нержавеющей стали.
- Запустите программу для стирки изделий из хлопчатобумажной ткани при максимальной температуре с использованием небольшого количества моющего средства.

## ДОЗАТОР МОЮЩЕГО СРЕДСТВА

### Очистка дозатора:

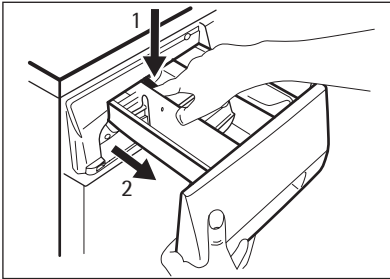

1. Нажмите на защелку.
2. Извлеките дозатор.

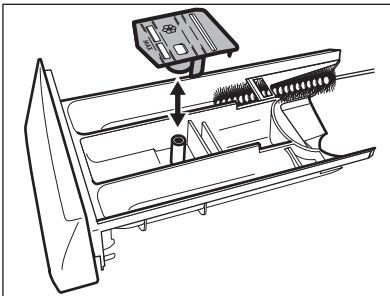

3. Снимите верхнюю часть отсека для жидких добавок.
4. Промойте водой все детали дозатора.

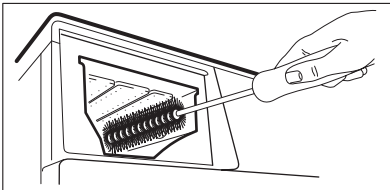

5. Очистите нишу дозатора с помощью щетки.
6. Установите дозатор обратно в нишу.

## СЛИВНОЙ НАСОС



Регулярно проверяйте состояние сливного насоса и поддерживайте его в чистом состоянии.

Выполните очистку насоса, если:

- Прибор не сливает воду.
- Барабан не проворачивается.
- Прибор издает неестественный звук, вызванный блокированием сливного насоса.
- На дисплее отображается код неисправности, связанный с нарушением функции слива воды.



### ВНИМАНИЕ!

1. Извлеките вилку шнура питания из розетки.
2. Не извлекайте фильтр во время работы прибора. Не производите очистку сливного насоса, если в приборе находится горячая вода. Перед очисткой сливного насоса убедитесь, что вода холодная.

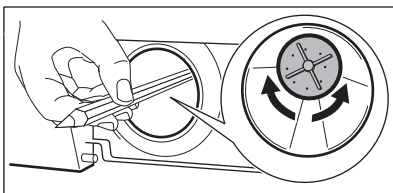
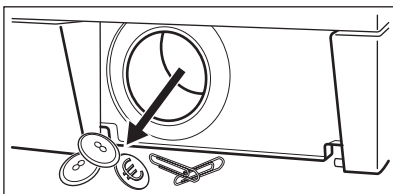
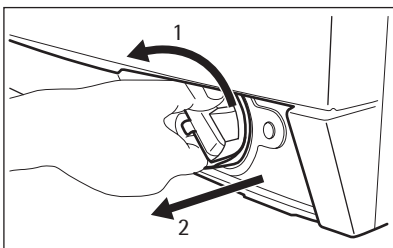
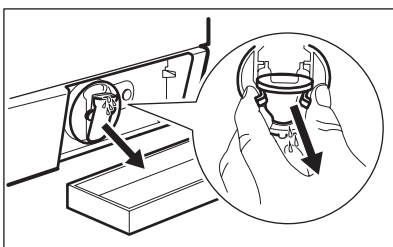
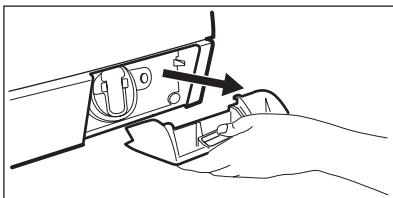
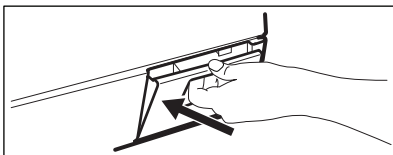
**Очистка сливного насоса:**

1. Откройте дверцу сливного насоса.
2. Потяните крышку на себя и снимите ее.
3. Подставьте под слив сливного насоса контейнер для сбора вытекающей воды.
4. Нажмите на два рычажка, расположенные на сливной трубке, и потяните ее вперед, чтобы дать воде стечь наружу.
5. Когда контейнер наполнится водой, установите сливную трубку на место и вылейте воду из контейнера. Повторите эту операцию 4 или 5 раз до тех пор, из сливного насоса не перестанет вытекать вода.
6. Установите сливную трубку на место, затем поверните фильтр и извлеките его из прибора.
7. Удалите ворсинки и посторонние предметы из насоса.
8. Убедитесь, что крыльчатка насоса свободно вращается. Если нет, то обратитесь в сервисный центр.

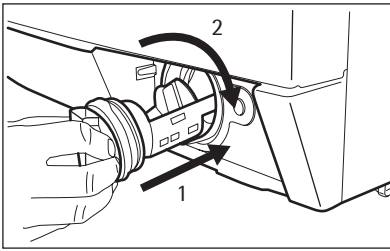

9. Очистите фильтр, находящийся под водопроводным вентиляем, и вставьте его обратно в насос по специальным направляющим.
10. Убедитесь, что фильтр плотно затянут, во избежание протечек.
11. Установите на место крышку и закройте дверцу сливного насоса.

## ФИЛЬТРЫ НАЛИВНОГО ШЛАНГА И НАЛИВНОГО КЛАПАНА

Возможно, потребуется очистка фильтров в следующих случаях:

- В прибор не поступает вода.
- Прибор наполняется водой слишком долго.



### ВНИМАНИЕ!

Извлеките вилку шнура питания из розетки.

### Очистка фильтров наливного шланга:

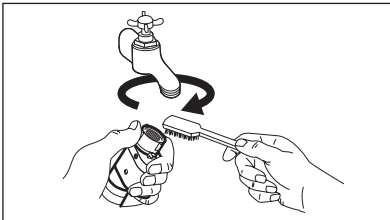

1. Закройте водопроводный вентиль.
2. Снимите наливной шланг с крана.
3. Прочистите фильтр шланга жесткой щеткой.

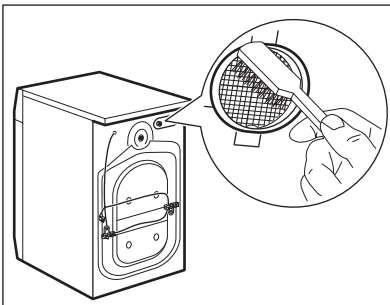

4. Снимите наливной шланг, подключенный к прибору сзади.
5. Прочистите фильтр наливного клапана жесткой щеткой или полотенцем.

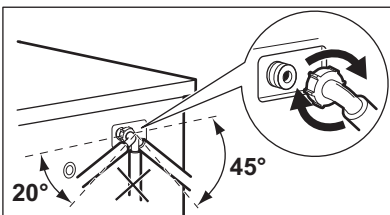

6. Подсоедините наливной шланг обратно. Во избежание утечек воды проверьте герметичность всех гидравлических соединений.
7. Откройте водопроводный кран.

## ЭКСТРЕННЫЙ СЛИВ

В результате неисправности прибор не сливает воду.

В этом случае выполните действия шагов (1) — (6), описанные в разделе "Очистка сливного насоса".

При необходимости, очистите насос.

Установите сливную трубу на место и закройте крышку сливного насоса.

После выполнения операций экстренного слива воды, необходимо повторно активировать систему слива:

1. Залейте 2 литра воды в отсек для дозатора моющего средства основной стирки.
2. Запустите программу, чтобы слить воду.

## МЕРЫ ПРОТИВ ЗАМЕРЗАНИЯ

Если прибор установлен в месте, где температура может опускаться ниже 0°C, удалите из наливного шланга и сливного насоса оставшуюся там воду.

1. Извлеките вилку шнура питания из розетки.
2. Закройте водопроводный вентиль.
3. Отсоедините наливной шланг.
4. Поместите оба конца наливного шланга в контейнер и дайте воде вытечь из шланга.
5. Слейте воду из сливного насоса. См. операции, выполняемые для экстренного слива воды
6. После слива воды из сливного насоса подключите наливной шланг.



### **ВНИМАНИЕ!**

Перед возобновлением использования прибора убедитесь, что температура превышает 0°C.

Производитель не несет ответственности за ущерб, вызванный низкими температурами.



## ПОИСК И УСТРАНЕНИЕ НЕИСПРАВНОСТЕЙ

Прибор не запускается или останавливается во время работы.

Сначала попытайтесь найти решение проблемы (см. таблицу). Если решение не найдено, обратитесь в сервисный центр.

**В случае ряда проблем прибором могут выдаваться звуковые сигналы, а на дисплее - высвечиваться коды ошибок:**

- **E10** - В прибор не поступает вода.

- **E20** - Прибор не сливает воду.
- **E40** - Дверца прибора открыта или не закрыта как следует.
- **E60** - Сработала система защиты от перелива.



**ВНИМАНИЕ!**

Перед выполнением проверки выключите прибор.

Неисправность	Возможная причина	Возможное решение
В прибор не поступает вода.	Закрит водопроводный вентиль.	Откройте водопроводный вентиль.
	Поврежден наливной шланг.	Убедитесь, что наливной шланг не поврежден.
	Засорены фильтры в наливном шланге.	Произведите очистку фильтров. См. «Уход и очистка».
	Водопроводный вентиль забит грязью или накипью.	Прочистите водопроводный кран.
	Неправильно подключен наливной шланг.	Убедитесь в правильности подключения шланга.
	Давление воды слишком низкое.	Обратитесь в местную службу водоснабжения.
Прибор не сливает воду.	Поврежден сливной шланг.	Убедитесь, что сливной шланг не поврежден.
	Засорился фильтр сливного насоса.	Прочистите фильтр сливного насоса. См. «Уход и очистка».
	Неправильно подключен сливной шланг.	Убедитесь в правильности подключения шланга.
	Была выбрана программа стирки без этапа слива воды.	Задайте программу слива.
	Была выбрана функция «Остановка с водой в баке».	Задайте программу слива.
Дверца прибора открыта или не закрыта как следует.		Плотно закройте дверцу.
Сработала система защиты от перелива.		<ul style="list-style-type: none"> <li>• Отключите прибор от электросети.</li> <li>• Закройте водопроводный вентиль.</li> <li>• Обращайтесь в сервисный центр.</li> </ul>
Не производится отжим.	Этап отжима отключен.	Задайте программу отжима.

Неисправность	Возможная причина	Возможное решение
	Засорился фильтр сливного насоса.	Прочистите фильтр сливного насоса. См. «Уход и очистка».
	Имеет место дисбаланс при отжиге.	Распределите вещи в барабане вручную и снова запустите этап отжима.
Программа не запускается.	Вилка сетевого шнура не вставлена в розетку.	Вставьте вилку в розетку.
	Перегорел предохранитель на домашнем распределительном щите.	Замените предохранитель.
	Не была нажата кнопка <b>6</b> .	Нажмите кнопку <b>6</b> .
	Задана функция отсрочки пуска.	Чтобы немедленно начать выполнение программы, отмените задержку пуска.
	Включена функция «Защита от детей».	Отключите функцию «Защита от детей».
Вода на полу.	Имеют место протечки в местах подсоединения шлангов для воды.	Проверьте герметичность всех гидравлических соединений.
	Имеет место протечка из сливного насоса.	Проверьте герметичность установки фильтра сливного насоса.
	Поврежден сливной шланг.	Убедитесь, что наливной шланг не поврежден.
Невозможно открыть дверцу прибора.	Работает программа стирки.	Подождите, пока не завершится программа стирки.
	В барабане есть вода.	Выберите программу «Слив» или «Отжим».
Прибор издает необычный шум.	Прибор не выровнен как следует.	Отрегулируйте положение прибора по горизонтали. См. раздел «Установка».
	Не были удалены элементы упаковки или транспортировочные болты.	Удалите упаковку и транспортировочные болты. См. раздел «Установка».
	Загрузка слишком мала.	Добавьте в барабан еще белья.
Прибор набирает воду и тут же производит ее слив.	Конец сливного шланга расположен слишком низко.	Удостоверьтесь, что сливной шланг находится в нужном положении.
Результаты стирки неудовлетворительны.	Средства для стирки недостаточно много, или оно выбрано неверно.	Увеличьте количество моющего средства или используйте другое моющее средство.
	Перед стиркой белья не были выведены стойкие пятна.	Для выведения стойких пятен используйте специальные средства.

Неисправность	Возможная причина	Возможное решение
	Была неверно задана температура.	Убедитесь в правильности выбранной температуры.
	Превышена норма загрузки.	Уменьшите загрузку белья.
Прибор не выполняет сушку или не высушивает белье должным образом.	Закрит водопроводный вентиль.	Откройте водопроводный вентиль.
	Засорен сливной фильтр.	Прочистите фильтр сливного насоса.
	Слишком много белья в барабане.	Уменьшите количество загружаемого белья.
	Неверный выбор степени сушки или времени сушки.	Увеличьте время сушки.
На белье имеется ворс другого цвета.	От предыдущей загрузки белья остался ворс другого цвета.	<ul style="list-style-type: none"> <li>• Этап сушки помогает удалить часть ворса.</li> <li>• Очистите одежду приспособлением для удаления ворса.</li> </ul>
	Если количество ворса в барабане велико, несколько раз повторите описанную ниже процедуру:	<ul style="list-style-type: none"> <li>• Очистите мокрой тряпкой пустой барабан, уплотнитель и дверцу.</li> <li>• Запустите цикл полоскания.</li> <li>• Положите в барабан кусок шерстяной или ворсовой ткани.</li> <li>• Запустите 10-минутный цикл сушки.</li> <li>• Удалите старую шерстяную тряпку.</li> </ul>

После проверки включите прибор. Выполнение программы продолжится с того момента, на котором она была прервана.

Если неисправность появится снова, обратитесь в сервисный центр.

Если на дисплее отображаются другие коды ошибок, обратитесь в сервисный центр.

## УСТАНОВКА

### НАБОР КРЕПЕЖНЫХ НАКЛАДОК (405517114)

Имеется в продаже в ближайшем авторизованном магазине.

При установке прибора на цоколе закрепите прибор крепежными накладками. Следуйте инструкциям, прилагаемым к комплекту.

### РАСПАКОВКА

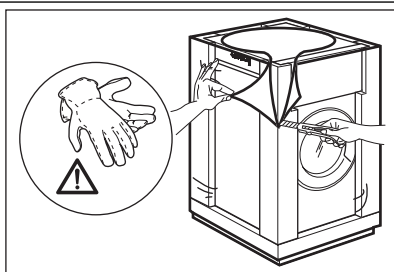

1. Используйте перчатки. Снимите закрывающую прибор пленку. При необходимости, воспользуйтесь режущим инструментом.

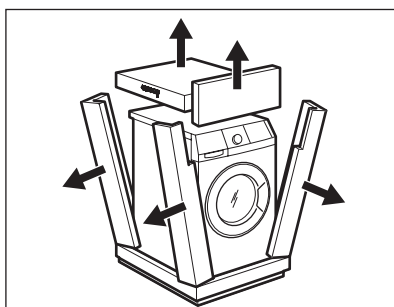

2. Удалите картонный верх.
3. Удалите упаковочные элементы из полистирола.

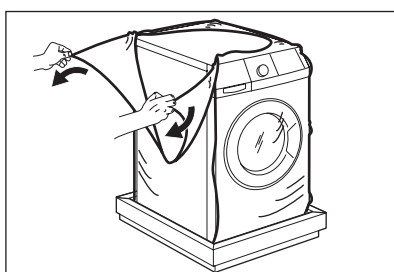

4. Снимите внутреннюю пленку.

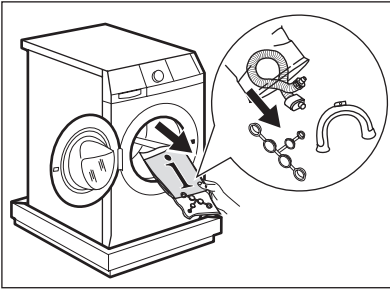

5. Откройте дверцу. Удалите с уплотнителя дверцы упаковочный материал из полистирола, а также все предметы, находящиеся в барабане.

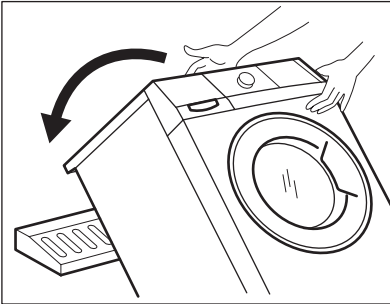

6. Положите один из полистирольных элементов упаковки на пол позади прибора. Осторожно положите на него прибор задней стороной вниз. Будьте осторожны, чтобы не повредить шланги.

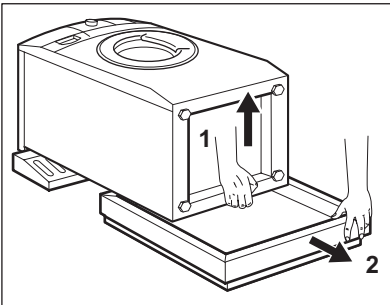

7. Удалите защиту из полистирола с прибора.  
8. Установите прибор в вертикальное положение.

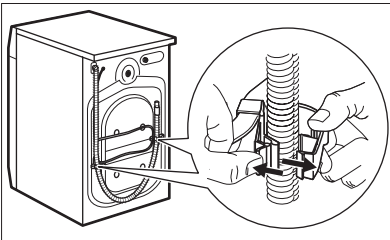

9. Отсоедините шнур питания и сливной шланг от держателей для шлангов.

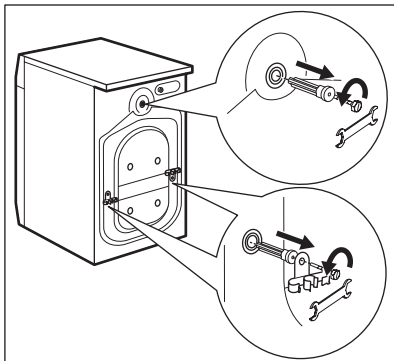

10. Вывинтите три болта. Для этого используйте ключ, входящий в комплект поставки прибора.
11. Удалите пластмассовые шайбы.

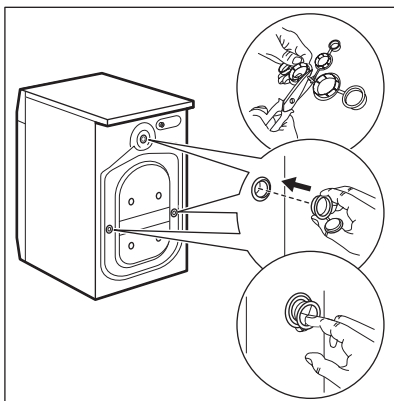

12. Вставьте в отверстия пластиковые заглушки. Заглушки находятся в пакете с инструкцией по эксплуатации.

**ВНИМАНИЕ!**

Перед установкой прибора удалите всю упаковку и вывинтите все транспортировочные винты.

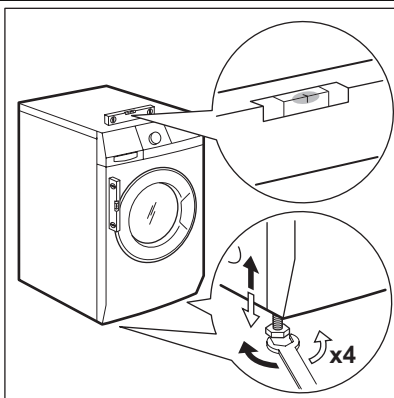

Рекомендуется сохранить упаковку и транспортировочные болты на случай, если придется перевозить прибор.

**РАЗМЕЩЕНИЕ И ВЫРАВНИВАНИЕ**

- Установите прибор на ровный твердый пол.
- Убедитесь, что ковровые покрытия не препятствуют циркуляции воздуха под прибором.
- Убедитесь, что прибор не касается стен или других предметов.
- Вкручивая или выкручивая ножки, установите прибор строго по горизонтали. Надлежащее выравнивание прибора по горизонтали предотвращает появление вибрации, шума и перемещение прибора во время работы.

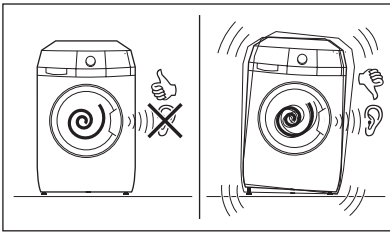

- Прибор должен стоять ровно и устойчиво.



**ПРЕДУПРЕЖДЕНИЕ!**

Не выравнивайте прибор путем подкладывания под ножки прибора кусочки картона, дерева и других подобных материалов.

**НАЛИВНОЙ ШЛАНГ**

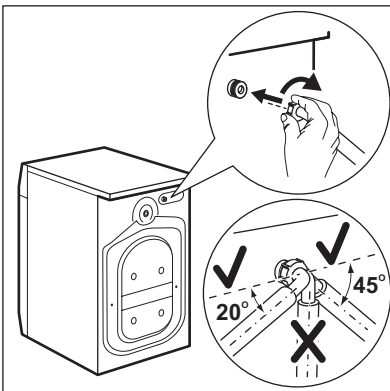

- Подсоедините шланг к прибору. Поворачивайте наливной шланг только слева направо. Ослабьте зажимную гайку и расположите его нужным образом.

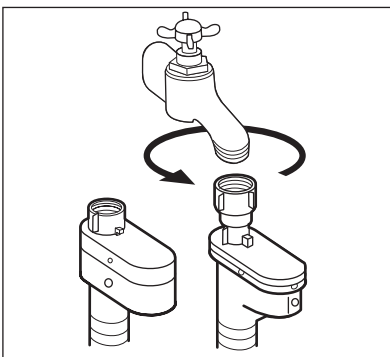

- Присоедините наливной шланг к водопроводному крану холодной воды с резьбой 3/4 дюйма.



**ПРЕДУПРЕЖДЕНИЕ!**

Проверьте все соединения на предмет утечек.



Если длины шланга не хватает, не используйте удлинитель шланга. Обратитесь в сервисный центр для замены наливного шланга.

## Устройство для защиты от протечек воды

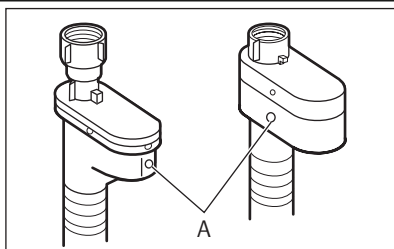

Наливной шланг оснащен устройством для защиты от протечек воды. Это устройство предотвращает протечки, которые могут иметь место по причине естественного старения шланга. О возникновении такой неисправности предупреждает появление красного сектора в окне "А".

В подобном случае закройте водопроводный вентиль и обратитесь в сервисный центр для замены шланга.

## СЛИВ ВОДЫ

Есть несколько способов подсоединения сливного шланга.

**При помощи пластиковой направляющей для шланга.**

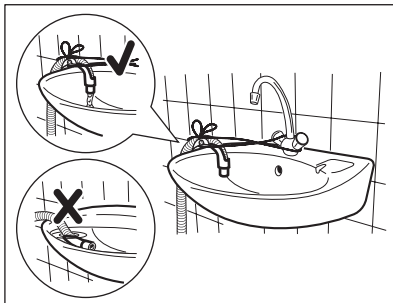
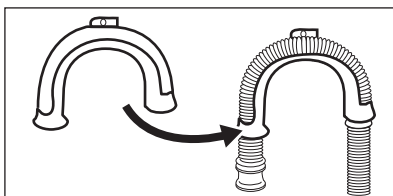

- Путем установки шланга на край раковины.
- Убедитесь, что пластиковая направляющая не смещается, когда прибор производит слив воды. Привяжите направляющую к водопроводному вентилю или прикрепите ее к стене.

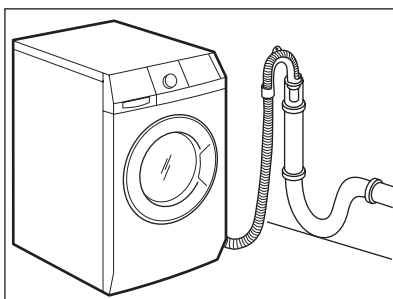

- Путем подключения к стояку с впускным отверстием.

См. рисунок. Непосредственно к сливной трубе на высоте не менее 60 см и не более 100 см. Конец сливного шланга всегда должен вентилироваться, т.е. внутренний диаметр сливной трубы должен быть больше внешнего диаметра сливного шланга.



**Без помощи пластиковой направляющей для шланга.**

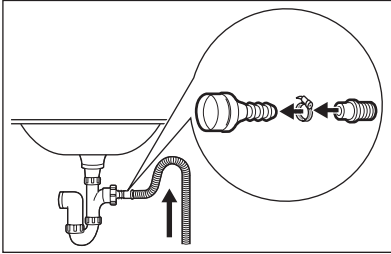

- К впускному отверстию сливной трубы.  
См. рисунок. Вставьте сливной шланг в сливную трубу и закрепите муфтой. Обязательно согните сливной шланг в форме петли, чтобы предотвратить попадание содержимого слива из раковины обратно в прибор.
- Непосредственно к к сливной трубе, встроенной в стену помещения: вставьте шланг и закрепите муфтой.

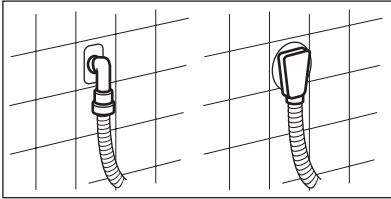

Запрещается удлинять сливной шланг более, чем до 400 см. Для замены сливного шланга и его удлинения обращайтесь в сервисный центр.





Дата производства данного изделия указана в серийном номере (serial number), где первая цифра номера соответствует последней цифре года производства, вторая и третья цифры номера – порядковому номеру недели. Например, серийный номер 11012345 означает, что изделие произведено на десятой неделе 2011 года.



## ЗМІСТ

48	ІНФОРМАЦІЯ З ТЕХНІКИ БЕЗПЕКИ
50	ТЕХНІЧНА ІНФОРМАЦІЯ
51	ОПИС ВИРОБУ
51	АКСЕСУАРИ
52	ПАНЕЛЬ КЕРУВАННЯ
58	ПРОГРАМИ
63	ПОКАЗНИКИ СПОЖИВАННЯ
64	ПЕРЕД ПЕРШИМ КОРИСТУВАННЯМ
64	ВИКОРИСТАННЯ ПРИЛАДУ – ЛИШЕ ПРАННЯ
67	ПІСЛЯ ЗАВЕРШЕННЯ ПРОГРАМИ
68	ВИКОРИСТАННЯ ПРИЛАДУ – ЛИШЕ СУШІННЯ
70	ВИКОРИСТАННЯ ПРИЛАДУ – ПРАННЯ ТА СУШІННЯ
72	КОРИСНІ ПОРАДИ
74	ДОГЛЯД ТА ЧИСТКА
79	УСУНЕННЯ ПРОБЛЕМ
82	УСТАНОВКА

## ОХОРОНА ДОВКІЛЛЯ



Здавайте на повторну переробку матеріали, позначені відповідним символом . Викидайте упаковку у відповідні контейнери для вторинної сировини. Допоможіть захистити навколишнє середовище та здоров'я інших людей і забезпечити вторинну переробку електричних і електронних приладів. Не викидайте прилади, позначені відповідним символом , разом з іншим домашнім сміттям. Поверніть продукт до заводу із вторинної переробки у вашій місцевості або зверніться до місцевих муніципальних органів влади.

## ВІДВІДАЙТЕ НАШ ВЕБ-САЙТ ДЛЯ ОЗНАЙОМЛЕННЯ З:

- Продукцією
- Брошурами
- Посібниками користувача
- Майстром вирішення проблем
- Інформацією про обслуговування

[www.aeg.com](http://www.aeg.com)

## ПОЗНАЧЕННЯ

-  Важливо - Інформація з техніки безпеки.
-  Загальна інформація та рекомендації
-  Екологічна інформація

Може змінитися без оповіщення.

## ДЛЯ ВІДМІННОГО РЕЗУЛЬТАТУ

Дякуємо, що обрали цей прилад AEG. Ми створили його для бездоганної роботи протягом багатьох років, за інноваційними технологіями, які допомагають робити життя простішим - ці властивості, які можна й не знайти в звичайних приладах. Будь ласка, приділіть декілька хвилин, аби прочитати, як отримати найкраще від цього приладу.

## ПРИЛАДДЯ І ВИТРАТНІ МАТЕРІАЛИ

В інтернет-магазині AEG ви знайдете усе необхідне, для того, аби усі ваші прилади AEG виглядали бездоганно і відмінно працювали. Також тут представлений широкий асортимент приладдя, розробленого та створеного за найвищими стандартами якості, - від спеціального посуду до кошиків для столових приборів, від тримачів для пляшок до мішків для прання делікатної білизни...



Відвідайте інтернет-магазин на сайті  
[www.aeg.com/shop](http://www.aeg.com/shop)

## РОБОТА З КЛІЄНТАМИ ТА СЕРВІСНЕ ОБСЛУГОВУВАННЯ

Рекомендується використовувати оригінальні запасні деталі.

Звертаючись до центру технічного обслуговування, переконайтесь у наявності наступних даних. Ця інформація знаходиться на табличці з технічними даними.

Модель \_\_\_\_\_

Номер виробу \_\_\_\_\_

Серійний номер \_\_\_\_\_



## ІНФОРМАЦІЯ З ТЕХНІКИ БЕЗПЕКИ

Перед установкою та експлуатацією приладу слід уважно прочитати інструкцію користувача. Виробник не несе відповідальності за пошкодження, що виникли через неправильне встановлення або експлуатацію. Інструкції з користування приладом слід зберігати з метою користування в майбутньому.

### БЕЗПЕКА ДІТЕЙ І ВРАЗЛИВИХ ОСІБ



#### Попередження!

Існує ризик задушення, ушкоджень чи втрати працездатності.

- Не дозволяйте користуватися приладом особам, у тому числі дітям, з обмеженими фізичними або розумовими здібностями чи недостатнім досвідом і знаннями. При користуванні приладом такі особи мають перебувати під наглядом або виконувати вказівки відповідальної за їх безпеку людини.
- Не дозволяйте дітям гратися з приладом.
- Пакувальні матеріали слід тримати в недоступному для дітей місці.
- Усі миючі засоби слід тримати в недоступному для дітей місці.
- Не допускайте дітей та домашніх тварин до відчинених дверцят приладу.
- Якщо прилад оснащено захистом від доступу дітей, рекомендується його увімкнути.

### ЗАХИСТ ВІД ДОСТУПУ ДІТЕЙ

- Дверцята не зачиняються, якщо цю функцію увімкнено. Це завадить дітям або домашнім тваринам зачинитися всередині барабану. Щоб увімкнути цю функцію, слід повернути регулятор за годинниковою стрілкою до горизонтального положення позначки. Щоб вимкнути цю функцію, слід повернути регулятор проти годинникової стрілки до вертикального положення позначки.

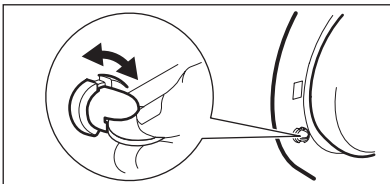

### ЗАГАЛЬНІ ПРАВИЛА БЕЗПЕКИ

- Не користуйтеся приладом у професійних цілях. Прилад призначений виключно для застосування в домашніх умовах.
- Не змінюйте технічні характеристики приладу. Існує ризик отримання травм та пошкодження приладу.
- У приладі не можна сушити речі, які не були перед цим випрані.
- Не використовуйте програму сушіння, якщо для очищення використовувалися промислові хімічні речовини.
- Під час завантаження приладу переконайтеся, що в кишенях випадково не залишилися газові запальнички або сірники.
- Виконайте прання в гарячій воді з додаванням додаткового миючого засобу, перш ніж висушувати речі з плямами від таких речовин, як жир для готування, ацетон, бензин, керосин, засоби для виведення плям, скипидар, віск і засоби для видалення воску.
- Такі предмети, як поролон (латексна губка), шапочки для душу, вироби з непромокальних тканин (якщо для них не передбачено спеціальної програми сушіння), прогумовані вироби та одяг або подушки, підбиті поролоном, забороняється сушити в приладі.
- Речі, забруднені олією, можуть миттєво спалахнути, особливо якщо вони піддаються впливу високої температури, як, наприклад, під час програми сушіння. Речі нагріваються, після чого в олії починається реакція окислення. Це призводить до утворення тепла. Якщо тепло не розсіюється, речі можуть нагрітися достатньо, щоб спалахнути. Якщо речі, забруднені олією, складати до купи або в стоси, це може завадити розсіюванню тепла та призвести до пожежі.

Якщо вам потрібно висушити тканини, які були забруднені рослинною олією або жиром для готування чи продуктами для догляду за волоссям, спочатку виперіть їх у гарячій воді з додаванням додаткового миючого засобу – це зменшить рівень ризику, проте не остаточно.

Завершальна частина програми сушіння проходить без нагрівання (цикл охолодження), щоб температура речей залишилася такою, яка виключає їх пошкодження.

- Не встановлюйте прилад за дверима, що замикаються, розсувними дверима або две-

рима, завіси яких розташовані навпроти завіс машини, якщо вони заважають повному відкриттю дверцят приладу.

- Пом'якшувач та інші подібні засоби повинні використовуватися згідно з інструкціями виробників цих засобів.
- Щоб уникнути опіків очей, рота та горла, дотримуйтеся інструкцій з техніки безпеки, зазначених на упаковці миючого засобу.
- Пластмасові предмети не витримують високих температур.
  - Якщо використовується кульковий миючий засіб, витягніть його, перш ніж встановлювати програму сушіння.
  - Не використовуйте кульковий миючий засіб, якщо встановлюється програма Non-Stop.



#### **Попередження!**

Існує небезпека вибуху або пожежі.

- Не розміщуйте займисті речовини або речі, намочені займистими речовинами, всередині приладу, поруч або на ньому. Якщо цього не можна уникнути, додатково прополощіть речі, які очищувалися з використанням займистих речовин.
- Щоб запобігти ризику самозаймання, не зупиняйте програму сушіння до завершення циклу сушіння, якщо лише не можна швидко витягнути та розправити всі речі, щоб розсіяти тепло.



#### **Попередження!**

Небезпека отримання опіку!

- Якщо програма сушіння переривається, речі та барабан можуть бути гарячими. Обережно вийміть білизну.
- Не торкайтесь скла дверцят під час виконання програми. Скло може бути гарячим.

## ДОГЛЯД І ЧИЩЕННЯ



#### **Попередження!**

Є ризик травмування або пошкодження приладу.

- Перш ніж виконувати технічне обслуговування, вимкніть прилад і вийміть вилку з розетки.
- Не використовуйте воду з пульверизатора або пар для чищення приладу.
- Протріть прилад вологою м'якою ганчіркою. Застосовуйте лише нейтральні миючі засоби. Не застосовуйте абразивні засоби,

абразивні серветки, розчинники або металеві предмети.

## УСТАНОВКА

- Повністю зніміть упаковку.
- Не підключайте і не експлуатуйте пошкоджені прилад.
- Не встановлюйте та не користуйтеся приладом у приміщеннях, де температура опускається нижче 0 °С.
- Дотримуйтеся інструкцій, що постачаються разом із приладом.
- Переконайтеся, що підлога, де буде встановлено прилад, є рівною, міцною, чистою та зможе витримати вплив високої температури.
- Не встановлюйте прилад у місцях, де не можна повністю відкрити дверцята приладу.
- Прилад важкий, тому будьте обережні, пересуваючи його. Обов'язково одягайте захисні рукавички.
- Забезпечте, щоб повітря могло вільно циркулювати між приладом і підлогою.
- Відрегулюйте ніжки для забезпечення необхідної відстані між приладом та килимом.

## Підключення до водопроводу

- Стежте за тим, щоб не пошкодити шланги водопостачання.
- Для підключення приладу до системи водопостачання використовуйте тільки нові шланги. Не користуйтеся старими шлангами.
- Перш ніж підключити прилад до нових труб або до труб, якими не користувалися впродовж довгого часу, слід зачекати, поки потік води стане прозорим.
- При першому користуванні приладом слід запевнитися, що ніде не витікає вода.

## Підключення до електромережі



#### **Попередження!**

Існує небезпека пожежі й ураження електричним струмом.

- Прилад повинен бути заземленим.
- Переконайтеся, що електричні параметри на таблиці з технічними даними відповідають параметрам електромережі. У разі невідповідності слід звернутися до електрика.

- Завжди користуйтеся правильно встановленою протиударною розеткою.
- Не використовуйте розгалужувачі, перехідники й подовжувачі.
- Під час встановлення приладу пильнуйте, щоб не пошкодити кабель живлення і штепсель. Для заміни пошкодженого кабелю слід звернутися до сервісного центру.
- Вмикайте штепсель у розетку лише після завершення установки. Переконайтесь, що після установки є вільний доступ до розетки електроживлення.
- Не тягніть за кабель живлення, щоб відключити прилад від електромережі. Тягніть тільки за штепсельну вилку.
- Не торкайтеся кабелю живлення чи штепсельної вилки вологими руками.

## УТИЛІЗАЦІЯ



### Попередження!

Існує небезпека травмування або задушення.

- Відключіть прилад від електромережі.
- Відріжте кабель живлення і викиньте його.
- Зніміть дверний замок, щоб уникнути заперення дітей і домашніх тварин у приладі.

Цей продукт по змісту небезпечних речовин відповідає вимогам Технічного регламенту обмеження використання деяких небезпечних речовин в електричному та електронному обладнанні (постанова Кабінету Міністрів України №1057 від 3 грудня 2008р.)

## ТЕХНІЧНА ІНФОРМАЦІЯ

Габарити	Ширина/висота/глибина	600/850/605 мм
	Загальна глибина	640 мм
Підключення до електромережі:	Напруга	230 В
	Загальна потужність	2200 Вт
	Запобіжник	10 А
	Частота струму	50 Гц
Клас захисту від проникнення твердих часток і вологи, що забезпечується захисним кожухом, за винятком випадків, коли низьковольтне обладнання не має захисту від вологи		<b>IPX4</b>
Тиск у мережі водопостачання	Мінімальний	0,5 бар (0,05 МПа)
	Максимальний	8 бар (0,8 МПа)
Подача води <sup>1)</sup>		Холодна вода
Максимальне завантаження для прання	Бавовна	9 кг
Максимальне завантаження для сушіння	Бавовна	7 кг
	Синтетика	3 кг
Швидкість віджимання	Максимальна	1600 об/хв

<sup>1)</sup> Приєднайте водопровідний шланг до водопровідного крана з різьбленням 3/4 дюйма.

## ОПИС ВИРОБУ

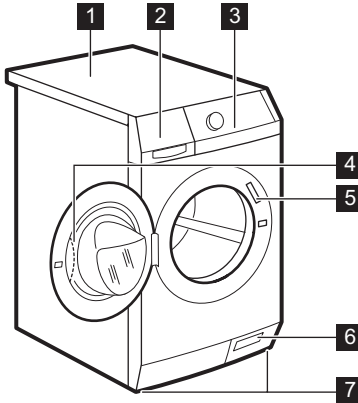

- 1** Верхня кришка
- 2** Дозатор миючого засобу
- 3** Панель керування
- 4** Ручка дверцят
- 5** Табличка з технічними даними
- 6** Зливний насос

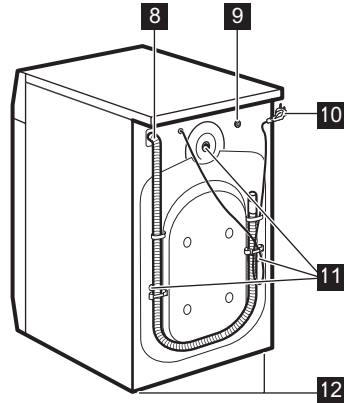

- 7** Ніжки для вирівнювання приладу
- 8** Зливний шланг
- 9** Впускний клапан
- 10** Кабель живлення
- 11** Транспортувальні болти
- 12** Ніжки для вирівнювання приладу

## АКСЕСУАРИ

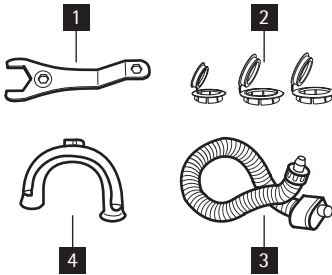

- 1** Ключ  
Щоб викрутити транспортувальні гвинти.
- 2** Пластикові ковпачки  
Для закриття отворів на задній стороні корпусу після зняття транспортувальних гвинтів.
- 3** Шланг подачі води із запобіганням пере-  
ливанням  
Для попередження можливого протікання
- 4** Пластиковіа напрямна для шланга  
Для при'єднання зливного шлангу на  
краю раковини.

## ПАНЕЛЬ КЕРУВАННЯ

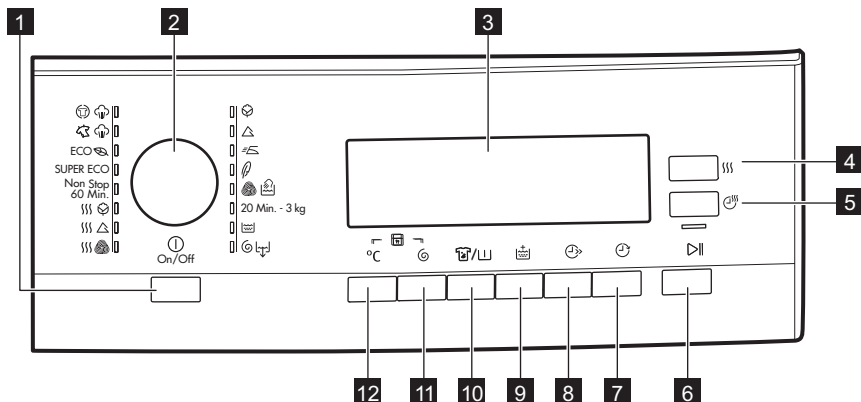

<b>1</b>	Кнопка увімкнення/вимкнення (On/Off)
<b>2</b>	Перемикач програм
<b>3</b>	Дисплей
<b>4</b>	Кнопка автоматичного сушіння
<b>5</b>	Кнопка часу сушіння
<b>6</b>	Кнопка «Пуск/Пауза»
<b>7</b>	Кнопка відкладеного запуску
<b>8</b>	Кнопка «Економія часу»
<b>9</b>	Кнопка додаткового полоскання
<b>10</b>	Кнопка виведення плям/попереднього прання: Виведення плям
	Попереднє миття
<b>11</b>	Кнопка зменшення швидкості віджимання
<b>12</b>	Кнопка температури

## КНОПКА ON/OFF (УВІМК./ВИМК.)

**1**

Натисніть цю кнопку, щоб увімкнути або вимкнути прилад. При увімкненні приладу лунає звуковий сигнал.

Функція AUTO Stand-by автоматично вимикає прилад для зниження споживання електроенергії у наступних випадках.

- Приладом не користувались протягом 5 хвилин до натиснення кнопки **6**.
- Усі налаштування скасовано.



- Натисніть кнопку **1**, щоб знову увімкнути прилад.
- Знову встановіть програму прання та усі можливі опції.
- Через 5 хвилин після закінчення програми прання. Див. розділ «Після завершення виконання програми»

## ПЕРЕМИКАЧ ПРОГРАМ **2**

Поверніть цей перемикач для встановлення програми. Засвітиться відповідний індикатор програми.



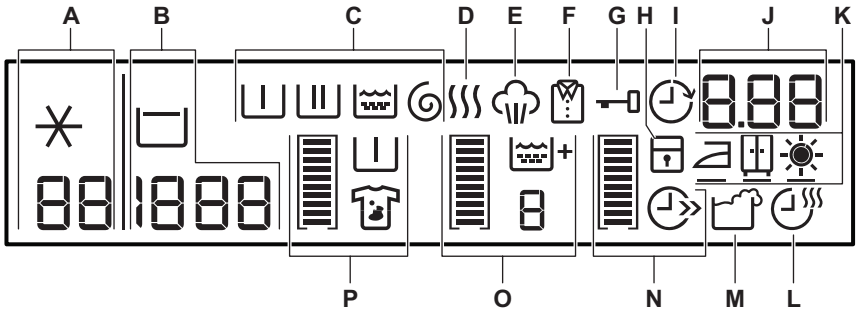







## ДИСПЛЕЙ **3**

















На дисплеї відображається наступна інформація:

A		Температура встановленої програми
		Холодна вода
B		Швидкість віджимання встановленої програми
		Символ «Без віджимання» <sup>1)</sup>
		Символ «Полоскання без зливу»
C		Фаза попереднього прання
		Фаза прання
		Фази полоскання
		Фаза віджимання
	<b>Символи фаз</b>	
		<ul style="list-style-type: none"> <li>• Коли програму встановлено, загораються всі символи фаз, пов'язаних із програмою.</li> <li>• Після запуску програми блимає лише символ фази, що виконується.</li> <li>• Після завершення програми світиться символ останньої фази.</li> </ul>
D		Символ сушіння загорається при встановленні програми сушіння.

<sup>1)</sup> Доступно лише для програми ВІДЖИМАННЯ/ЗЛИВ.

E		Символ пари загоряється при встановленні парової програми.
F		Символ розправлення зморшок загоряється при встановленні програми сушіння.
G		Коли світиться цей символ, дверцята приладу відчинити не можна. Дверцята приладу можна відчинити, лише коли символ згасне. <b>Якщо програму завершено, але символ продовжує світитися:</b> <ul style="list-style-type: none"> <li>• Активована функція «Полоскання без зливу».</li> <li>• У барабані залишилася вода.</li> </ul>
H		Символ захисту від доступу дітей загоряється при активації цього пристрою.
I		Символ відкладеного запуску загоряється при встановленні функції відкладеного запуску.
J	1.25	• Час виконання програми (фаза прання та/або сушіння) Після запуску програми її час зменшується з кроком 1 хвилина.
	2h	• Відкладений запуск Після натиснення кнопки відкладеного запуску на дисплеї відобразиться час відкладеного запуску.
	E 20	• Коди попереджень Якщо у приладі виникла несправність, на дисплеї відображаються наведені нижче коди попереджень. Див. розділ «Усунення проблем».
	E r r	• У наступних випадках на дисплеї декілька секунд відображається це повідомлення: – Ви не можете настроїти функцію разом із програмою прання. – Ви намагаєтесь змінити програму прання, що виконується.
		• Виконання програми завершилося.
Символи рівня сушіння: загораються, якщо вибрано автоматичне сушіння		
K		Символ рівня «Додаткове сушіння»
		Символ рівня «Сушіння для зберігання»
		Символ рівня «Сушіння для прасування»
L		Символ часу сушіння загоряється при встановленні програми сушіння.
M		Символ передозування мючого засобу загоряється наприкінці циклу, коли прилад виявляє занадто велику кількість мючого засобу.

## Графічні смужки

		Пуста смужка з'являється тільки в тому разі, якщо відповідна функція доступна для встановленої програми.
	 	Індикаторна смужка заповнюється відповідно до встановлених функцій.
		Якщо ви зробили неправильний вибір, то відображається повідомлення <b>Err</b> (вибір неможливий).
N		Символ економії часу загорається при встановленні тривалості програми.
		• Скорочена програма
		• Дуже швидко
O		Символ додаткового полоскання загорається при активації цієї функції.
		Показник відображає загальну кількість полоскань.
		Індикаторна смужка повністю заповнена, якщо ви встановили максимальну кількість полоскань.
P		Символ «Плямовиведення» загорається при активації цієї функції.
		Символ попереднього прання загорається при активації цієї функції.
		Індикаторна смужка заповнена не до кінця, якщо ви встановили лише одну з функцій.
		Індикаторна смужка заповнена повністю, якщо ви встановили обидві функції.

КНОПКА АВТОМАТИЧНОГО СУШІННЯ **4**

Натисніть цю кнопку, що встановити рівень сушіння для білизни. На дисплеї відображається символ заданого рівня.

- Додаткове сушіння
- Сушіння для зберігання
- Сушіння для прасування

 Не можна задати всі рівні для кожного типу тканини.

КНОПКА ЧАСУ СУШІННЯ **5**

Натисніть цю кнопку, щоб встановити відповідний час для тканини, яку потрібно висушити. Дисплей показує встановлене значення. Щоразу, коли ви натискаєте на цю кнопку, значення часу збільшується на 5 хвилин.

 Не можна задати всі значення часу для різних типів тканин.

КНОПКА СТАРТ/ПАУЗА **6**

Натисніть кнопку **6**, щоб розпочати або перервати виконання програми.

КНОПКА ВІДКЛАДЕНОГО ЗАПУСКУ **7**

Натисніть кнопку **7**, щоб відкласти запуск програми на період від 30 хвилин до 20 годин.

КНОПКА «ЕКОНОМІЯ ЧАСУ» **8**

Натисніть кнопку 8, щоб зменшити тривалість програми.

- Натисніть один раз для встановлення «Скороченої тривалості» для речей, які одягали один раз.
- Натисніть двічі для встановлення функції «Супершвидко» для злегка забруднених речей.



Деякі програми приймають лише одну з цих двох функцій.

## КНОПКА ДОДАТКОВОГО ПОЛОСКАННЯ **9**

Натисніть кнопку **9**, щоб додати до програми фази полоскання.

Використовуйте цю функцію для прання речей людей, що мають алергію на миючі засоби, або в місцевостях з м'якою водою.

## КНОПКА ВИВЕДЕННЯ ПЛЯМ/ ПОПЕРЕДЬНОГО ПРАННЯ **10**

Натисніть кнопку **10**, щоб додати до програми фазу виведення плям та/або попереднього прання.

Натискайте кнопку доти, доки не активується одна чи дві опції. Відповідний символ та індикаторна смужка з'являться на дисплеї.

### ПЛЯМОВИВЕДЕННЯ

- Використовуйте цю функцію для білизни із стійкими плямами.

При встановленні цієї функції додайте засіб для видалення плям у відділення . Ця функція збільшує тривалість програми.



Ця функція не може застосовуватися при температурах нижче 40°.

### ПОПЕРЕДНЄ ПРАННЯ

- Використовуйте цю функцію, щоб додати фазу попереднього прання перед фазою прання. Ми рекомендуємо використовувати цю функцію для білизни із високим ступенем забруднення.



Встановлення цієї функції збільшує тривалість програми.

## КНОПКА ВІДЖИМУ **11**

Натисніть цю кнопку для:

- Зменшення максимальної швидкості фази віджиму програми.



На дисплеї відображаються лише швидкості віджимання доступні для встановленої програми.

- Вимкнення фази віджиму.
- Активації функції «Полоскання без зливу». Встановить цю функцію для попередження зминання тканин. Прилад не зливатиме воду після закінчення програми.

## КНОПКА ТЕМПЕРАТУРИ **12**

Натисніть кнопку **12**, щоб змінити температуру, встановлену за промовчанням. Коли на дисплеї відображається --, прилад не нагріває воду.

## ФУНКЦІЇ ЗВУКОВИХ СИГНАЛІВ

Ви почуєте звуковий сигнал при:

- Увімкненні приладу.
- Вимкненні приладу.
- Натисненні кнопок.
- Завершенні програми.
- Виникненні несправності у приладі.

Для **деактивації/активації** звукових сигналів одночасно натисніть та утримуйте протягом 6 секунд кнопку **10** і кнопку **9**.



У випадку деактивації звукових сигналів, вони будуть вмикатись лише при натисненні вами кнопок та у разі виникнення несправностей.

## ФУНКЦІЯ ЗАХИСТУ ВІД ДОСТУПУ ДІТЕЙ

Ця функція не дозволяє дітям гратись з панелью управління.



- Для активації цієї функції одночасно натисніть і утримуйте кнопки **12** і **11**, доки на дисплеї не з'явиться символ .
- Для деактивації цієї функції одночасно натисніть і утримуйте кнопки **12** і **11**, доки символ не згасне.

Цю функцію можна увімкнути:





- Перед натисненням кнопки Старт/Пауза **6**: прилад не можна увімкнути.
- Після натиснення кнопки Старт/Пауза **6**: всі кнопки та перемикач програм деактивовані.









## ПОСТІЙНА ФУНКЦІЯ ДОДАТКОВОГО ПОЛОСКАННЯ

Завдяки цій функції, функція додаткового полоскання буде постійно увімкнена при встановленні нової програми.

- Для **активації** цієї функції одночасно натисніть кнопку **8** і кнопку **7**, доки на дисплеї не з'явиться символ .
- Для **деактивації** цієї функції одночасно натисніть кнопку **8** і кнопку **7**, доки символ  не згасне.





## ПРОГРАМИ

Програма Температура	Тип завантаження Макс. завантаження	Опис циклу	Функції
<b>ПРОГРАМИ ПРАННЯ</b>			
 <b>Бавовна</b> 95° - Холодне прання	Білі й кольорові бавовняні речі із високим ступенем забруднення. макс. завантаження 9 кг	Прання Ополіскування Тривале віджимання	ЗМЕНШЕННЯ ШВИДКОСТІ ВІДЖИМАННЯ ПОЛОСКАННЯ БЕЗ ЗЛИВУ ПОПЕРЕДНЄ ПРАННЯ <sup>1)</sup> / ПЛЯМОВИВЕДЕННЯ <sup>2)</sup> ДОДАТКОВЕ ПОЛОСКАННЯ ЕКОНОМІЯ ЧАСУ <sup>3)</sup>
 <b>Синтетика</b> 60° - Холодне прання	Вироби із синтетичних або змішаних тканин з середнім ступенем забруднення. макс. завантаження 4 кг	Прання Ополіскування Нетривале віджимання	ЗМЕНШЕННЯ ШВИДКОСТІ ВІДЖИМАННЯ ПОЛОСКАННЯ БЕЗ ЗЛИВУ ПОПЕРЕДНЄ ПРАННЯ <sup>1)</sup> / ПЛЯМОВИВЕДЕННЯ <sup>2)</sup> ДОДАТКОВЕ ПОЛОСКАННЯ ЕКОНОМІЯ ЧАСУ
 <b>Полегшене прасування<sup>4)</sup></b> 60° - Холодне прання	Синтетичні тканини. Лагідне прання та віджим для попередження зминання білизни. Прилад додає додаткові цикли полоскання. макс. завантаження 4 кг	Прання Ополіскування Нетривале віджимання	ЗМЕНШЕННЯ ШВИДКОСТІ ВІДЖИМАННЯ ПОЛОСКАННЯ БЕЗ ЗЛИВУ ПОПЕРЕДНЄ ПРАННЯ <sup>1)</sup> ДОДАТКОВЕ ПОЛОСКАННЯ ЕКОНОМІЯ ЧАСУ
 <b>Делікатні тканини</b> 40° - Холодне прання	Вироби із делікатних тканин, наприклад, акрилу, віскози та поліестеру, із середнім ступенем забруднення. макс. завантаження 4 кг	Прання Ополіскування Нетривале віджимання	ЗМЕНШЕННЯ ШВИДКОСТІ ВІДЖИМАННЯ ПОЛОСКАННЯ БЕЗ ЗЛИВУ ПОПЕРЕДНЄ ПРАННЯ <sup>1)</sup> / ПЛЯМОВИВЕДЕННЯ <sup>2)</sup> ДОДАТКОВЕ ПОЛОСКАННЯ ЕКОНОМІЯ ЧАСУ

Програма Температура	Тип завантаження Макс. завантаження	Опис циклу	Функції
 <b>Вовна/шовк</b> 40° - Холодне прання  	Програма для виробів із вовни, які можна прати у машині, а також вовняних і делікатних виробів із символом «ручне прання» на етикетці. макс. завантаження 2 кг	Прання Ополіскування Нетривале віджимання	ЗМЕНШЕННЯ ШВИДКОСТІ ВІДЖИМАННЯ ПОЛОСКАННЯ БЕЗ ЗЛИВУ
<b>20 хв. - 3 кг</b> 40° - 30°	Нетривале прання для спортивного одягу, бавовняних та синтетичних речей, які були несильно забруднені або вдягалися лише один раз. макс. завантаження 3 кг	Прання Ополіскування Нетривале віджимання	ЗМЕНШЕННЯ ШВИДКОСТІ ВІДЖИМАННЯ
 <b>Ополіскування</b> Холодне прання	Усі тканини. макс. завантаження 9 кг	Одне полоскання з допоміжною фазою віджимання	ЗМЕНШЕННЯ ШВИДКОСТІ ВІДЖИМАННЯ ПОЛОСКАННЯ БЕЗ ЗЛИВУ ДОДАТКОВЕ ПОЛОСКАННЯ <sup>5)</sup>
 <b>Віджимання/ злив<sup>6)</sup></b>	Усі тканини. Фаза віджиму передбачає налаштування для бавовняних речей. Встановіть швидкість віджимання відповідно до типу тканини. макс. завантаження 9 кг	Злив води Фаза віджимання	ЗМЕНШЕННЯ ШВИДКОСТІ ВІДЖИМАННЯ БЕЗ ВІДЖИМУ
<b>ПРОГРАМИ СУШІННЯ</b>			
 <b>Вовна</b>	Вовняні речі макс. 1 кг	Лише сушіння за часом	
 <b>Синтетика</b>	Синтетичні речі макс. 3 кг	Автоматичне сушіння або сушіння за часом	
  <b>Бавовна</b>	Бавовняні речі, макс. 7 кг	Автоматичне сушіння або сушіння за часом	
<b>Non Stop 60 Min.</b> 40°	Комплексна програма, яка включає фазу прання та фазу сушіння для невеликих обсягів речей із різних тканин (бавовняні та синтетичні речі). макс. 1 кг	Прання Ополіскування Нетривале віджимання Автоматичне сушіння	
<b>ПРОГРАМИ ПРАННЯ</b>			

Програма Температура	Тип завантаження Макс. завантаження	Опис циклу	Функції
<b>SUPER ECO</b> Холодне прання	Змішані тканини (бавовна та синтетика). Ця програма призначена для заощадження електроенергії, води і часу. <sup>7)</sup> макс. завантаження 3 кг	Прання Ополіскування Нетривале віджимання	ЗМЕНШЕННЯ ШВИДКОСТІ ВІДЖИМАННЯ ПОЛОСКАННЯ БЕЗ ЗЛИВУ ДОДАТКОВЕ ПОЛОСКАННЯ
 <b>ЕКО<sup>8)</sup></b> 60° - 40°	Білі й кольорові бавовняні речі, що не линяють, із середнім ступенем забруднення. Встановіть цю програму, щоб отримати гарний результат прання з меншими витратами електроенергії. Час програми прання подовжується. макс. завантаження 9 кг	Прання Ополіскування Тривале віджимання	ЗМЕНШЕННЯ ШВИДКОСТІ ВІДЖИМАННЯ ПОЛОСКАННЯ БЕЗ ЗЛИВУ ПОПЕРЕДНЄ ПРАННЯ <sup>1)</sup> / ПЛЯМОВИВЕДЕННЯ <sup>2)</sup> ДОДАТКОВЕ ПОЛОСКАННЯ ЕКОНОМІЯ ЧАСУ <sup>3)</sup>

- 1) У разі використання рідких миючих засобів слід обирати програми без попереднього прання.
- 2) Функція плямовиведення не може застосовуватися при температурах нижче 40°C.
- 3) У разі вибору тривалості «Супершвидко» рекомендуємо знизити кількість завантаження. Прилад можна завантажити повністю, однак результати прання будуть гіршими.
- 4) Ця програма не сумісна з сушінням.
- 5) Натисніть кнопку ДОДАТКОВЕ ПОЛОСКАННЯ, щоб додати цикли полоскання. При низькій швидкості віджимання прилад обережно полоще білизну та виконує короткий цикл віджимання.
- 6) Щоб вибрати лише програму ЗЛИВ, встановіть функцію БЕЗ ВІДЖИМАННЯ.
- 7) У цій програмі слід використовувати миючі засоби, що діють при низькій температурі.
- 8) Відповідно до стандартів ЕЕС 92/75, програма «Бавовна Еко» при температурі 60°C із завантаженням 9 кг — це еталонна програма, за якою визначаються дані, наведені на ярлику енергоспоживання.

Програма <sup>1)</sup>	Тип завантаження	Макс. завантаження
<b>ПАРОВІ ПРОГРАМИ</b>		
  <b>Освіження</b>	Вироби з бавовни та синтетики Цей цикл усуває запахи з білизни.  Пара не видаляє запахів тварин.	до 1.5 кг
  <b>Розправлення зморшок</b>	Вироби з бавовни та синтетики Ця програма допомагає розправити зморшки на білизні.	до 1.5 кг





Пара може використовуватися для сухої, випраної білизни або одягу, який одягався один раз. Ці програми можуть усувати зморшки та запахи і робити вашу білизну більш гладенькою.

Не використовуйте миючі засоби. Якщо потрібно, видаліть плями пранням або за допомогою засобу для видалення плям.

Парові програми не виконують гігієнічну обробку.

Не встановлюйте парову програму для наступних видів одягу:

- Речі, у яких на пам'ятці з догляду вказано, що вони не призначені для сушіння в сушарці.
- речі із включенням пластикових, металевих, дерев'яних або подібних частин.

1) Якщо встановити парову програму для сухої білизни, то наприкінці циклу білизна буде вологою на дотик. Рекомендується залишити одяг на свіжому повітрі приблизно на 10 хвилин для того, аби вони просохли. Після завершення програми швидко витягніть білизну з барабана. Після застосування парового циклу все одно може знадобитися прасування речей, однак воно буде легшим.

## СЕРТИФІКАТ WOOLMARK



Прання вовни в цій машині було перевірено й схвалено компанією Woolmark Company для прання виробів з вовни, що мають на етикетці символ «ручне прання», за умови що одяг перуть згідно з інструкціями на етикетці, а також із інструкціями, що їх надає виробник машини. M1144

У Великобританії, Ірландії, Гонконгу та Індії символ Woolmark є торговим знаком. ©The Woolmark Company Pty Ltd.

## ПРОГРАМИ ДЛЯ АВТОМАТИЧНОГО СУШІННЯ

Рівень сушіння	Тип тканини	Завантаження
<b>Додаткове сушіння</b> Для рушників	<b>Бавовна та льон</b> (халати, рушники для ванни тощо)	до 7 кг
<b>Сушіння для зберігання</b> Для речей, які потім складаються до шафи	<b>Бавовна та льон</b> (халати, рушники для ванни тощо)	до 7 кг
	<b>Синтетика та змішані тканини</b> (джерсери, блузи, спідня білизна, домашні речі з льону)	до 3 кг
<b>Сушіння для прасування</b> Для прасування	<b>Бавовна та льон</b> (простирадла, скатертини, сорочки тощо)	до 7 кг

## ПРОГРАМИ ДЛЯ СУШІННЯ ЗА ЧАСОМ

Ступінь сушіння	Тип тканини	Завантаження (кг)	Швидкість віджимання (об/хв)	Рекомендований час (хв.)
<b>Додаткове сушіння</b> Для рушників	<b>Бавовна та льон</b> (халати, рушники для ванни тощо)	7	<b>1600</b>	240 - 250
		5	<b>1600</b>	140 - 160
		2	<b>1600</b>	85 - 95
<b>Сушіння для зберігання<sup>1)</sup></b> Для речей, які потім складаються до шафи	<b>Бавовна та льон</b> (халати, рушники для ванни тощо)	7	<b>1600</b>	230 - 240
		5	<b>1600</b>	130 - 150
		2	<b>1600</b>	75 - 85
<b>Сушіння для зберігання</b> Для речей, які потім складаються до шафи	<b>Синтетика та змішані тканини</b> (джерсери, блузи, спідня білизна, домашні речі з льону)	3	<b>1200</b>	135 - 145
		1	<b>1200</b>	40 - 50
<b>Сушіння для прасування</b> Для речей, які будуть прасуватися	<b>Бавовна та льон</b> (простирадла, скатертини, сорочки тощо)	7	<b>1600</b>	210 - 230
		5	<b>1600</b>	100 - 120
		2	<b>1600</b>	65 - 75
<b>Сушіння вовни</b>	<b>Вовняні речі</b> (джерсери)	1	<b>1200</b>	110 - 130

**1) Поради для дослідницьких установ**

Тестова процедура, згідно із стандартом EN 50229, має виконуватися з ПЕРШИМ завантаженням вагою 6 кг (склад завантаження: наволочки та рушники), коли вибрана програма АВТОМАТИЧНЕ СУШІННЯ ДЛЯ ЗБЕРІГАННЯ для бавовни.

ДРУГЕ завантаження має становити 3 кг (склад завантаження: 3 простирадла та рушники) і тестуватися за програмою АВТОМАТИЧНЕ СУШІННЯ ДЛЯ ЗБЕРІГАННЯ для бавовни.

## ПОКАЗНИКИ СПОЖИВАННЯ

Програма	Споживання електроенергії (кВт*год)	Споживання води (літри)	Тривалість виконання програми (хвилин)
Біла бавовна 95°	2.5	73	Тривалість виконання програми відображається на дисплеї на панелі керування.
Бавовна 60°	1.60	69	
Програма «Бавовна Еко» 60° <sup>1)</sup>	1.05	63	
Бавовна 40°	1.0	69	
Синтетика 40°	0.60	48	
Делікатні тканини 40°	0.70	58	
Вовна/ручне прання 30°	0.35	57	

<sup>1)</sup> Відповідно до стандартів ЕЕС 92/75, програма «Бавовна Еко» при температурі 60°C із завантаженням 9 кг — це еталонна програма, за якою визначаються дані, наведені на ярлику енергоспоживання.



Наведені у цій таблиці показники споживання слід вважати суто індикативними, оскільки вони залежать від кількості та типу білизни, температури води на вході та температури навколишнього середовища.

## ПЕРЕД ПЕРШИМ КОРИСТУВАННЯМ

1. Для активації системи зливу слід додати 2 літри води у головне відділення лотка для миючих засобів.
2. Додайте невелику кількість миючого засобу у відділення для основного прання дозатору миючого засобу. Встановіть та запустіть програму для прання бавовни при найвищій температурі без білизни. Це видалить весь можливий бруд з барабана та баку.

## ВИКОРИСТАННЯ ПРИЛАДУ – ЛИШЕ ПРАННЯ

1. Відкрийте водопровідний кран.
2. Включіть прилад у розетку.
3. Натисніть кнопку **1**, щоб увімкнути прилад.
4. Покладіть білизну в прилад.
5. Додайте належну кількість миючого засобу та добавок.
6. Встановіть та запустіть необхідну програму прання, що відповідає типу білизни і ступеню її забруднення.

## ЗАВАНТАЖЕННЯ БІЛИЗНИ

1. Відкрийте дверцята приладу.
2. Покладіть білизну в барабан, по одному предмету. Струшуйте речі, перш ніж класти їх у прилад. Переконайтесь, що ви поклали не занадто багато білизни в барабан.
3. Зачиніть дверцята.

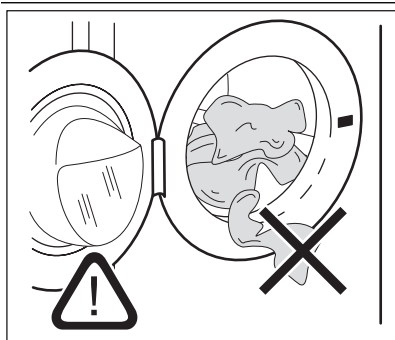

Переконайтесь, що білизна не залишилася між ущільнювачем та дверима. Існує ризик витoku води або пошкодження білизни.

## ДОДАВАННЯ МИЮЧОГО ЗАСОБУ І ДОБАВОК

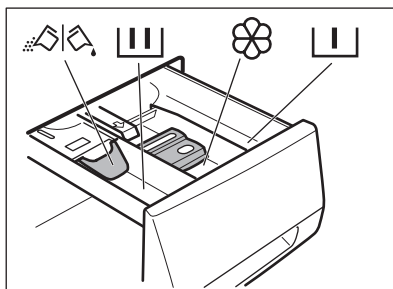

	Відділення для миючого засобу для фази попереднього прання, програми замочування і функції видалення плям. Миючий засіб для попереднього прання, замочування і видалення плям слід додавати перед запуском програми.
	Відділення для миючого засобу для фази прання. Якщо ви застосовуєте рідкий миючий засіб, додавайте його безпосередньо перед запуском програми.
	Відділення для рідких добавок (кондиціонер для білизни, крохмаль). Покладіть продукт у відділення перед запуском програми.
<b>MAX</b>	Це максимальний рівень, до якого можна наливати рідкі добавки.
	Клапан для порошкових чи рідких миючих засобів Поверніть у відповідну позицію (вверх або вниз) для застосування порошкових або рідких миючих засобів.
	Завжди дотримуйтесь інструкцій, наведених на упаковці миючих засобів.

### Перевірка положення клапана

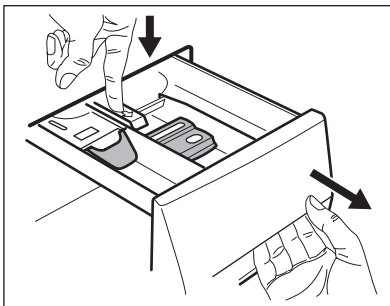

1. Витягніть лоток дозатора миючого засобу до його зупинки.
2. Натисніть на важіль донизу, щоб вийняти лоток.

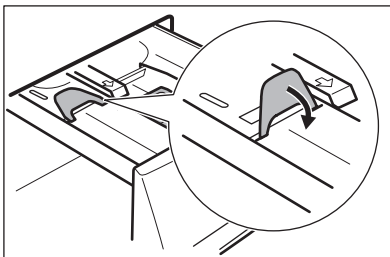

3. Для використання порошкового миючого засобу слід повернути клапан доверху.

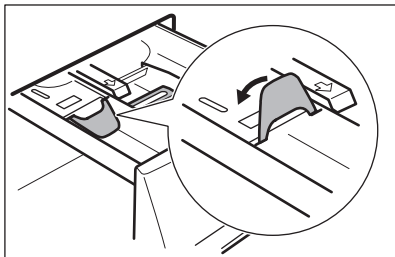

5. Відміряйте кількість миючого засобу і кондиціонера для тканин.
6. Обережно закрийте дозатор миючого засобу. Стежте за тим, щоб клапан не блокував лоток при зачиненні.

4. Для використання рідкого миючого засобу слід повернути клапан донизу.



#### Якщо клапан знаходиться ВНИЗУ:

- не користуйтеся гелевими чи густими рідкими миючими засобами;
- не виходьте за обмеження на клапані, додаючи рідкий миючий засіб;
- не встановлюйте фазу попереднього прання;
- не налаштовуйте функцію відкладеного запуску.

## ВСТАНОВЛЕННЯ І ЗАПУСК ПРОГРАМИ

1. Поверніть перемикач програм. Засвітиться відповідний індикатор програми.
2. Індикатор кнопки **6** миготить червоним.
3. На дисплеї відображається температура за промовчанням, швидкість віджиму та пусті індикаторні смужки доступних функцій.
4. Щоб змінити температуру та/або швидкість віджиму, натисніть відповідні кнопки.
5. Встановіть доступні функції.
6. Натисніть кнопку **6**, щоб розпочати виконання програми. Світиться індикатор кнопки **6**.



Зливний насос може працювати протягом короткого часу, коли прилад наповнюється водою.



Прилад автоматично вираховує час виконання циклу відповідно до завантаженої у барабан білизни, щоб отримати відмінні результати прання за мінімально необхідний час. Приблизно через 15 хвилин після запуску програми на дисплеї з'явиться новий час.

## ПЕРЕРИВАННЯ ПРОГРАМИ

1. Натисніть кнопку **6**. Заблимає індикатор.

2. Натисніть ще раз кнопку **6**. Програма прання продовжується.

## СКАСУВАННЯ ПРОГРАМИ

1. Натисніть кнопку **1**, щоб скасувати програму та вимкнути прилад.
2. Натисніть ще раз кнопку **1**, щоб увімкнути прилад. Тепер можна встановити нову програму прання.



Прилад не зливає воду.

## ЗМІНА ФУНКЦІЇ

Можна змінювати лише деякі функції перед тим, як вони почнуть виконуватись.

1. Натисніть кнопку **6**. Заблимає індикатор.
2. Змініть встановлену функцію.

## ВСТАНОВЛЕННЯ ВІДКЛАДЕНОГО ЗАПУСКУ

1. Натисніть кнопку **7** кілька разів, доки на дисплеї не відобразиться кількість хвилин або годин. Засвітиться відповідний символ.
2. Натисніть кнопку **6**, прилад почне зворотній відлік часу відкладеного запуску. Після закінчення зворотного відліку автоматично запуститься програма прання.



До натиснення кнопки **6** для запуску приладу можна скасувати або змінити встановлений відкладений запуск.  
Відкладений запуск не можна встановити з програмою **Пара**.

## СКАСУВАННЯ ВІДКЛАДЕНОГО ЗАПУСКУ

1. Натисніть кнопку **6**. Зблимає відповідний індикатор.
2. Натисніть кнопку **7** кілька разів, доки на дисплеї не відобразиться **0**.
3. Натисніть кнопку **6**. Програма запуститься.

## ВІДКРИЙТЕ ДВЕРЦЯТА.

Під час виконання програми або відкладеного запуску дверцята заблоковані.

## ПІСЛЯ ЗАВЕРШЕННЯ ПРОГРАМИ

- Прилад зупиняє свою роботу автоматично.
- Лунають звукові сигнали.
- На дисплеї з'являється символ .
- Індикатор кнопки Пуск/Пауза **6** згасає.
- Символ замку дверцят згасає.
- Натисніть кнопку **1**, щоб вимкнути прилад. Через п'ять хвилин після завершення програми прання функція енергозбереження автоматично вимикає прилад.



При повторному включенні приладу на дисплеї відображається кінець останньої встановленої програми. Поверніть перемикач програм, щоб встановити новий цикл.

- Вийміть білизну з приладу. Переконайтеся, що барабан порожній.
- Тримайте дверцята злегка відчиненими для запобігання утворення плісняви та неприємних запахів.
- Перекрийте кран, через який подається вода.

### Виконання програми миття посуду закінчене, але у барабані залишилась вода:

- Барабан обертається для попередження зминання білизни.
- Дверцята залишаються заблокованими.
- Щоб відкрити дверцята, необхідно злити воду.

### Щоб відкрити дверцята приладу:

1. Натисніть кнопку **6**. Символ замку дверцят на дисплеї згасає.
2. Відкрийте дверцята приладу.
3. Закрийте дверцята приладу і натисніть кнопку **6**. Виконання програми або відкладеного запуску продовжується.



Якщо температура та рівень води в барабані занадто високі, символ замку дверцят продовжує горіти, і дверцята відчинити не можна. Щоб відкрити дверцята, виконайте наступні дії.

1. Вимкніть прилад.
2. Зачекайте кілька хвилин.
3. Переконайтеся, що в барабані немає води.



Якщо прилад вимикається, необхідно знову встановити програму.

### Щоб злити воду:

1. За необхідності встановіть швидкість віджимання.
2. Натисніть кнопку Пуск/Пауза **6**. Прилад зливає воду та здійснює віджимання.
3. Після завершення програми та згасання символу замку дверцят можна відкрити дверцята.
4. Вимкніть прилад.



Прилад автоматично зливає воду та здійснює віджимання приблизно через 18 годин.

## ВИКОРИСТАННЯ ПРИЛАДУ – ЛИШЕ СУШІННЯ



### Попередження!

**Відкрийте водопровідний кран. Вставте зливний шланг до раковини або під'єднайтеся до зливної труби.**

- Завантажте білизну.
- Поверніть перемикач програм на програму, придатну для речей, які потрібно висушити. На дисплеї відображається мінімальне значення часу.

	Засвітиться символ сушіння.
	Засвітиться символ розправлення зморшок.
	Засвітиться символ часу сушіння.



Щоб забезпечити найкращу продуктивність сушіння під час прання, виберіть для циклу віджимання максимальну швидкість, придатну для ваших речей.

Білизну можна сушити двома способами:

### З використанням **автоматичного сушіння**

- Натисніть кнопку **4** кілька разів, доки під одним із символів рівня сушіння не з'явиться чорна лінія:

	Загорається символ рівня «Додаткове сушіння».
	Загорається символ рівня «Сушіння для зберігання».
	Загорається символ рівня «Сушіння для прасування».
	Символ часу сушіння згасє.

- На дисплеї відображається значення часу, розраховане для завантаження за промовчанням. Якщо обсяг білизни більше або менше обсягу за промовчанням, прилад автоматично коригує значення часу під час виконання циклу.
- Натисніть кнопку **6**, щоб розпочати виконання програми.

	Загорається символ блокування дверцят.
--	--

Символ сушіння починає блимати.

Символ вибраного рівня залишається ввімкненим. Інші символи рівнів згасають.



Не можна задати всі рівні для всіх типів білизни.

### Для сушіння за часом:

- Натисніть кнопку **5** кілька разів, щоб задати значення часу (див. таблицю «Програма сушіння»).

	Засвітиться символ сушіння.
	Засвітиться символ розправлення зморшок.
	Засвітиться символ часу сушіння.
<b>40</b>	Встановлене значення часу

- Щоразу, коли ви натискаєте на цю кнопку, значення часу збільшується на 5 хвилин.
- За декілька секунд задане значення часу на дисплеї змінюється: прилад також розраховує тривалість фаз розправлення зморшок і охолодження.

**43** Кінцеве значення часу

- Натисніть кнопку **6**, щоб розпочати виконання програми. Кожної хвилини на дисплеї відображається нове значення часу.

Символ сушіння починає блимати.

Загорається символ блокування дверцят.



Якщо вибрано значення часу лише 10 хвилин, прилад виконує лише фазу охолодження.

### Після завершення програми

- Прилад зупиняє свою роботу автоматично.
- Лунають звукові сигнали.
- На дисплеї з'являється символ
- Індикатор кнопки «Пуск/Пауза» **6** згасє.



- Протягом останніх хвилин циклу сушіння відбувається розправлення зморшок.



Символ розправлення зморшок блимає.



Дверцята все ще заблоковані.

- Натисніть кнопку **1**, щоб вимкнути прилад. Через декілька хвилин після завершення програми прання функція енергозбереження автоматично вимикає прилад.
- Коли індикатор блокування дверцят  згасає, дверцята можна відкрити.
- Вийміть білизну з приладу. Переконайтеся, що барабан порожній.
- Тримайте дверцята злегка відчиненими для запобігання утворення плісняви та неприємних запахів.
- Перекрийте водопровідний кран.

## ВИКОРИСТАННЯ ПРИЛАДУ – ПРАННЯ ТА СУШІННЯ

### ПРОГРАМА NON-STOP — ПРАННЯ І АВТОМАТИЧНЕ СУШІННЯ



**Обережно!**  
Не кладіть пластикові пристрої/кульки мийного засобу в барабан.

- Натисніть кнопку **1**, щоб увімкнути прилад.
- Завантажте білизну.
- Відмірте необхідну кількість мийного засобу і кондиціонеру для тканин.
- Поверніть перемикач програм на програму прання. На дисплеї відображаються символи різних фаз прання.



**Обережно!**  
Не вибирайте швидкість віджимання, меншу за автоматичну швидкість заданої програми.

- Встановить доступні опції.
- Натискайте кнопку **8**, доки під одним із символів рівня сушіння не з'явиться чорна лінія.

	Загорається символ рівня «Сушіння для прасування».
	Загорається символ рівня «Сушіння для зберігання».
	Загорається символ рівня «Додаткове сушіння».
	Засвітиться символ сушіння.
	Засвітиться символ розправлення зморшок.

Значення часу на дисплеї – це тривалість циклів прання та сушіння, розрахована для завантаження за промовчанням.

- Натисніть кнопку **6**, щоб розпочати виконання програми.

	Символ заданого рівня сушіння продовжує горіти. Інші символи рівнів згасають.
--	---



Загорається символ блокування дверцят.

Кожної хвилини на дисплеї відображається нове значення часу.



Протягом останніх хвилин циклу сушіння відбувається розправлення зморшок і охолодження.

- Після завершення програми прилад автоматично зупиняється.
- Лунають звукові сигнали.
- Коли символ  згасає, можна відкрити дверцята.
- Вийміть білизну з приладу. Переконайтеся, що барабан порожній.
- Перекрийте водопровідний кран.
- Тримайте дверцята злегка відчиненими для запобігання утворення плісняви та неприємних запахів.

### ПРОГРАМА NON-STOP — ПРАННЯ І СУШІННЯ З ЧАСОМ



**Обережно!**  
Не кладіть пластикові пристрої/кульки мийного засобу в барабан.

- Натисніть кнопку **1**, щоб увімкнути прилад.
- Завантажте білизну.
- Відмірте необхідну кількість мийного засобу і кондиціонеру для тканин.
- Поверніть перемикач програм на програму прання. На дисплеї відображаються символи різних фаз циклу прання.

**Не вибирайте швидкість віджимання, меншу за автоматичну швидкість заданої програми.**

- Встановить доступні опції.
- Натисніть кнопку **5**, щоб вибрати значення часу сушіння.

	Засвітиться символ сушіння.
	Засвітиться символ розправлення зморшок.
	Засвітиться символ часу сушіння.

- Дисплей показує встановлене значення часу сушіння.

<b>40</b>	Встановлене значення тривалості сушіння
-----------	---

- За декілька секунд на дисплеї відображається загальна тривалість циклів:

<b>2:03</b>	Кінцеве значення часу (прання + сушіння + розправлення зморшок + охолодження)
-------------	---



Якщо вибрано час сушіння лише 10 хвилин, кінцеве значення часу також включає фази розправлення зморшок і охолодження.

- Натисніть кнопку **6**, щоб розпочати виконання програми.

	Дверцята заблоковано
---	----------------------

Кожної хвилини на дисплеї відображається нове значення часу.

- Після завершення програми прилад автоматично зупиняється.
- Лунають звукові сигнали.

- Коли індикатор блокування дверцят  згасає, дверцята можна відкрити.

- Вийміть білизну з приладу. Переконайтеся, що барабан порожній.
- Перекрийте водопровідний кран.
- Тримайте дверцята злегка відчиненими для запобігання утворення плісняви та неприємних запахів.

## ВОРС НА ТКАНИНІ

Протягом фази прання та/або сушіння із тканин деяких типів (махрові тканини, вовняні вироби, бавовняні светри тощо) може випадати ворс.

Цей ворс може потім приставати до одягу протягом наступного циклу.

Це ще більш характерно для технологічних тканин.

Щоб запобігти появі ворсу на білизні, рекомендується виконати наступні дії:

- Не слід прати темні речі після прання й сушіння світлих речей (нові речі із махрових тканин, вовняні вироби, бавовняні светри тощо) і навпаки.
- Після першого прання речей із таких тканин висушіть їх на відкритому повітрі.

- Щоб очистити фільтр зливу, виконайте нижченаведені дії.
- Після фази сушіння протріть вологою ганчіркою порожній барабан, ущільнювач і дверцята.

### Щоб видалити ворс із барабана, запустіть спеціальну програму:

- Звільніть барабан від речей.
- Протріть барабан, ущільнювач і дверцята вологою ганчіркою.
- Запустіть програму полоскання.
- Щоб увімкнути функцію очищення, одночасно натисніть і утримуйте кнопки **9** і **7** до появи на дисплеї символу **CLE**.
- Натисніть кнопку **6**, щоб розпочати виконання програми.

## КОРИСНІ ПОРАДИ

### ЗАВАНТАЖЕННЯ БІЛИЗНИ

- Розподіліть білизну за наступними типами: біле, кольорове, синтетика, делікатні вироби та вовна.
- Дотримуйтесь вказівок щодо прання, наведених на етикетках з догляду одягу.
- Не періть білі та кольорові речі разом.
- Деякі кольорові речі можуть линяти під час першого прання. Рекомендується перші рази прати їх окремо.
- Наволочки застебніть на гудзики, застебніть «блискавки», гачки та кнопки. Застебніть ремені.
- Звільніть кишені та розправте одяг.
- Виверніть навиворіт багатощарові тканини, вовняні вироби та одяг з фарбованими зображеннями.
- Видаліть складні плями.
- Періть із спеціальним миючим засобом речі із сильними плямами.
- Будьте обережні при пранні фіранок. Зніміть усі гачки або покладіть фіранки у мішок для прання чи наволочку.
- Не можна прати в приладі:
  - Білизну з непідшитими краями або розірвану білизну
  - Бюстгальтери з «кісточками».
  - Для прання маленьких речей користуйтеся мішками для прання.
- Завантаження дуже малої кількості білизни може призвести до дисбалансу під час фази віджиму. В такому випадку розподіліть речі в барабані вручну та знову увімкніть цикл віджиму.

### СТІЙКІ ПЛЯМИ

Для видалення деяких плям води та миючого засобу не достатньо.

Рекомендуємо видаляти ці плями перед тим, як класти речі в прилад.

Можна користуватись спеціальними засобами для видалення плям. Користуйтеся спеціальним засобом для видалення плям, що засто-

совується до відповідного типу плям та тканини.

### МИЮЧІ ЗАСОБИ ТА ДОБАВКИ

- Застосовуйте лише миючі засоби та добавки, призначені для використання в пральній машині.
- Не використовуйте одночасно миючі засоби різних типів.
- Щоб зменшити навантаження на довкілля, використовуйте мінімально необхідну кількість миючого засобу.
- Дотримуйтеся інструкцій, наведених на упаковці цих засобів.
- Використовуйте засоби, що підходять до типу та кольору тканини, температури програми та рівня забруднення.
- При використанні рідких миючих засобів не встановлюйте фазу попереднього прання.
- Якщо прилад не оснащений дозатором миючого засобу з відкидною кришкою, додавайте рідкі миючі засоби за допомогою дозуючої кульки.

### ЖОРСТКІСТЬ ВОДИ

Якщо жорсткість води в вашій місцевості висока або середня, рекомендується користуватись засобом для пом'якшення води для пральних машин. В місцевостях з м'якою водою немає потреби використовувати засіб для пом'якшення води.

Щоб дізнатись жорсткість води у вашій місцевості, зверніться до місцевих органів, що відповідають за водопостачання.

Дотримуйтеся інструкцій, наведених на упаковці цих засобів.

Існують наступні еквівалентні шкали виміру жорсткості води.

- Німецькі градуси (°dH).
- Французькі градуси (°TH).
- ммоль/л (мілімоль на літр — міжнародна одиниця жорсткості води).
- Градуси Кларка.

Таблиця жорсткості води

Рівень	Тип	Жорсткість води			
		°dH	°Т.Н.	ммоль/л	Кларк
1	м'яка	0-7	0-15	0-1.5	0-9

Рівень	Тип	Жорсткість води			
		°dH	°Т.Н.	ммоль/л	Кларк
2	середня	8-14	16-25	1.6-2.5	10-16
3	жорстка	15-21	26-37	2.6-3.7	17-25
4	дуже жорстка	> 21	> 37	>3.7	>25

## ЕКОЛОГІЧНІ РЕКОМЕНДАЦІЇ

Аби допомогти довкіллю, використовувати менше води та електроенергії, дотримуйтесь наведених нижче вказівок:

- Для прання білизни із середнім ступенем забруднення встановлюйте програму без фази попереднього прання.
- Завжди запускайте програму прання при максимальному завантаженні білизни.
- За необхідності користуйтеся засобом для видалення плям при встановленні програми з низькою температурою прання.
- Перевірте жорсткість води у вашому домі для використання правильної кількості миючого засобу.

## ПІДКАЗКИ

### Підготовка циклу сушіння





- Відкрийте водопровідний кран.
- Перевірте, чи правильно підключено зливний шланг. Див. розділ із встановлення для отримання додаткових відомостей.
- Щоб отримати відомості про максимальне завантаження для програм прання, див. відповідну таблицю програм сушіння.

### Не вибирайте програму сушіння для таких типів речей:

- Дуже делікатні речі.
- Синтетичні занавіски.
- Вовняні та шовкові речі.
- Одяг із металевими вставками.
- Нейлонові панчохи.
- Ковдри.
- Покривала для ліжка.
- Пухові ковдри.
- Анораки.
- Спальники
- Тканини із залишками спрею для волосся, розчинника лаку для нігтів тощо.
- Одяг із поролоном або матеріалами, схожими на поролон.

## ПОЗНАЧКИ НА ОДЯЗІ

У разі сушіння білизни дотримуйтеся вказівок на відповідних позначках виробників:

-  = Одяг можна сушити в сушильному барабані
-  = Цикл сушіння за високої температури
-  = Цикл сушіння за зменшеної температури
-  = Одяг не можна сушити в сушильному барабані.

## ТРИВАЛІСТЬ ЦИКЛУ СУШІННЯ

Час сушіння може змінюватися, залежно від:

- швидкості останнього віджиму
- рівня сушіння
- типу білизну
- ваги завантаженої білизни

### ЗАГАЛЬНІ ПОРАДИ

Див. таблицю «Програми сушіння», щоб дізнатися про **середній** час сушіння.

Щоб правильно сушити речі, потрібен певний досвід. Занотуйте тривалість уже виконаних циклів сушіння.

Щоб уникнути статичного заряду наприкінці циклу сушіння, виконайте такі дії:

- Використовуйте кондиціонер для білизни під час циклу прання.
  - Використовуйте спеціальний кондиціонер для білизни для сушильних барабанів.
- Після завершення програми сушіння витягайте білизну через певний час.

## ДОДАТКОВЕ СУШІННЯ

Якщо по завершенні програми сушіння білизна все ще волога, налаштуйте машину на короткий цикл сушіння знову.



### Попередження!

Щоб уникнути утворення зморшок на тканинах або одязі, не слід їх пересувати.

## ДОГЛЯД ТА ЧИСТКА



### Попередження!

Від'єднайте прилад від мережі електроживлення перед його очищенням.

### ВИДАЛЕННЯ НАКИПУ

Вода, яку ми використовуємо містить солі кальцію. У випадку необхідності, користуйтеся пом'якшувачем води для видалення вапняного нальоту.

Застосовуйте спеціальний засіб, призначений для використання в пральній машині. Дотримуйтеся інструкцій, наведених на упаковці виробника.

Видаляйте вапняний наліт окремо від прання білизни.

### ЧИЩЕННЯ ЗОВНІШНІХ ПОВЕРХОНЬ

Очищайте прилад лише теплою мильною водою. Витріть насухо усі поверхні.

### ІЗОЛЯЦІЯ ДВЕРЦЯТ

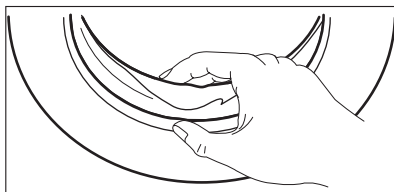

### Обережно!

Не користуйтеся спиртом, розчинниками чи хімічними продуктами.

### ХОЛОСТЕ ПРАННЯ

При користуванні програмами з низькою температурою прання в барабані може залишитись певна кількість миючого засобу. Регулярно проводьте холосте прання. Для цього:

- Вийміть білизну з барабана.
- Встановіть програму для бавовни з найвищою температурою
- Додайте належну кількість порошкового миючого засобу з біологічними властивостями.

Після кожного прання тримайте дверцята відчиненими протягом певного часу для попередження утворення плісняви та появи неприємних запахів.

Регулярно оглядайте ізоляцію і видаляйте всі об'єкти із внутрішньої сторони.

### БАРАБАН

Регулярно оглядайте барабан, щоб запобігати утворенню накипу та іржі.

Для видалення іржі з барабану слід користуватися лише спеціальними засобами.

Щоб це зробити:

- прочистьте барабан спеціальним засобом для нержавіючої сталі;
- запустіть коротку програму прання бавовняних речей на максимальній температурі з малою кількістю засобу для прання.

## ДОЗАТОР М'ЯЮЧОГО ЗАСОБУ

### Щоб очистити дозатор:

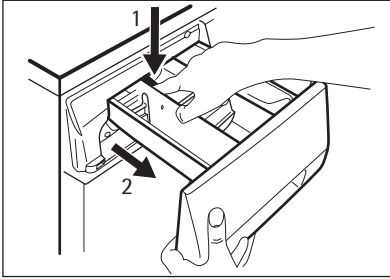

1. Натисніть на важіль.
2. Витягніть лоток.

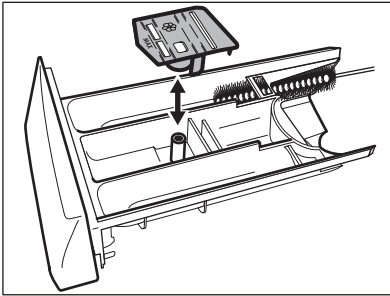

3. Вийміть верхню частину відділення для рідких добавок.
4. Промийте всі частини водою.

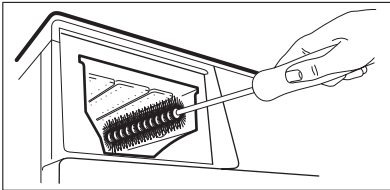

5. Прочистьте отвір дозатора щіткою.
6. Знову покладіть дозатор в отвір.

## ЗЛИВНИЙ НАСОС



Регулярно перевіряйте зливний насос та переконайтесь, що він чистий.

Насос слід прочистити, якщо:

- Прилад не зливає воду.
- Барабан не вмикається.
- Прилад видає незвичний шум через блокування зливного насоса.
- На дисплеї з'являється код помилки через проблему із зливанням води.



### Попередження!

1. Витягніть штепсельну вилку з електричної розетки.
2. Не знімайте фільтр під час роботи приладу. Не очищуйте зливний насос, якщо вода в приладі гаряча. Зачекайте, доки вода охолоне перш, ніж очищувати зливний насос.

### Щоб очистити зливний насос:

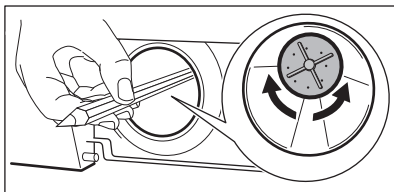
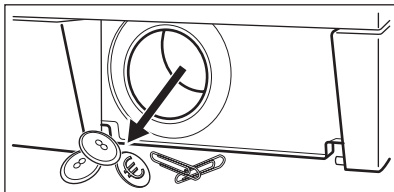
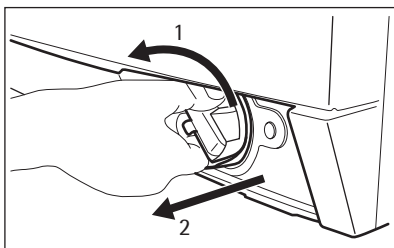
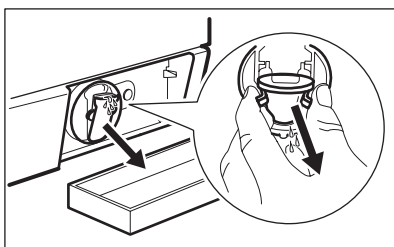
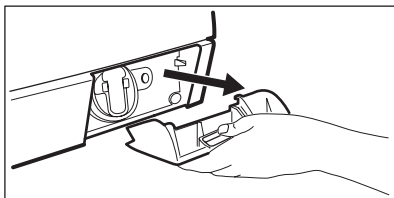
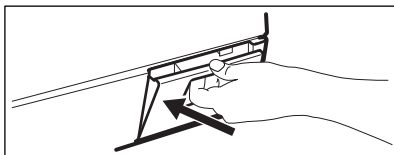

1. Відкрийте дверцята зливного насоса.
2. Потягніть за клапан, аби витягнути його.
3. Поставте миску чи іншу ємність під отвором для зливного насоса для збирання води, що витікає.
4. Натисніть на два важеля і потягніть до себе дренажну трубку, щоб вода могла витікти.
5. Коли посуд заповниться водою, покладіть дренажну трубку на своє місце і спорожніть посуд. Повторіть кроки 4 і 5 до тих пір, поки вода не припинить витікати із зливного насоса.
6. Запхайте дренажну трубку назад і поверніть фільтр, щоб його вийняти.
7. Вийміть ворс й інші об'єкти з насоса.
8. Переконайтеся, що лопатка насоса обертається. Якщо це не вдається, звертайтеся до сервісного центру.



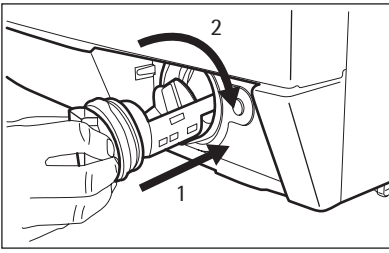

9. Промийте фільтр під струменем води і покладіть у насос через спеціальні пази.
10. Подбайте про те, щоб фільтр був правильно закручений. Це потрібно, щоб запобігти витіканню води.
11. Вставте заслінку на місце і закрийте кришку зливного насоса.

## ФІЛЬТР ШЛАНГУ ПОДАЧІ ВОДИ ТА ФІЛЬТР КЛАПАНА

Фільтри необхідно чистити, коли:

- Прилад не заповнюється водою.
- Прилад надто довго заповнюється водою.

- Блімає індикатор кнопки **6**, і на дисплеї з'являється відповідне попередження. Див. розділ «Усунення проблем».



### Попередження!

Витягніть штепсельну вилку з електричної розетки.

Для чищення фільтрів шланга подачі води виконайте наступні дії:

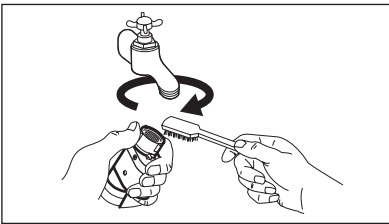

1. Перекрийте кран, через який подається вода.
2. Зніміть шланг подачі води від крана.
3. Прочистіть фільтр шланга за допомогою жорсткої щітки.

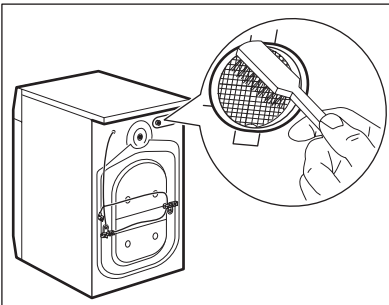

4. Зніміть шланг подачі води позаду приладу.
5. Прочистіть фільтр у клапані за допомогою жорсткої щітки або рушника.

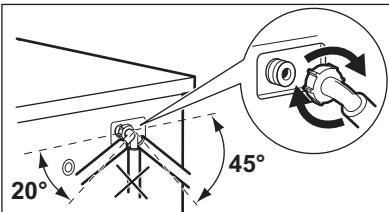

6. Встановіть на місце шланг подачі води. Подбайте про те, щоб муфти були добре затягнуті. Це потрібно, щоб запобігти витіканню води.
7. Відкрийте водопровідний кран.

## ЕКСТРЕНЕ ЗЛИВАННЯ

Через несправність прилад не може зливати воду.

В такому випадку виконайте кроки (1) - (6) розділу «Щоб очистити зливний насос».

У разі потреби, очистіть насос.

Встановіть на місце трубку для зливання та закрийте кришку зливного насоса.

Якщо ви зливаєте воду в екстремому порядку, потрібно знову ввімкнути систему зливання:

1. Додайте 2 літри води у відділення для основного прання дозатора миючого засобу.
2. Запустіть програму, щоб злити воду.

## ЗАПОБІЖНІ ЗАХОДИ ПРОТИ ЗАМЕРЗАННЯ

Якщо прилад встановлюється в місці, де температура може бути нижчою 0 °С, злийте воду, що залишилась у шлангу подачі води та зливному шлангу.

1. Витягніть штепсельну вилку з електричної розетки.
2. Перекрийте кран, через який подається вода.
3. Від'єднання шлангу подачі води
4. Встановіть обидва кінці шлангу подачі води в миску або іншу ємність та зачекайте, доки вода витече зі шланга.
5. Спорожніть зливний насос. Застосування процедури екстреного зливання
6. Після того, як зливний насос опорожниться, знову вставте шланг подачі води.



### **Попередження!**

Перш, ніж знову користуватись приладом, переконайтесь, що температура вища 0 °С.

Виробник не несе відповідальності за збитки, спричинені низькими температурами.

## УСУНЕННЯ ПРОБЛЕМ

Прилад не запускається або зупиняється під час роботи.

Спершу спробуйте знайти рішення проблеми в таблиці. Якщо вам це не вдається, звертайтеся до сервісного центру.

**При виникненні деяких проблем лунають звукові сигнали, а на дисплеї відображається код попередження:**

- **E10** — У прилад не надходить вода.

- **E20** — Прилад не зливає воду.
- **E40** - Дверцята приладу відчинені або зачинені неправильно.
- **E60** — Працює пристрій, що запобігає переливанню води.



### Попередження!

Вимкніть прилад, перш ніж виконувати перевірку.

Проблема	Можлива причина	Можливе рішення
Прилад не заповнюється водою.	Водопровідний кран закритий.	Відкрийте водопровідний кран.
	Шланг подачі води пошкоджений.	Переконайтеся, що шланг подачі води не має пошкоджень.
	Заблоковані фільтри впускного шланга.	Почистіть фільтри. Дивіться розділ «Догляд та чистка».
	Водопровідний кран забився брудом або вкрився вапняним нальотом.	Почистіть водопровідний кран.
	Впускний шланг приєднаний неправильно.	Переконайтеся, що шланг приєднаний належним чином.
	Тиск води занадто низький.	Зверніться до місцевої водопровідної служби.
Прилад не зливає воду.	Зливний шланг пошкоджений.	Переконайтеся, що зливний шланг не має пошкоджень.
	Заблокований фільтр зливного шланга.	Очистіть фільтр зливного шланга. Дивіться розділ «Догляд та чистка».
	Зливний шланг приєднаний неправильно.	Переконайтеся, що шланг приєднаний належним чином.
	Встановлено програму прання без фази зливу.	Оберіть програму зливу.
	Активовано функцію «Полоскання без зливу».	Оберіть програму зливу.
Дверцята приладу відчинені або зачинені неправильно.		Правильно закрийте дверцята.
Працює пристрій, що запобігає переливанню води.		<ul style="list-style-type: none"> <li>• Від'єднайте прилад від електромережі.</li> <li>• Перекрийте водопровідний кран.</li> <li>• Зверніться у сервісний центр.</li> </ul>
Фаза віджимання не виконується.	Фаза віджимання вимкнена.	Оберіть програму віджимання.

Проблема	Можлива причина	Можливе рішення
	Заблокований фільтр зливного шланга.	Очистіть фільтр зливного шланга. Дивіться розділ «Догляд та чистка».
	Проблеми з рівномірним розподіленням завантаженої білизни.	Розподіліть речі в барабані вручну та знову увімкніть фазу віджимання.
Програма не запускається.	Кабель живлення не підключений до електромережі.	Вставте вилку кабелю в розетку.
	Перегорів запобіжник на електричному щиті.	Замініть запобіжник.
	Ви не натиснули кнопку <b>6</b> .	Натисніть кнопку <b>6</b> .
	Встановлено відкладений пуск.	Щоб негайно запустити програму, скасуйте відкладений запуск.
	Увімкнено функцію «Захист від доступу дітей».	Вимкніть функцію захисту від доступу дітей.
Вода на підлозі.	Протікання зі з'єднань впускного чи зливного шланга.	Переконайтеся в тому, що з'єднання міцно затягнуті.
	Протікання зі зливного насоса.	Переконайтеся в тому, що фільтр зливного насоса щільно прилягає.
	Зливний шланг пошкоджений.	Переконайтеся, що шланг подачі води не має пошкоджень.
Дверцята приладу не відчиняються.	Виконується програма прання.	Зачекайте, доки програма прання закінчиться.
	У барабані залишилася вода.	Встановіть програму зливу або віджимання.
Під час роботи приладу чути незвичний шум.	Прилад погано вирівняний.	Встановіть прилад точно горизонтально. Зверніться до розділу «Установка».
	Не знята упаковка або транспортні болти.	Зніміть упаковку або транспортні болти. Зверніться до розділу «Установка».
	Недостатнє завантаження.	Додайте більше білизни в барабан.
Прилад наповнюється водою і відразу її зливає.	Кінець зливного шланга розташовано надто низько.	Переконайтеся, що зливний шланг правильно встановлений.
Результати прання незадовільні.	Використовується неподходящий миючий засіб або миючого засобу недостатньо.	Збільште кількість миючого засобу або використовуйте інший.
	Перед пранням не були видалені стійкі плями.	Обробляйте стійкі плями плямовидником.

Проблема	Можлива причина	Можливе рішення
	Встановлено неправильну температуру прання.	Переконайтеся, що встановлено належну температуру прання.
	Занадто багато білизни.	Зменште завантаження.
Прилад не сушить або не сушить належним чином.	Водопровідний кран закритий.	Відкрийте кран.
	Засміївся зливний фільтр.	Почистіть фільтр зливу.
	Надто багато білизни в барабані.	Зменште завантаження.
	Вибрано неправильний рівень сушіння або час сушіння.	Встановіть додатковий час сушіння.
Білизна містить різні кольорові ворсинки.	Під час попереднього циклу прання з одягу випадав різнокольоровий ворс.	<ul style="list-style-type: none"> <li>Фаза сушіння допомагає видалити певну кількість ворсу.</li> <li>Почистіть білизну за допомогою засобу для видалення ворсу.</li> </ul>
	Якщо в барабані багато ворсу, повторіть цю процедуру кілька разів:	<ul style="list-style-type: none"> <li>Протріть порожній барабан, ущільнювач і дверцята вологою ганчіркою.</li> <li>Задайте цикл полоскання.</li> <li>Усередину барабана покладіть вовняну або ворсисту ганчірку.</li> <li>Запустіть цикл сушіння на 10 хвилин.</li> <li>Вийміть вовняну ганчірку.</li> </ul>

Після перевірки увімкніть прилад. Виконання програми продовжиться з того моменту, коли вона була перервана.

Якщо проблема виникає знову, зверніться до сервісного центру.

Якщо з'являються інші коди помилок, звертайтеся до сервісного центру.

## УСТАНОВКА

### КОМПЛЕКТ КРІПІЛЬНИК НАКЛАДОК (405517114)

Для придбання звертайтеся до офіційного дилера.

Якщо прилад устатовлюється на цоколю основи, закріпіть його за допомогою кріпильних накладок.

Дотримуйтеся вказівок, наведених в інструкції, що постачається у комплекті.

### РОЗПАКОВУВАННЯ

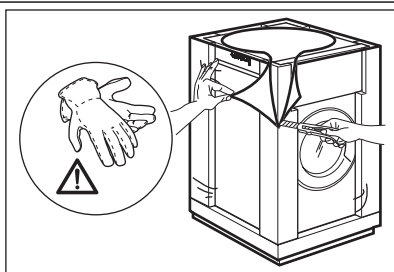

1. Користуйтеся рукавичками. Зніміть зовнішню плівку. Для цього можна використовувати ріжучий інструмент.

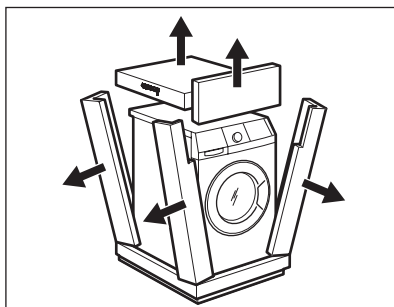

2. Зніміть картонну кришку.
3. Зніміть пакувальний матеріал із полістиролу.

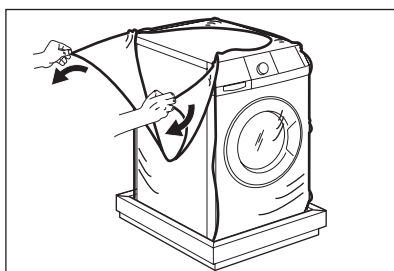

4. Зніміть внутрішню плівку.

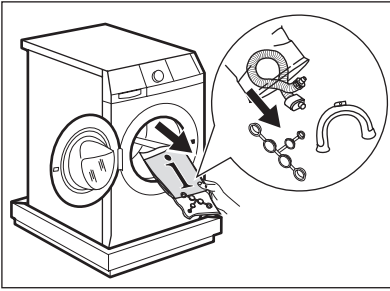

5. Відчиніть дверцята. Зніміть пінопласт з ізоляції на дверцятах, а також всі предмети з барабану.

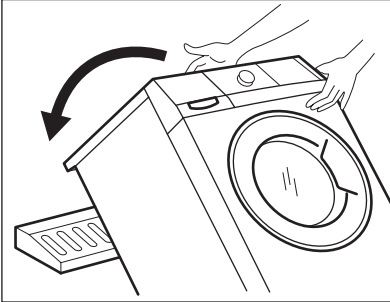

6. Розстеліть полістирольні пакувальні матеріали на підлозі позаду приладу. Обережно покладіть на них прилад задньою стороною. Стежте за тим, щоб не пошкодити шланги.

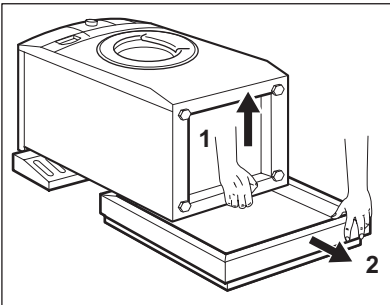

7. Зніміть нижній захист із пінопласту.  
8. Підніміть прилад у вертикальне положення.

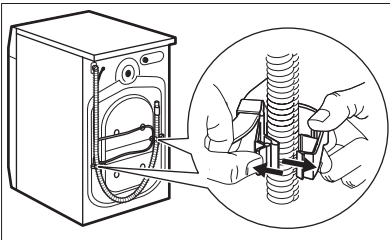

9. Зніміть кабель електроживлення та зливний шланг із тримачів.

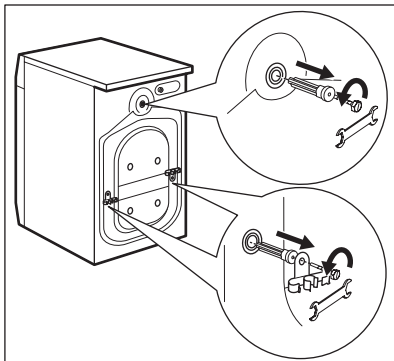

10. Зніміть три болти. Використовуйте ключ, який постачається разом із приладом.
11. Витягніть пластикові розпірки.

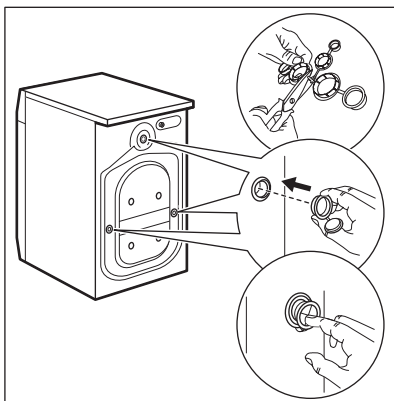

12. Вставте пластикові ковпачки в отвори. Пластикові ковпачки знаходяться в паке-ті з інструкцією з експлуатації.



### Попередження!

Перед встановленням приладу потрібно видалити всі транспортувальні болти і пакувальні матеріали.



Рекомендуємо зберегти пакувальні матеріали і транспортувальні болти на випадок, якщо ви захочете перевезти прилад.

## ВСТАНОВЛЕННЯ І ВИРІВНЮВАННЯ

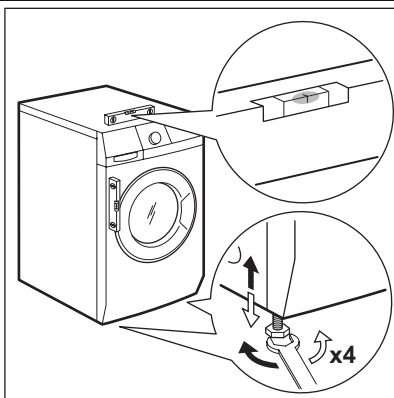

- Установіть прилад на рівну тверду підлогу.
- Переконайтесь, що килими не заважають вільній циркуляції повітря під приладом.
- Переконайтесь у тому, що прилад не торкається стіни чи інших предметів
- Послабте або стисніть ніжки, щоб відрегулювати рівень. Правильне регулювання рівня приладу запобігає вібрації, шуму та руху приладу під час роботи.



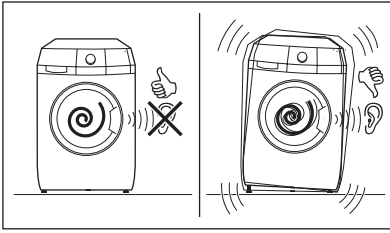

- Прилад повинен бути рівним та стійким.



### Обережно!

Не підкладайте картонні, дерев'яні чи подібні матеріали під ніжки приладу для регулювання його рівня.

## ШЛАНГ ПОДАЧІ ВОДИ

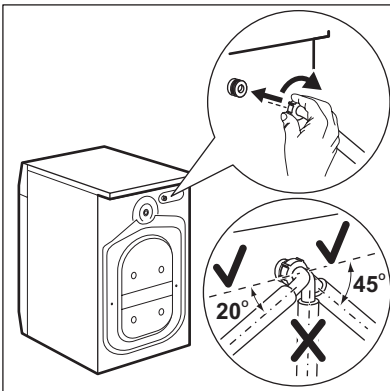

- Під'єднайте шланг до приладу. Повертайте шланг подачі води лише вліво або вправо. Послабте круглу гайку, що встановити його у правильне положення.

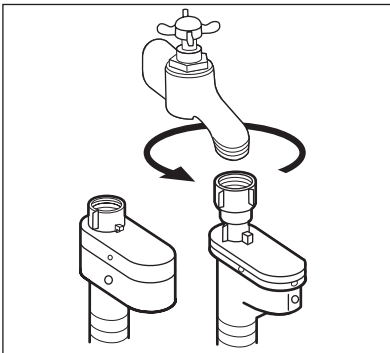

- Приєднайте шланг подачі води до водопровідного крана холодної води з різьбленням 3/4 дюйми.



### Обережно!

Переконайтесь, що з'єднання не протікають.



Не користуйтеся подовжуючими шлангами, якщо шланг подачі води занадто короткий. Зверніться до сервісного центру, щоб замінити шланг подачі води.

## Пристрій, що блокує воду

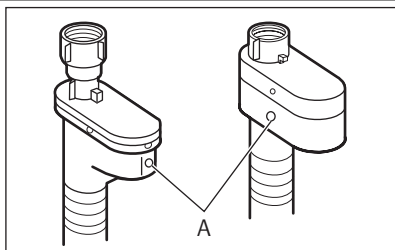

Шланг подачі води оснащений пристроєм, що блокує воду. Цей пристрій запобігає протіканню води в шланзі через природне старіння. Червоний сектор у віконці показує «А» це пошкодження. Якщо це відбулось, закрийте кран подачі води і зверніться в сервісний центр для заміни шланга.

## ЗЛИВ

Існують різні способи під'єднання зливного шланга:

### З пластиковою напрямною для шланга.

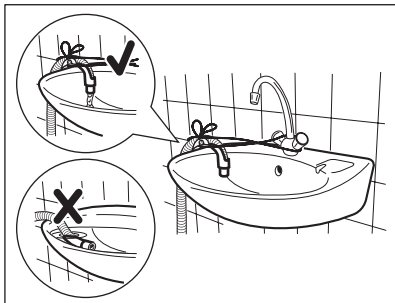
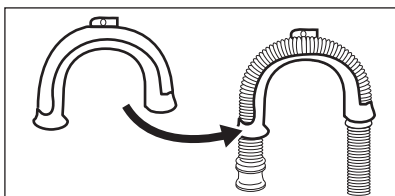

- На краю раковини.
- Переконайтесь, що пластикова напрямна не рухається під час зливу води приладом. Приєднайте напрямну до крану подачі води чи до стіни.

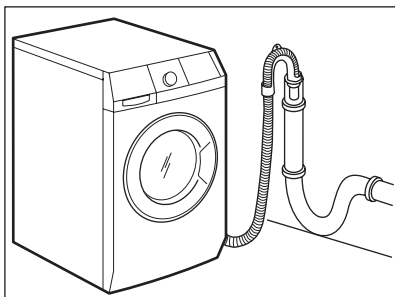

- До стояка із вхідним отвором.  
Див. малюнок. Безпосередньо до зливної труби на висоті від 60 см до 100 см. Кінець зливного шланга повинен завжди вентильоватися, тобто внутрішній діаметр каналізаційної труби має бути більшим від зовнішнього діаметра зливного шланга.

### Без пластикової напрямної для шланга.

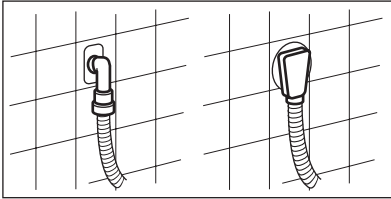
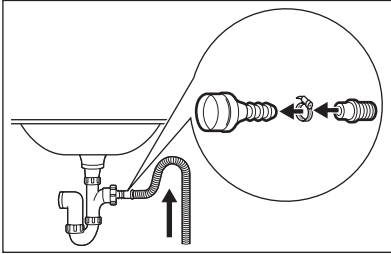

- До зливу раковини.

Див. малюнок. Вставте зливний шланг у отвір і закріпіть затискачем. Переконайтесь, що зливний шланг робить петлю для попередження попадання в прилад часточок з раковини.

- Безпосередньо у вбудовану зливну трубу у стіні приміщення, закріплюючи затискачем.



Зливний шланг можна подовжити максимум до 400 см. Звертайтеся до сервісного центру для отримання іншого зливного шланга і подовжувача.

[www.aeg.com/shop](http://www.aeg.com/shop)

132926240-A-092012

