



L 86560 TL 4

CS Návod k použití 2
RU Инструкция по эксплуатации 29



 **AEG**
perfekt in form und funktion

OBSAH

1. BEZPEČNOSTNÍ INFORMACE	3
2. BEZPEČNOSTNÍ POKYNY	4
3. POPIS SPOTŘEBIČE	6
4. PŘÍSLUŠENSTVÍ	6
5. OVLÁDACÍ PANEL	7
6. PRACÍ PROGRAMY	12
7. ÚDAJE O SPOTŘEBĚ	16
8. PŘED PRVNÍM POUŽITÍM	17
9. POUŽITÍ SPOTŘEBIČE	17
10. UŽITEČNÉ RADY A TIPY	20
11. ČIŠTĚNÍ A ÚDRŽBA	22
12. ODSTRAŇOVÁNÍ ZÁVAD	25
13. TECHNICKÉ INFORMACE	27

PRO DOKONALÉ VÝSLEDKY

Děkujeme vám, že jste si zvolili výrobek značky AEG. Aby vám bezchybně sloužil mnoho let, vyrobili jsme jej s pomocí inovativních technologií, které usnadňují život, a vybavili jsme jej funkcemi, které u obyčejných spotřebičů nenajdete. Stačí věnovat pár minut čtení a zjistíte, jak z něho získat co nejvíce.

Navštivte naše stránky ohledně:



Rady ohledně používání, brožury, poradce při potížích, servisních informací:
www.aeg.com



Registrace vašeho spotřebiče, kterou získáte lepší servis:
www.aeg.com/productregistration



Nákupu příslušenství, spotřebního materiálu a originálních náhradních dílů pro váš spotřebič:
www.aeg.com/shop

PÉČE O ZÁKAZNÍKY A SERVIS

Doporučujeme používat originální náhradní díly.

Při kontaktu se servisním střediskem se ujistěte, že máte k dispozici následující údaje. Tyto informace jsou uvedeny na typovém štítku. Model, výrobní číslo (PNC), sériové číslo.



Upozornění / Důležité bezpečnostní informace.



Všeobecné informace a rady



Upozornění k ochraně životního prostředí

Změny vyhrazeny.

1. BEZPEČNOSTNÍ INFORMACE

Tento návod si pečlivě přečtěte ještě před instalací spotřebiče a jeho prvním použitím. Výrobce nezodpovídá za škody a zranění způsobená nesprávnou instalací či chybným používáním. Návod k použití vždy uchovávejte spolu se spotřebičem pro jeho budoucí použití.

1.1 Bezpečnost dětí a postižených osob



UPOZORNĚNÍ

Hrozí nebezpečí udušení, úrazu nebo jiných trvalých následků.

- Tento spotřebič smí používat děti starší osmi let nebo osoby se sníženými fyzickými, smyslovými nebo duševními schopnostmi nebo osoby bez patřičných zkušeností a znalostí pouze, pokud tak činí pod dozorem nebo vedením, které zohledňuje bezpečný provoz spotřebiče, a pokud rozumí rizikům spojeným s provozem spotřebiče.
- Nenechte děti hrát si se spotřebičem.
- Všechny obaly uschovejte z dosahu dětí.
- Všechny prací prostředky uschovejte z dosahu dětí.
- Jsou-li dvířka spotřebiče otevřená, nedovolte dětem a domácím zvířatům, aby se k němu přibližovaly.
- Pokud je spotřebič vybaven dětskou bezpečnostní pojistkou, doporučuje se ji aktivovat.
- Čištění a údržbu spotřebiče by neměly provádět děti bez dozoru.

1.2 Všeobecné bezpečnostní informace

- Před čištěním nebo údržbou spotřebičů vždy vypněte a vytáhněte síťovou zástrčku ze zásuvky.
- Neměňte technické parametry tohoto spotřebiče.
- Dodržujte maximální náplň 6 kg (viz část „Tabulka programů“).

- Jestliže je poškozený přívodní kabel, smí ho vyměnit pouze výrobce, servisní technik nebo osoba s podobnou příslušnou kvalifikací, jinak by mohlo dojít k úrazu.
- Hodnota provozního tlaku vody (minimální a maximální) musí být mezi 0,5 bar (0,05 MPa) a 8 bar (0,8 MPa)
- Větrací otvory umístěné vespod spotřebiče (jsou-li součástí spotřebiče) nesmí být ničím zakryté (např. kobercem).
- Spotřebič musí být připojen k vodovodnímu potrubí pomocí nové dodané soupravy hadic. Neinstalujte již jednou použitou soupravu hadic znovu.

2. BEZPEČNOSTNÍ POKYNY

2.1 Instalace

- Odstraňte všechny obaly nebo přepravní šrouby.
- Přepravní šrouby uschovejte. Při opětovném stěhování spotřebiče je nutné zajistit buben.
- Poškozený spotřebič neinstalujte ani nepoužívejte.
- Neinstalujte nebo nepoužívejte spotřebič tam, kde může teplota klesnout pod 0 °C nebo kde je vystaven povětrnostním podmínkám.
- Řiďte se pokyny k instalaci dodanými spolu s tímto spotřebičem.
- Ujistěte se, že podlaha, na které instalujete spotřebič, je plochá, stabilní, odolná proti teplu a čistá.
- Spotřebič neinstalujte tam, kde nelze dvířka spotřebiče plně otevřít.
- Při přemísťování spotřebiče buďte vždy opatrní, protože je těžký. Vždy noste ochranné rukavice.
- Zkontrolujte, zda mezi spotřebičem a podlahou může proudit vzduch.
- Nastavte nožičky tak, aby mezi spotřebičem a kobercem byl požadovaný prostor.

Připojení k elektrické síti



UPOZORNĚNÍ

Hrozí nebezpečí požáru nebo úrazu elektrickým proudem.

- Spotřebič musí být uzemněn.
- Zkontrolujte, zda údaje o napájení na typovém štítku souhlasí s parametry elektrické sítě. Pokud tomu tak není, obraťte se na elektrikáře.
- Vždy používejte správně instalovanou síťovou zásuvku s ochranou proti úrazu elektrickým proudem.
- Nepoužívejte rozbočovací zástrčky ani prodlužovací kabely.
- Dbejte na to, abyste nepoškodili napájecí kabel a síťovou zástrčku. Jestliže potřebujete vyměnit přívodní kabel, musí výměnu provést autorizované servisní středisko.
- Síťovou zástrčku zapojte do síťové zásuvky až na konci instalace spotřebiče. Po instalaci musí zůstat síťová zástrčka nadále dostupná.
- Neodpojujte spotřebič ze zásuvky tahem za kabel. Vždy tahejte za zástrčku.

- Nedotýkejte se napájecího kabelu či síťové zástrčky mokřýma rukama.
- Tento spotřebič je v souladu s směrnici EEC.

Vodovodní přípojka

- Dbejte na to, abyste hadice nepoškodili.
- Spotřebič musí být připojen k vodovodnímu potrubí pomocí nové dodané soupravy hadic. Neinstalujte již jednou použitou soupravu hadic znovu.
- Před připojením spotřebiče k novým hadicím nebo k hadicím, které nebyly dlouho používané, nechte vodu na několik minut odtéct, dokud nebude čistá.
- Při prvním použití spotřebiče se ujistěte, že nedochází k únikům vody.

2.2 Použití spotřebiče



UPOZORNĚNÍ

Hrozí nebezpečí poranění, zásahu elektrickým proudem, požáru nebo poškození spotřebiče.

- Tento spotřebič používejte pouze v domácnosti.
- Neměňte technické parametry tohoto spotřebiče.
- Řiďte se bezpečnostními pokyny uvedenými na balení pracího prostředku.
- Do spotřebiče, do jeho blízkosti nebo na spotřebič neumísťujte hořlavé předměty nebo předměty obsahující hořlavé látky.

- Ujistěte se, že se v prádle nenachází žádné kovové předměty.
- Pod spotřebič nepokládejte nádoby na zachycení případného úniku vody. Informace o vhodném příslušenství vám poskytne autorizované servisní středisko.

2.3 Čištění a údržba



UPOZORNĚNÍ

Hrozí nebezpečí poranění nebo poškození spotřebiče.

- Před čištěním nebo údržbou spotřebič vždy vypněte a vytáhněte síťovou zástrčku ze zásuvky.
- K čištění spotřebiče nepoužívejte proud vody nebo páru.
- Vyčistěte spotřebič vlhkým měkkým hadrem. Používejte pouze neutrální mycí prostředky. Nepoužívejte prostředky s drsnými částicemi, drátěnky, rozpouštědla nebo kovové předměty.

2.4 Vyřazení spotřebiče

1. Vytáhněte zástrčku ze zásuvky.
2. Odřízněte a vyhodte síťový kabel.
3. Odstraňte dveřní západku. Tím zabráníte dětem či zvířatům, aby se zavřely ve spotřebiči. Hrozí nebezpečí udušení (pouze u spotřebičů s předním plněním).

3. POPIS SPOTŘEBIČE

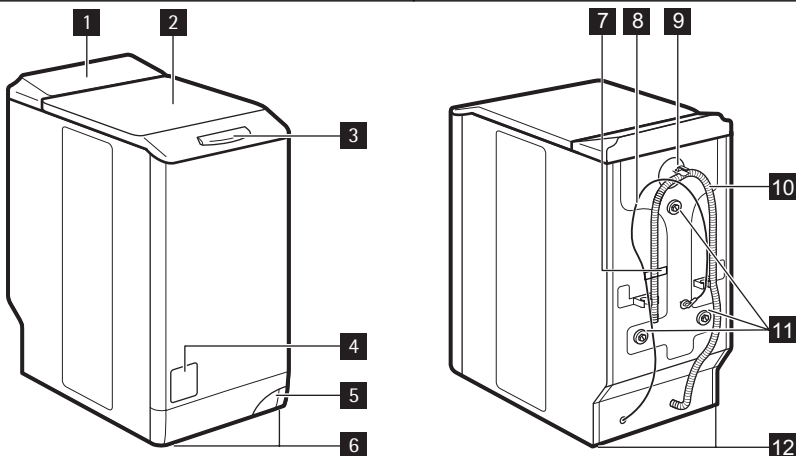

- 1** Ovládací panel
- 2** Víko
- 3** Tlačítko víka
- 4** Dvířka přístupu k filtru
- 5** Páka pro přesun spotřebiče
- 6** Seřiditelné nožičky

- 7** Typový štítek
- 8** Napájecí kabel
- 9** Přívodní ventil vody
- 10** Vypouštěcí hadice
- 11** Převravní šrouby
- 12** Nožičky pro vyrovnání spotřebiče

4. PŘÍSLUŠENSTVÍ

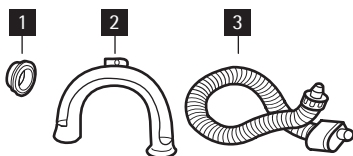

- 1** **Plastová krytka**
K uzavření otvoru na zadní straně skříně po odstranění přepravního šroubu.
- 2** **Plastové koleno**
K zavěšení vypouštěcí hadice na okraj umyvadla.
- 3** **Napouštěcí hadice se systémem proti vyplavení**
Zabraňuje možným únikům vody.

5. OVLÁDACÍ PANEL

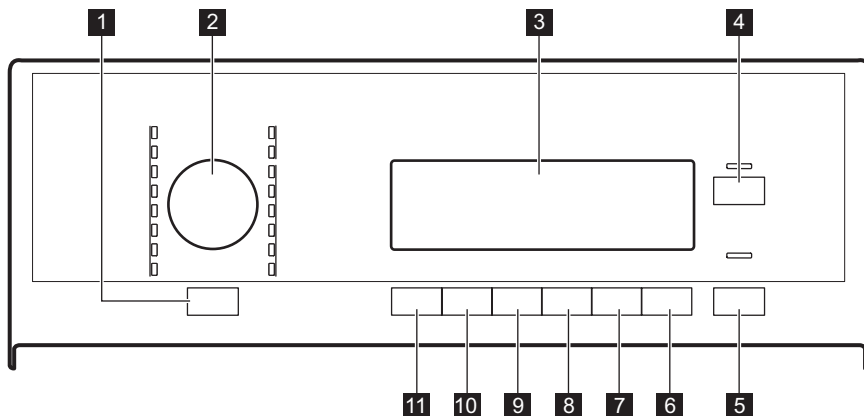

1 Tlačítko Automatické vypnutí

2 Volič programů

3 Displej

4 Tlačítko Tekutý prací prostředek 

5 Tlačítko Start/Pauza 

6 Tlačítko Odložený start 

7 Tlačítko Úspora času 

8 Tlačítko Extra máchání 

9 Tlačítko Skvrny/Předpírka 

10 Tlačítko Odstředění 

11 Tlačítko teploty 

5.1 Tlačítko Automatické vypnutí **1**

Stisknutím tohoto tlačítka zapnete nebo vypnete spotřebič. Když zapnete spotřebič, zazní zvukový signál.

Funkce AUTO OFF spotřebič automaticky vypne za účelem zastavení spotřeby energie, když:

- Spotřebič nepoužíváte po dobu pěti minut před tím, než stisknete tlačítko **5**.
 - Jsou zrušena všechna nastavení.
 - Stisknutím tlačítka **1** opětovně zapnete spotřebič.
 - Znovu nastavíte prací program a všechny možné funkce.
- Po pěti minutách od konce pracího programu. Viz část „Na konci programu“.







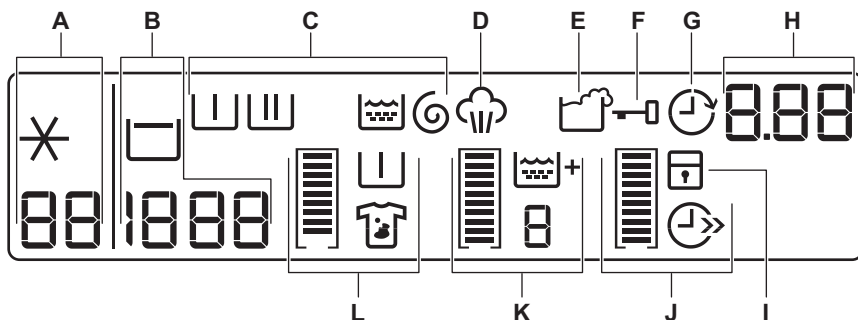



5.2 Volič programu **2**





Otočením tohoto voliče nastavíte program. Rozsvítí se příslušná kontrolka programu.

5.3 Displej

















Na displeji se zobrazuje:

A		Teplota nastaveného programu
		Studená voda
B		Rychlost odstředování nastaveného programu
		Symbol Bez odstředění ¹⁾
		Symbol Zastavení máchání
C		Fáze předpírky
		Fáze praní
		Fáze máchání
		Fáze odstředování
	Symbole fází	
<ul style="list-style-type: none"> Po nastavení programu se zobrazí symboly všech příslušných fází zvoleného programu. Po spuštění programu symbol probíhající fáze bliká. Po dokončení programu se zobrazuje symbol poslední fáze. 		
D		Symbol páry se zobrazí po volbě parního programu.
E		Nadměrná dávka pracího prostředku se zobrazí na konci cyklu, když spotřebič zjistí příliš mnoho pracího prostředku.

F		<p>Když se zobrazí tento symbol, nelze dvířka spotřebiče otevřít. Dvířka můžete otevřít až poté, co symbol zmizí.</p> <p>Pokud byl program dokončen, ale symbol se nadále zobrazuje:</p> <ul style="list-style-type: none"> • Je zapnutá funkce „Zastavení máchání“. • V bubnu je voda.
G		<p>Symbol odloženého startu se zobrazí, když nastavíte funkci odloženého startu.</p>
	1:25	<ul style="list-style-type: none"> • Délka programu <p>Když se program spustí, začne se odečítat délka programu v krocích po jedné minutě.</p>
	2h	<ul style="list-style-type: none"> • Odložený start <p>Když stisknete tlačítko odloženého startu, na displeji se zobrazí čas do odloženého startu.</p>
H	E20	<ul style="list-style-type: none"> • Výstražné kódy <p>Pokud dojde k poruše spotřebiče, na displeji se zobrazí výstražné kódy. Řiďte se pokyny v „Odstraňování závad“.</p>
	E r r	<ul style="list-style-type: none"> • Na displeji se toto hlášení zobrazí na několik sekund, když: <ul style="list-style-type: none"> – Nastavíte funkci, která není použitelná se zvoleným programem. – Změníte program během jeho chodu.
		<ul style="list-style-type: none"> • Když je program dokončen.
I		<p>Symbol dětské bezpečnostní pojistky se zobrazí, když tuto funkci aktivujete.</p>

Stavové čárky

		<p>Prázdné stavové čárky se zobrazí pouze, když je příslušná funkce u zvoleného programu dostupná.</p>
	 	<p>Stavové čárky se plní dle nastavených funkcí.</p>
		<p>V případě špatné volby se zobrazí hlášení „Err“, které značí, že daná volba není možná.</p>
J	  	<p>Symbol Úspora času se zobrazí, když nastavíte jednu z délek programu:</p> <ul style="list-style-type: none"> • Zkrácená délka • Extra rychlý
K	 +	<p>Symbol Extra máchání se zobrazí, když je tato funkce zapnuta.</p>

		Hodnota zobrazuje celkový počet máchání.
		Když nastavíte maximální počet máchání, jsou stavové čárky zcela plné.
L		Symbol Skvrny se zobrazí, když tuto funkci zapnete.
		Symbol Předpírka se zobrazí, když tuto funkci zapnete.
		Stavové čárky nejsou zcela plné, když nastavíte pouze jednu z těchto funkcí.
		Stavové čárky jsou zcela plné, když nastavíte obě funkce.

5.4 Tlačítko Tekutý prací prostředek **4**

Stisknutím tlačítka **4** přizpůsobíte cyklus použití tekutého pracího prostředku.

5.5 Tlačítko Start/Pauza **5**

Stisknutím tlačítka **5** spustíte nebo přerušíte program.

5.6 Tlačítko Odložený start **6**

Stisknutím tlačítka **6** odložíte start programu o 30 minut až 20 hodin.

5.7 Tlačítko Úspora času **7**

Stisknutím tlačítka **7** zkrátíte délku programu.

- Jedním stisknutím nastavíte „Zkrácenou délku“ program u prádla zašpiněného během dne.
- Dvojitým stisknutím nastavíte „Extra krátkou“ délku programu u prádla, které je jen lehce zašpiněno.

 Některé programy lze použít pouze s jednou z těchto dvou funkcí.

5.8 Tlačítko Extra máchání **8**

Stisknutím tlačítka **8** přidáte k programu fázi máchání. Tato funkce se používá pro osoby alergické na prací prostředky a v oblastech s měkkou vodou.

5.9 Tlačítko Skvrny/Předpírka **9**

Stisknutím tlačítka **9** přidáte k programu fázi odstraňování skvrn nebo předpírky. Opětovným stisknutím tohoto tlačítka zapnete jednu nebo obě funkce. Na displeji se zobrazí příslušný symbol a stavové čárky.

SKVRNY

- Tuto funkci použijte u prádla s odolnými skvrnami.

Při nastavení této funkce vložte odstraňovač skvrn do komory . Tato funkce prodlouží délku programu.

 Tato funkce není k dispozici u programů s teplotou nižší než 40° C.

PŘEDPÍRKA

- Pomocí této funkce přidáte před fází praní fázi předpírky. Tuto funkci se doporučuje použít v případě velmi zašpiněného prádla.

 Nastavením této funkce se prodlouží délka programu.

5.10 Tlačítko Odstředění **10**

Toto tlačítko použijte ke:

- Snížení maximální rychlosti fáze odstředování příslušného programu.

 Na displeji se zobrazí pouze rychlosti odstředování dostupné se zvoleným programem.

- Vypněte odstředovací fázi.
- Zapněte funkci „Zastavení máchání“. Nastavte tuto funkci, abyste zabránili

pomačkání tkaniny. Spotřebič po dokončení programu nevyпустí vodu.

5.11 Tlačítko teploty 11

Stisknutím tlačítka 11 změníte výchozí teplotu. Když se na displeji zobrazí ✖ -, spotřebič neohřívá vodu.

5.12 Funkce zvukové signalizace

Zvukovou signalizaci uslyšíte, když:

- Zapnete spotřebič.
- Vypnete spotřebič.
- Stisknete tlačítka.
- Dokončí se program.
- Vyskytla se závada či porucha na spotřebiči.



K **vypnutí** či **zapnutí** zvukové signalizace stiskněte současně tlačítka 8 a 9 na dobu šesti sekund.



Když zvukovou signalizaci vypnete, bude nadále fungovat jen při stisku tlačítek a v případě výskytu poruchy.

5.13 Funkce dětské pojistky

Tato funkce zabraňuje dětem, aby si hrály s ovládacím panelem.



- Funkci zapnete současným stisknutím tlačítka 10 a 11, dokud se na displeji nezobrazí symbol .
- Funkci vypnete současným stisknutím tlačítka 10 a 11, dokud na displeji nezhasne symbol .

Funkci lze zapnout:



- Před tím, než stisknete tlačítko Start/Pauza 5: spotřebič nelze spustit.
- Poté, co stisknete tlačítko Start/Pauza 5, se vypnou všechna tlačítka spolu s voličem programů.





5.14 Funkce trvalého extra máchání





Pomocí této funkce lze nechat funkci extra máchání při volbě nového programu trvale zapnutou.

- Funkci **zapnete** současným stisknutím tlačítka 6 a 7, dokud se na displeji nezobrazí symbol .
- Funkci **vypnete** současným stisknutím tlačítka 6 a 7, dokud se na displeji nepřestane zobrazovat symbol .

6. PRACÍ PROGRAMY

Program Teplota	Druh náplně Maximální hmotnost náplně	Popis cy- klu	Funkce
 Bavlna 95° – stude- ná	Silně znečištěná bílá a barevná bavlna. Max. náplň 6 kg	Praní Máchání Dlouhé odstředě- ní	SNÍŽENÍ RY- CHLOSTI ODSTŘEĐOVÁ- NÍ ZASTAVENÍ MÁ- CHÁNÍ PŘEDPÍRKA ¹⁾ / SKVRNY ²⁾ EXTRA MÁCHÁ- NÍ ÚSPORA ČA- SU ³⁾ TEKUTÝ PRACÍ PROSTŘEDEK
 Extra tichý 95° – stude- ná	Normálně znečištěná bílá a ba- revná bavlna. Max. náplň 6 kg	Praní Máchání Zastavení s vodou v bubnu	PŘEDPÍRKA ¹⁾ / SKVRNY ²⁾ EXTRA MÁCHÁ- NÍ ÚSPORA ČA- SU ³⁾ TEKUTÝ PRACÍ PROSTŘEDEK
 Syntetika 60° – stude- ná	Normálně znečištěné prádlo ze syntetických nebo směsných tkanin. Max. náplň 3 kg	Praní Máchání Krátké odstředě- ní	SNÍŽENÍ RY- CHLOSTI ODSTŘEĐOVÁ- NÍ ZASTAVENÍ MÁ- CHÁNÍ PŘEDPÍRKA ¹⁾ / SKVRNY ²⁾ EXTRA MÁCHÁ- NÍ ÚSPORA ČASU TEKUTÝ PRACÍ PROSTŘEDEK

Program Teplota	Druh náplně Maximální hmotnost náplně	Popis cy- klu	Funkce
 Snadné že- hlení 60° – stude- ná	Syntetické tkaniny. Tento pro- gram má šetrnou fázi praní a odstředování, aby se zabránilo pomačkání prádla. Spotřebič provede několik přídavných má- chání. Max. náplň 1 kg	Praní Máchání Krátké odstředě- ní	SNÍŽENÍ RY- CHLOSTI ODSTŘEĐOVÁ- NÍ ZASTAVENÍ MÁ- CHÁNÍ PŘEDPÍRKA ¹⁾ EXTRA MÁCHÁ- NÍ ÚSPORA ČASU TEKUTÝ PRACÍ PROSTŘEDEK
 Jemné 40° – stude- ná	Normálně znečištěné prádlo z jemných tkanin jako akryl, viskó- za či polyester. Max. náplň 3 kg	Praní Máchání Krátké odstředě- ní	SNÍŽENÍ RY- CHLOSTI ODSTŘEĐOVÁ- NÍ ZASTAVENÍ MÁ- CHÁNÍ PŘEDPÍRKA ¹⁾ / SKVRNY ²⁾ EXTRA MÁCHÁ- NÍ ÚSPORA ČASU TEKUTÝ PRACÍ PROSTŘEDEK
 Vlna / hed- vábí 40° – stude- ná	Prací program pro vlnu, která se může prát v pračce, i pro ručně prané vlněné oděvy a jemné tka- niny se symbolem „ruční praní“. Max. náplň 1 kg	Praní Máchání Krátké odstředě- ní	SNÍŽENÍ RY- CHLOSTI ODSTŘEĐOVÁ- NÍ ZASTAVENÍ MÁ- CHÁNÍ TEKUTÝ PRACÍ PROSTŘEDEK
 Polštáře 60° - 30°	Speciální program pro jednu syntetickou deku, přikrývku, přehoz přes postel apod. Max. náplň 2,5 kg	Praní Máchání Krátké odstředě- ní	SNÍŽENÍ RY- CHLOSTI ODSTŘEĐOVÁ- NÍ TEKUTÝ PRACÍ PROSTŘEDEK





Program Teplota	Druh náplně Maximální hmotnost náplně	Popis cy- klu	Funkce
 Proti aler- giím 60°	Bílé bavlněné prádlo. Tento program odstraní mikroor- ganismy pomocí praní při teplotě 60 °C a přidáním jednoho má- cháání. Tímto způsobem je pro- gram účinnější. Do komory pro předpírku přidejte speciální hygienickou přísadu a zvolte funkci Skvrny. Max. náplň 6 kg	Praní Máchání Dlouhé odstředě- ní	SNÍŽENÍ RY- CHLOSTI ODSŤŘEĎOVÁ- NÍ ZASTAVENÍ MÁ- CHÁNÍ PŘEDPÍRKA ¹⁾ / SKVRNY ²⁾ EXTRA MÁCHÁ- NÍ TEKUTÝ PRACÍ PROSTŘEDEK
 Odstředít/ Vypustit ⁴⁾	Všechny tkaniny. Fáze odstředění počítá s nastá- vením pro bavlněné prádlo. Ry- chlost odstředování nastavte dle typu tkaniny. Max. náplň 6 kg	Vypou- štění vo- dy Fáze odstředo- vání	SNÍŽENÍ RY- CHLOSTI ODSŤŘEĎOVÁ- NÍ BEZ ODSŤŘEDĚNÍ
 Máchání	Všechny tkaniny. Max. náplň 6 kg	Jedno máchání s přidav- nou fází odstředo- vání	SNÍŽENÍ RY- CHLOSTI ODSŤŘEĎOVÁ- NÍ ZASTAVENÍ MÁ- CHÁNÍ EXTRA MÁCHÁ- NÍ ⁵⁾ TEKUTÝ PRACÍ PROSTŘEDEK
 Džíny 60° – stude- ná	Oblečení jako kalhoty, košile ne- bo bundy z džínoviny a žerzeje vyrobené z moderních materiálů. Max. náplň 3 kg	Praní Máchání Krátké odstředě- ní	SNÍŽENÍ RY- CHLOSTI ODSŤŘEĎOVÁ- NÍ ZASTAVENÍ MÁ- CHÁNÍ PŘEDPÍRKA ¹⁾ EXTRA MÁCHÁ- NÍ TEKUTÝ PRACÍ PROSTŘEDEK
20 Min. - 3kg 40° - 30°	Rychlé praní sportovních oděvů nebo lehce znečištěných či jed- nou nošených bavlněných a syn- tetických oděvů. Max. náplň 3 kg	Praní Máchání Krátké odstředě- ní	SNÍŽENÍ RY- CHLOSTI ODSŤŘEĎOVÁ- NÍ TEKUTÝ PRACÍ PROSTŘEDEK

Program Teplota	Druh náplně Maximální hmotnost náplně	Popis cyklu	Funkce
Super Eco Studená	Směšové tkaniny (bavlněné a syntetické prádlo). Tento program je určený k úspoře energie, vody a času. ⁶⁾ Max. náplň 3 kg	Praní Máchání Krátké odstředění	SNÍŽENÍ RYCHLOSTI ODSTŘEDOVÁNÍ ZASTAVENÍ MÁCHÁNÍ EXTRA MÁCHÁNÍ TEKUTÝ PRACÍ PROSTŘEDEK
 Bavlna úsporný ⁷⁾ 60° - 40°	Normálně znečištěná bílá a stálobarevná bavlna. Nastavením tohoto programu dosáhnete dobrých výsledků praní a snížíte spotřebu energie. Délka pracího programu se prodlouží. U programů Bavlna úsporný lze nastavit pouze délku Extra krátký. Max. náplň 6 kg	Praní Máchání Dlouhé odstředění	SNÍŽENÍ RYCHLOSTI ODSTŘEDOVÁNÍ ZASTAVENÍ MÁCHÁNÍ PŘEDPÍRKA ¹⁾ / SKVRNY ²⁾ EXTRA MÁCHÁNÍ ÚSPORA ČASU ³⁾ TEKUTÝ PRACÍ PROSTŘEDEK

- 1) Používáte-li tekutý prací prostředek, nastavte program bez PŘEDPÍRKY.
- 2) Funkce Skvrny není k dispozici u programů s teplotou nižší než 40 °C.
- 3) Pokud zvolíte délku programu Extra krátký, doporučujeme snížit množství prádla. Spotřebič lze plně naložit, zhorší se tím však výsledky praní.
- 4) Zvolte pouze program VYPOUŠTĚNÍ a nastavte funkci BEZ ODSTŘEDĚNÍ.
- 5) Stisknutím tlačítka EXTRA MÁCHÁNÍ přidáte další máchání. Při nízké rychlosti odstředování spotřebič provede šetrné máchání a krátké odstředění.
- 6) Tento program je vhodný pro prací prostředky, které jsou účinné při nízkých teplotách.
- 7) Na základě směrnice 1061/2010 odpovídají programy „Bavlna Úsporný 60 °C“ a „Bavlna Úsporný 40 °C“ „standardnímu 60 °C programu pro bavlnu“ a „standardnímu 40 °C programu pro bavlnu“. Jedná se o nejúspornější programy ve smyslu kombinované spotřeby energie a vody při praní běžně znečištěného bavlněného prádla.

PARNÍ PROGRAMY

Program ¹⁾	Druh náplně	Max. náplň
-----------------------	-------------	------------

 <p>Osvěžení parou Tento cyklus odstraní z prádla nepříjemné pachy</p> <p> Napařování neodstraní zvířecí pachy.</p>	<p>Bavlněné a syntetické prádlo až do 1 kg Parní program nepoužívejte u tohoto typu prádla:</p> <ul style="list-style-type: none"> • oděvy, u kterých není na štítku specifikováno, že jsou vhodné pro sušení v bubnové sušičce • veškeré oděvy s plastovými, kovovými či dřevěnými doplňky apod.
 <p>Parní odstranění zmačkání Tento program pomáhá odstranit pomačkání prádla.</p> <p> Parní program lze použít u usušeného, vypraného nebo pouze jedinkrát nošeného prádla. Pomocí těchto programů můžete snížit zmačkání prádla, odstranit nepříjemné pachy a získat měkké prádlo. Nepoužívejte žádný prací prostředek. V případě potřeby odstraňte skvrny praním nebo pomocí odstraňovače skvrn. Napařovací programy neprovádí žádné hygienické cykly.</p>	<p>až do 1 kg</p>

- 1) Pokud nastavíte parní program u usušeného prádla, bude prádlo na konci cyklu na dotek vlhké. Doporučuje se proto nechat oděvy 10 minut doschnout na čerstvém vzduchu. Po dokončení programu prádlo co nejdříve vyndejte z bubnu. Po parním cyklu lze prádlo vyžehlit, a to daleko snadněji!

6.1 Certifikát společnosti Woolmark



Prací cyklus pro vlnu u této pračky testovala a schválila společnost Woolmark pro praní vlněných oděvů určených pro praní v pračce za podmínky, že tyto oděvy se budou prát podle pokynů uvedených na etiketě a podle pokynů výrobce této pračky. M1145
Ve Velké Británii, Irsku, Hong Kongu a Indii představuje symbol Woolmark certifikační ochrannou známku.

7. ÚDAJE O SPOTŘEBĚ

 Údaje v této tabulce jsou přibližné. Údaje se mohou měnit vlivem různých příčin: množství a typ prádla, teplota vody a prostředí.

Programy	Náplň (kg)	Spotřeba energie (kWh)	Spotřeba vody (litry)	Přibližná délka programu (minuty)	Zbytková vlhkost (%) ¹⁾
Bavlna 60 °C	6	1.10	54	180	44
Bavlna 40 °C	6	0.60	52	170	44
Syntetika 40 °C	3	0.45	45	105	35

Programy	Náplň (kg)	Spotřeba energie (kWh)	Spotřeba vody (litry)	Přibližná délka programu (minuty)	Zbytková vlhkost (%) ¹⁾
Jemné 40 °C	3	0.51	46	74	35
Vlna/Ruční praní 30 °C	1	0.33	44	60	30
Standardní programy pro bavlnu					
Standardní 60 °C program pro bavlnu	6	0.62	39	230	44
Standardní 60 °C program pro bavlnu	3	0.53	34	170	44
Standardní 40 °C program pro bavlnu	3	0.42	34	160	44

¹⁾ Na konci odstředovací fáze.

Režim vypnuto (W)	Režim zapnuto (W)
0.05	0.05

Údaje ve výše uvedené tabulce splňují normu Evropské komise 1015/2010, která ošetřuje nařízení 2009/125/EC.

8. PŘED PRVNÍM POUŽITÍM

Dejte malé množství pracího prostředku do komory pro hlavní praní dávkovače pracího prostředku. Nastavte a spusťte program pro bavlnu na nejvyšší teplotu

bez prádla. Tímto postupem odstraníte všechny možné nečistoty z bubny a vany spotřebiče.

9. POUŽITÍ SPOTŘEBIČE

1. Otevřete vodovodní kohoutek.
2. Zástrčku zasuňte opět do zásuvky.
3. Stisknutím tlačítka **1** zapnete spotřebič.
4. Vložte prádlo do spotřebiče.
5. Použijte správné množství pracího prostředku a přísad.
6. Nastavte a spusťte správný program pro daný druh prádla a stupeň znečištění.

9.1 Vkládání prádla

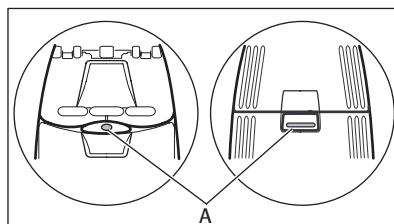

1. Otevřete víko spotřebiče.
2. Stiskněte tlačítko A (závisí na modelu). Buben se otevře automaticky.
3. Vložte prádlo. Ujistěte se, že do bubnu nevkládáte příliš mnoho prádla.

4. Zavřete buben a víko pračky.



Před zavřením víka vašeho spotřebiče se ujistěte, že jste správně zavřeli buben.

9.2 Použití pracího prostředku a přísad

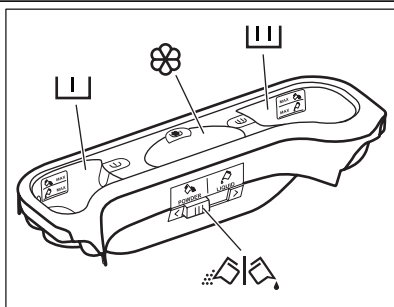

- Odměřte prací prostředek a aviváž.



Komora na prací prostředek fáze předpírky. Značky „MAX“ udávají maximální hladinu či množství pracího prostředku (práškového nebo tekutého).



Komora na prací prostředek fáze praní. Značky „MAX“ udávají maximální hladinu či množství pracího prostředku (práškového nebo tekutého).



Komora na tekuté přísady (aviváž, škrob). Značka **M** udává maximální hladinu pro tekuté přísady.



Klapka pro práškový nebo tekutý prací prostředek.

Tekutý nebo práškový prací prostředek

1.

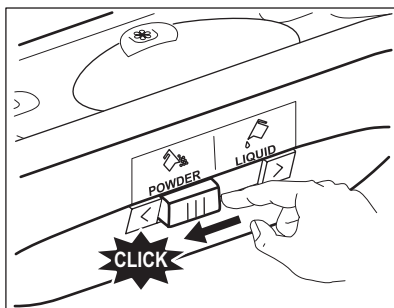

2.

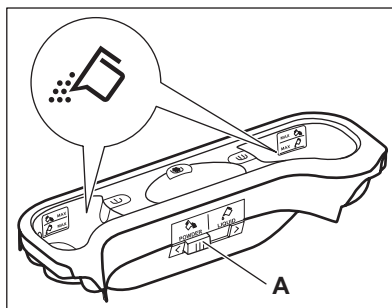

3.

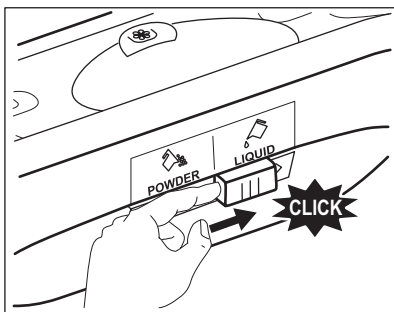

- Poloha **A** pro práškový prací prostředek (tovární nastavení).
- Poloha **B** pro tekutý prací prostředek.



Při použití tekutého pracího prostředku:

- Nepoužívejte gelové nebo husté tekuté prací prostředky.
- Nepoužívejte více tekutiny než je maximální hladina.

4.

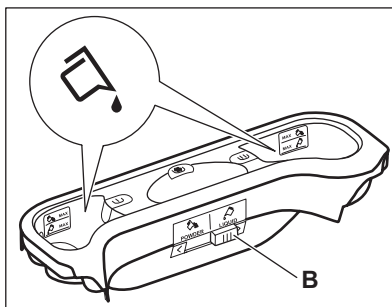

9.3 Nastavení a spuštění programu

1. Otočte programovým voličem. Rozsvítí se příslušná kontrolka programu.
2. Kontrolka tlačítka **5** bliká červeně.
3. Displej zobrazuje výchozí teplotu, rychlost odstředování a prázdné stavové čárky dostupných funkcí.
4. Změnu teploty nebo rychlosti odstředování provedete stisknutím příslušných tlačítek.
5. Nastavte dostupné funkce.
6. Stisknutím tlačítka **5** program spustíte. Kontrolka tlačítka **5** svítí.



Vypouštěcí čerpadlo může při napouštění spotřebiče vodou chvíli pracovat.

9.4 Přerušení programu

1. Stiskněte tlačítko **5**. Kontrolka začne blikat.
2. Opětovně stiskněte tlačítko **5**. Prací program bude pokračovat.

9.5 Zrušení programu

1. Stisknutím tlačítka **1** zrušíte program a vypnete spotřebič.

2. Opětovným stisknutím tlačítka **1** zapnete spotřebič. Nyní můžete zadat nový prací program.



Spotřebič nevypouští vodu.

9.6 Změna funkce

Před vlastním spuštěním můžete měnit jen některé funkce.

1. Stiskněte tlačítko **5**. Kontrolka začne blikat.
2. Změňte nastavenou funkci.

9.7 Nastavení odloženého startu

1. Opětovně tiskněte tlačítko **6**, dokud se na displeji nezobrazí počet minut či hodin. Rozsvítí se příslušné symboly.
2. Stisknutím tlačítka **5** spotřebič spustí odpočet odloženého startu. Po dokončení odpočtu se automaticky spustí zvolený program.



Před tím, než spustíte spotřebič stisknutím tlačítka **5**, můžete nastavený odložený start zrušit nebo změnit. Odložený start nelze nastavit u **Parního** programu.

9.8 Zrušení odloženého startu

1. Stiskněte tlačítko **5**. Příslušná kontrolka začne blikat.
2. Opakovaně stiskněte **6**, dokud se na displeji neobjeví **0**.
3. Stiskněte tlačítko **5**. Program se spustí.

9.9 Otevřete víčko

Zatímco probíhá program nebo odpočet odloženého startu, víko je zablokované.

Otevření víka:

1. Stiskněte tlačítko **5**. Víko lze otevřít dvě minuty poté, co spotřebič přestane pracovat. Symbol zámku dvířek se na displeji přestane zobrazovat.
2. Otevřete víko.
3. Zavřete víko a stiskněte tlačítko **5**. Program nebo odpočet odloženého startu bude pokračovat.



Pokud je teplota nebo hladina vody v bubnu moc vysoká, symbol zámku dvířek zůstane svítit a víko nelze otevřít. V případě potřeby proveďte následující postup k otevření víka.

1. Vypněte spotřebič.
2. Počkejte několik minut.
3. Ujistěte se, že v bubnu není žádná voda.



Když vypnete spotřebič, je zapotřebí opět nastavit program.

9.10 Na konci programu

- Spotřebič se automaticky zastaví.
- Zazní zvukový signál.
- Na displeji se rozsvítí .

- Kontrolka tlačítka Start/Pauza **4** zhasne.
- Víko lze otevřít dvě minuty poté, co spotřebič přestane pracovat. Symbol zámku dvířek se přestane zobrazovat.
- Stisknutím tlačítka **1** vypněte spotřebič. Po pěti minutách od konce programu funkce AUTOMATICKÉHO VYPNUTÍ spotřebič automaticky vypne.



Při opětovném zapnutí spotřebiče se na displeji zobrazí konec posledně nastaveného programu. Otočením voliče programu nastavte nový cyklus.

- Vyměte prádlo ze spotřebiče. Zkontrolujte, zda je buben prázdný.
- Nechte dvířka otevřená, abyste zabránili vzniku plísni a nepříjemných pachů.
- Zavřete vodovodní kohoutek.

Prací program byl dokončen, ale funkce „Zastavení máchání“ je zapnutá:

- Buben se otáčí pravidelně, aby se zabránilo zmačkání prádla.
- Dvířka zůstanou zamčená.
- Před otevřením dvířek je nutné vypustit vodu.

Vodu vypustíte následujícím způsobem:

1. V případě potřeby snižte rychlost odstředování.
2. Stiskněte tlačítko Start/Pauza **4**. Spotřebič vypustí vodu a odstředí prádlo.
3. Po dokončení programu a zhasnutí symbolu zámku dvířek můžete dvířka otevřít.
4. Vypněte spotřebič.



Spotřebič automaticky vypustí vodu a odstředí prádlo po přibližně 18 hodinách.

10. UŽITEČNÉ RADY A TIPY

10.1 Vkládání náplně prádla

- Prádlo rozdělte na: bílé, barevné, syntetické, jemné a vlněné.

- Řiďte se pokyny na etiketách praného prádla.
- Neperte současně bílé a barevné prádlo.

- Některé barevné oblečení může během prvního praní pouštět barvu. Doporučujeme proto, abyste jej při prvním praní prali odděleně.
- Zapněte knoflíky polštářů, zatáhněte zipy, zapněte háčky a patenty. Svažte pásky.
- Vyprázdněte kapsy a jednotlivé kusy prádla rozložte.
- Vícevrstvé tkaniny, vlněné prádlo a prádlo s potiskem či obrázky obraťte naruby.
- Odstraňte odolné skvrny.
- Silně zašpiněné skvrny vyperte pomocí speciálního pracího prostředku.
- Při praní záclon buďte opatrní. Odstraňte háčky nebo záclony vložte do pracího pytle nebo povlečení na polštář.
- Ve spotřebiči neperte:
 - Nezaobroubené prádlo nebo prádlo, které se zatrhává
 - Podprsenky s kovovými kosticemi.
 - Při praní malých kusů prádla použijte prací pytel.
- Velmi malá náplň prádla může způsobit problémy s vyvážením během fáze odšťěňování. Pokud tak nastane, ručně rozložte prádlo v bubnu a spusťte odšťěňovací fázi znovu.

10.2 Odolné skvrny

U některých skvrn voda a prací prostředek nestačí.

Takovéto skvrny doporučujeme odstranit před vložení příslušných kusů prádla do spotřebiče.

K dispozici jsou speciální odstraňovače skvrn. Použijte speciální odstraňovač skvrn vhodný pro daný druh skvrny a tkaniny.

10.3 Prací prostředky a přísady

- Používejte výhradně prací prostředky a přísady určené speciálně pro pračky.
- Nemíchejte různé typy pracích prostředků.
- Abyste chránili životní prostředí, nepoužívejte více pracího prostředku, než je nutné.

- Dodržujte pokyny uvedené na balení těchto výrobků.
- Používejte správné výrobky odpovídající druhu a barvě tkanin, teplotě pracího programu a míře znečištění.
- Používáte-li tekuté prací prostředky, nenastavujte fázi předpírky.
- Pokud váš spotřebič není vybaven dávkovačem pracího prostředku vybaveným klapkou, tekuté prací prostředky dávkujte pomocí dávkovací odměrky/kuličky.

10.4 Ekologické rady

Menší spotřeby vody a energie, která napomáhá šetřit životní prostředí, dosáhnete, budete-li se řídit následujícími pokyny:

- Běžně zašpiněné prádlo perte pomocí programu bez předpírky.
- Vždy spouštějte prací program s maximální možnou náplní prádla.
- Pokud nastavíte program s nízkou teplotou, použijte v případě nutnosti odstraňovač skvrn.
- Pro používání správného množství pracího prostředku zkontrolujte tvrdost vody ve vašem vodovodním řádu.

10.5 Tvrdost vody

Pokud je tvrdost vody ve vaší oblasti vysoká či střední, doporučujeme používat změkčovač vody určený pro pračky. V oblastech s měkkou vodou není změkčovač vody nutné používat.

Tvrdost vody ve vaší oblasti zjistíte u místní vodárenské společnosti.

Dodržujte pokyny uvedené na balení těchto výrobků.

Tvrdost vody se měří v ekvivalentních stupnicích:

- Německé stupně (°dH).
- Francouzské stupně (°TH).
- mmol/l (milimol na litr – mezinárodní jednotka pro tvrdost vody).
- Clarkovy stupně.

Tabulka tvrdosti vody

Úroveň	Typ	Tvrdost vody			
		°dH	°T.H.	mmol/l	Clarkovy stupně
1	měkká	0-7	0-15	0-1,5	0-9
2	střední	8-14	16-25	1,6-2,5	10-16
3	tvrdá	15-21	26-37	2,6-3,7	17-25
4	velmi tvrdá	> 21	> 37	>3,7	>25

11. ČIŠTĚNÍ A ÚDRŽBA



UPOZORNĚNÍ

Před čištěním spotřebiče jej odpojte z elektrické sítě.

11.1 Odstraňování vodního kamene

Voda, která se při praní používá, obsahuje vodní kámen. V případě potřeby použijte pro odstranění vodního kamene změkčovač vody.

Použijte výrobek speciálně určený pro pračky. Dodržujte pokyny výrobce uvedené na balení těchto výrobků. Tento proces proveďte odděleně od praní prádla.

11.2 Čištění vnějších ploch

Spotřebič čistěte pouze pomocí mýdla a vlažné vody. Všechny plochy důkladně osušte.

11.4 Dávkovač pracího prostředku

Čištění dávkovače pracího prostředku:



POZOR

Nepoužívejte alkohol, rozpouštědla ani chemické výrobky.

11.3 Údržbové praní

U programů s nízkou teplotou je možné, že v bubnu zůstane určité množství pracího prostředku. Pravidelně proto provádějte údržbové praní, které provedete následovně:

- Vyjměte prádlo z bubnu.
- Zvolte prací program pro bavlnu s nejvyšší teplotou.
- Použijte správné množství práškového pracího prostředku s biologickými vlastnostmi.

Po každém praní, nechte dvířka na chvíli otevřená, abyste větráním zabránili vzniku plísní a nepříjemných pachů.

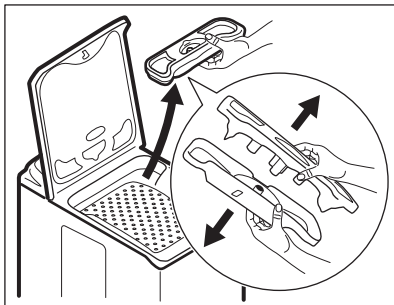

1. Vyměte dávkovač pracího prostředku a obě části rozpojte.
2. Všechny části omyjte vodou.
3. Sestavte obě části dávkovače pracího prostředku.
4. Dávkovač pracího prostředku vložte zpět.

11.5 Vypouštěcí filtr



Vypouštěcí filtr pravidelně kontro-lujte a čistěte.



UPOZORNĚNÍ

- Vytáhněte zástrčku ze zásuvky.
- Filtr neodstraňujte, pokud spotřebič pracuje. Vypouštěcí filtr nečistěte, pokud je voda ve spotřebiči horká. Před čištěním filtru musí voda vychladnout.

Čištění vypouštěcího filtru:

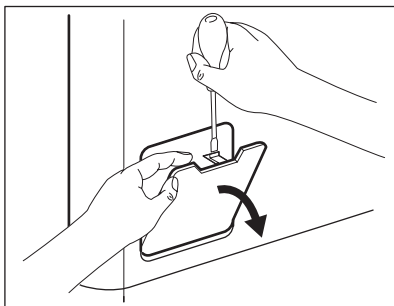

1. Otevřete dvířka vypouštěcího filtru.

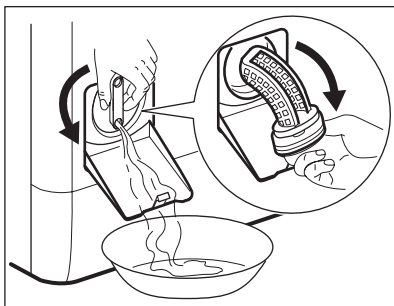

2. Pod výklenek vypouštěcího filtru položte nádobu, do které zachytíte vytékající vodu. Otáčejte filtrem, dokud není ve vertikální poloze.
3. Plně otočte filtrem a vyndejte jej.
4. Odstraňte vlákna a různé předměty.
5. Filtr vyčistěte vodou.
6. Vložte jej zpět a zašroubujte jej.
7. Ujistěte se, že jste filtr správně utáhli, abyste zabránili úniku vody.
8. Zavřete dvířka vypouštěcího filtru.

11.6 Filtr v přívodní hadici a filtr přívodního ventilu



UPOZORNĚNÍ

- Vytáhněte zástrčku ze zásuvky.

Čištění filtrů na přívodu vody:

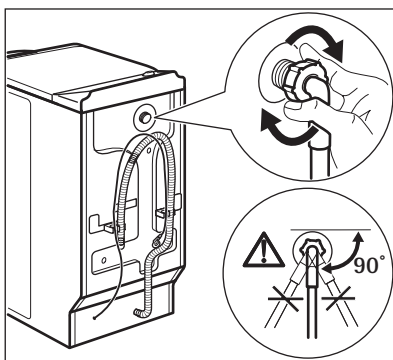
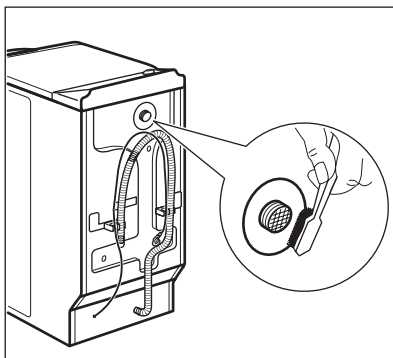
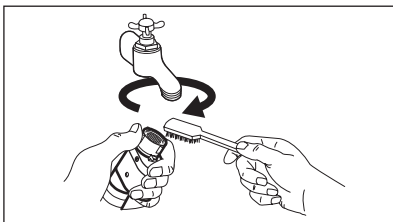

1. Zavřete vodovodní kohoutek.
2. Odšroubujte přívodní hadici od vodovodního kohoutku.
3. Filtr v přívodní hadici vyčistěte tvrdým kartáčkem.
4. Odstraňte přívodní hadici za spotřebičem.
5. Vyčistěte filtr ventilu tvrdým kartáčkem nebo utěrkou.
6. Namontujte přívodní hadici zpět. Ujistěte se, že jsou spojení těsná, aby nedocházelo k úniku vody.
7. Otevřete vodovodní kohoutek.

11.7 Nouzové vypouštění

Spotřebič nemůže z důvodů poruchy vypustit vodu.

Pokud tak nastane, proveďte kroky (1) až (3) uvedené v části „Čištění vypouštěcího filtru“.

Je-li to nutné, filtr vyčistěte.

Vložte vypouštěcí hadici zpět a zavřete klapku vypouštěcího filtru.

11.8 Opatření proti vlivu mrazu

Pokud spotřebič instalujete v místě, kde může teplota klesnout pod 0 °C, vypusť-

te zbylou vodu z přívodní hadice a vypouštěcího čerpadla.

1. Zavřete vodovodní kohoutek a odpojte přívodní hadici.
2. Konec přívodní hadice vložte do nádoby a nechte z hadice vytéct vodu.
3. Spusťte program vypouštění a nechte jej běžet až do konce cyklu.
4. Otočte voličem programu do polohy Stop a odpojte spotřebič od napájení.
5. Spotřebič odpojte od sítě.

**UPOZORNĚNÍ**

Před opětovným použitím spotřebiče se ujistěte, že je okolní teplota vyšší než 0 °C. Výrobce neručí za škody způsobené nízkými teplotami.

12. ODSTRAŇOVÁNÍ ZÁVAD

Spotřebič se nespustí nebo se zastaví během provozu.

Nejprve zkuste najít řešení problému (viz tabulka). Pokud řešení nenajdete, kontaktujte servisní středisko.

U některých problémech zazní zvuková signalizace a na displeji se zobrazí výstražný kód:

- **E10** - Spotřebič se neplní vodou.
- **E20** - Spotřebič nevypouští vodu.

- **E40** - Dvířka spotřebiče jsou otevřená nebo nejsou správně zavřena.
- **EFO** - Je aktivován systém proti vypaření.

**UPOZORNĚNÍ**

Před kontrolou spotřebič vypněte.

Problém	Možná příčina	Možné řešení
Spotřebič se neplní vodou.	Vodovodní kohoutek je zavřený.	Otevřete vodovodní kohoutek.
	Přívodní hadice je poškozená.	Ujistěte se, že přívodní hadice není poškozená.
	Filtry v přívodní hadici jsou zanesené.	Vyčistěte filtry. Řiďte se částí „Čištění a údržba“.
	Vodovodní kohoutek je zablokovaný nebo zanesený vodním kamenem.	Vyčistěte vodovodní kohoutek.
	Přívodní hadice není správně připojena.	Zkontrolujte, zda je připojení správné.
	Příliš nízký tlak vody.	Kontaktujte vaši vodárenskou společnost.
Spotřebič nevypouští vodu.	Vypouštěcí hadice je poškozená.	Ujistěte se, že vypouštěcí hadice není poškozená.
	Filtr vypouštěcího čerpadla je zanesený.	Vyčistěte filtr vypouštěcího čerpadla. Řiďte se částí „Čištění a údržba“.
	Vypouštěcí hadice je nesprávně připojena.	Zkontrolujte, zda je připojení správné.
	Byl nastavený prací program bez vypouštěcí fáze.	Nastavte vypouštěcí program.
	Je zapnutá funkce „Zastavení máchání“.	Nastavte vypouštěcí program.

Problém	Možná příčina	Možné řešení
Dvířka spotřebiče jsou otevřená nebo nejsou správně zavřena.		Zavřete správně dvířka.
Je aktivován bezpečnostní systém proti vyplavení.		<ul style="list-style-type: none"> • Spotřebič odpojte od sítě. • Zavřete vodovodní kohoutek. • Kontaktujte servisní středisko.
Fáze odstředování nefunguje.	Fáze odstředování je vypnutá.	Nastavte program odstředování.
	Filtr vypouštěcího čerpadla je zanesený.	Vyčistěte filtr vypouštěcího čerpadla. Řiďte se částí „Čištění a údržba“.
	Problémy s vyvážením náplně prádla.	Ručně rozložte prádlo v bubnu a spusťte odstředovací fázi znovu.
Nespustil se program.	Zástrčka není zasunutá do zásuvky.	Zasuňte ji do zásuvky.
	Je spálená pojistka (nebo vybavený jistič) v pojistkové skříni vaší domácnosti.	Vyměňte pojistku (aktivujte jistič).
	Nestisknuli jste tlačítko 5 .	Stiskněte tlačítko 5 .
	Je nastavený odložený start.	Pro okamžité spouštění programu zrušte odložený start.
	Je zapnutá funkce dětské pojistky.	Vypněte funkci dětské pojistky.
Na podlaze je voda.	Dochází k únikům vody ze spojení na vodovodních hadicích.	Zkontrolujte, zda jsou spojení těsná.
	Úniky vody z vypouštěcího čerpadla.	Ujistěte se, že je filtr vypouštěcího čerpadla vodotěsný.
	Vypouštěcí hadice je poškozená.	Ujistěte se, že přírodní hadice není poškozená.
Nelze otevřít dvířka spotřebiče.	Probíhá prací program.	Nechte prací program dokončit.
	V bubnu je voda.	Zvolte program vypouštění nebo odstředování.
Spotřebič vydává nezvyklý hluk.	Nesprávné vyrovnaní spotřebiče.	Spotřebič vyrovnejte. Řiďte se pokyny v části „Instalace“.
	Neodstranili jste obaly nebo přepravní šrouby.	Obaly nebo přepravní šrouby odstraňte. Řiďte se pokyny v části „Instalace“.

Problém	Možná příčina	Možné řešení
	Velmi malá náplň prádla.	Do bubnu přidejte více prádla.
Spotřebič se naplní vodou a okamžitě vypustí.	Konec vypouštěcí hadice je příliš nízký.	Ujistěte se, že je vypouštěcí hadice ve správné poloze.
Neuspokojivé výsledky praní.	Nedostatečné množství nebo nesprávný typ použitého pracího prostředku.	Zvyšte množství pracího prostředku nebo použijte jiný.
	Neodstranili jste odolné skvrny před vypráním prádla.	K odstranění odolných skvrn používejte speciální čisticí prostředky.
	Byla nastavena nesprávná teplota.	Nastavte správnou teplotu.
	Příliš velká náplň prádla.	Snižte náplň prádla.

Po kontrole spotřebič zapněte. Program bude pokračovat od okamžiku, ve kterém byl přerušen.

Pokud se problém objeví znovu, obraťte se na servisní středisko.

Pokud se na displeji zobrazí jiný výstražný kód, obraťte se na servisní středisko.

13. TECHNICKÉ INFORMACE

Rozměry	Šířka / Výška / Hloubka	400 / 890 / 600 mm
	Celková hloubka	600 mm
Připojení k elektrické síti:	Napětí	230 V
	Celkový příkon	2200 W
	Pojistka	10 A
	Frekvence	50 Hz
Úroveň ochrany proti průniku pevných částic a vlhkosti, kterou zajišťuje ochranný kryt s výjimkou míst, kde není nízkonapěťové vybavení chráněno proti vlhkosti		IPX4
Tlak přívodu vody	Minimální	0,5 barů (0,05 MPa)
	Maximální	8 barů (0,8 MPa)
Přívod vody ¹⁾		Studená voda
Maximální množství prádla	Bavlna	6 kg
Rychlost otáček	Maximální	1500 ot/min

¹⁾ Přívodní hadici připojte ke kohoutku se závitem 3/4".

14. POZNÁMKY K OCHRANĚ ŽIVOTNÍHO PROSTŘEDÍ

Recyklujte materiály označené symbolem ♻️. Obaly vyhoďte do příslušných odpadních kontejnerů k recyklaci.
Pomáhejte chránit životní prostředí a lidské zdraví a recyklovat elektrické a elektronické spotřebiče určené k

likvidaci. Spotřebiče označené příslušným symbolem ⚡ nelikvidujte spolu s domovním odpadem. Spotřebič odevzdejte v místním sběrném dvoře nebo kontaktujte místní úřad.

СОДЕРЖАНИЕ

1. СВЕДЕНИЯ ПО ТЕХНИКЕ БЕЗОПАСНОСТИ	30
2. УКАЗАНИЯ ПО БЕЗОПАСНОСТИ	31
3. ОПИСАНИЕ ИЗДЕЛИЯ	33
4. ДОПОЛНИТЕЛЬНЫЕ ПРИНАДЛЕЖНОСТИ	34
5. ПАНЕЛЬ УПРАВЛЕНИЯ	34
6. ПРОГРАММЫ СТИРКИ	39
7. ПОКАЗАТЕЛИ ПОТРЕБЛЕНИЯ	45
8. ПЕРЕД ПЕРВЫМ ИСПОЛЬЗОВАНИЕМ	45
9. ЭКСПЛУАТАЦИЯ ПРИБОРА	46
10. ПОЛЕЗНЫЕ СОВЕТЫ	49
11. УХОД И ОЧИСТКА	51
12. ПОИСК И УСТРАНЕНИЕ НЕИСПРАВНОСТЕЙ	54
13. ТЕХНИЧЕСКИЕ ДАННЫЕ	56

ДЛЯ ОПТИМАЛЬНЫХ РЕЗУЛЬТАТОВ

Благодарим Вас за выбор данного продукта AEG. Этот продукт будет безупречно служить Вам долгие годы – ведь мы создали его с помощью инновационных технологий, которые облегчат Вашу жизнь и создадут качества, которые Вы не найдете в привычных приборах. Потратьте немного времени на чтение, чтобы получить максимальную пользу от своей покупки.

На нашем веб-сайте Вы сможете:



Найти рекомендации по использованию изделий, руководства по эксплуатации, мастер устранения неисправностей, информацию о техническом обслуживании:
www.aeg.com



Зарегистрировать свое изделия для улучшения обслуживания:
www.aeg.com/productregistration



Приобрести дополнительные принадлежности, расходные материалы и фирменные запасные части для своего прибора:
www.aeg.com/shop

ПОДДЕРЖКА ПОТРЕБИТЕЛЕЙ И СЕРВИСНОЕ ОБСЛУЖИВАНИЕ

Мы рекомендуем использовать оригинальные запчасти. При обращении в сервис-центр следует иметь под рукой следующую информацию. Данная информация находится на табличке с техническими данными. Модель, код изделия (PNC), серийный номер.



Внимание / Важные сведения по технике безопасности.



Общая информация и рекомендации



Информация по защите окружающей среды

Право на изменения сохраняется.

1. СВЕДЕНИЯ ПО ТЕХНИКЕ БЕЗОПАСНОСТИ

Перед установкой и эксплуатацией прибора внимательно ознакомьтесь с приложенным руководством. Производитель не несет ответственность за травмы и повреждения, полученные/вызванные неправильной установкой и эксплуатацией. Позаботьтесь о том, чтобы данное руководство было у Вас под рукой на протяжении всего срока службы прибора.

1.1 Безопасность детей и лиц с ограниченными возможностями



ВНИМАНИЕ!

Существует риск удушья, получения травм или стойких нарушений нетрудоспособности.

- Данный прибор может эксплуатироваться детьми старше 8 лет и лицами с ограниченными физическими, сенсорными или умственными способностями и с недостаточным опытом или знаниями только после получения соответствующих инструкций, позволяющих им безопасно эксплуатировать электроприбор и дающих им представление об опасности, сопряженной с его эксплуатацией.
- Не позволяйте детям играть с прибором.
- Храните все упаковочные материалы вне досягаемости детей.
- Храните все средства для стирки вне досягаемости детей.
- Не подпускайте детей и домашних животных к прибору, когда его дверца открыта.
- Если прибор оснащен устройством защиты от детей, рекомендуем Вам включить это устройство.
- Очистка и доступное пользователю техническое обслуживание не должны производиться детьми без присмотра.

1.2 Общие правила техники безопасности

- Перед выполнением операций по чистке и уходу выключите прибор и извлеките вилку сетевого шнура из розетки.
- Не изменяйте параметры данного прибора.
- Соблюдайте максимально допустимую загрузку в 6 кг (см. Главу «Таблица программ»).
- В случае повреждения шнура питания во избежание несчастного случая он должен быть заменен изготовителем, специалистом авторизованного сервисного центра или специалистом с равнозначной квалификацией.
- Рабочее давление воды (минимальное и максимальное) должно находиться в пределах 0,5 бар (0,05 МПа) и 8 бар (0,8 МПа)
- Вентиляционные отверстия в днище (если они предусмотрены конструкцией) не должны перекрываться ковровым покрытием.
- При подключении прибора к водопроводу должны использоваться новые поставляемые с ним комплекты шлангов. Использовать старые комплекты шлангов нельзя.

2. УКАЗАНИЯ ПО БЕЗОПАСНОСТИ

2.1 Установка

- Удалите всю упаковку и транспортировочные болты.
- Транспортировочные болты следует сохранить. При повторном перемещении прибора следует заблокировать барабан.
- Не устанавливайте и не подключайте прибор, имеющий повреждения.
- Не устанавливайте и не используйте прибор при температуре ниже 0°C, а также в местах, где он может

быть подвержен воздействию погодных условий.

- Следуйте приложенным к прибору инструкциям по установке.
- Убедитесь, что пол на месте установки прибора ровный, прочный, чистый и не боится нагрева.
- Не устанавливайте прибор там, где его дверцу будет невозможно полностью открыть.
- Прибор имеет большой вес: соблюдайте предосторожность при его перемещении. Всегда используйте защитные перчатки.

- Убедитесь, что между днищем прибора и полом имеется достаточная вентиляция.
- Для обеспечения необходимого пространства между прибором и ковровым покрытием отрегулируйте высоту ножек прибора.

Подключение к электросети



ВНИМАНИЕ!

Существует риск пожара и поражения электрическим током.

- Прибор должен быть заземлен.
- Убедитесь, что параметры электропитания, указанные на табличке с техническими данными, соответствуют параметрам электросети. В противном случае вызовите электрика.
- Включайте прибор только в установленную надлежащим образом электророзетку с защитным контактом.
- Не пользуйтесь тройниками и удлинителями.
- Следите за тем, чтобы не повредить вилку и сетевой кабель. В случае необходимости замены сетевого шнура она должна быть выполнена нашим сервисным центром.
- Вставляйте вилку сетевого кабеля в розетку только во конце установки прибора. Убедитесь, что после установки имеется доступ к вилке.
- Для отключения прибора от электросети не тяните за кабель электропитания. Всегда беритесь за саму вилку.
- Не беритесь за кабель электропитания или за его вилку мокрыми руками.
- Данный прибор соответствует директиве E.E.C.

Подключение к водопроводу

- Следите за тем, чтобы не повредить шланги для воды.
- При подключении прибора к водопроводу должны использоваться новые комплекты шлангов, поставляемые с ним. Использовать старые комплекты шлангов нельзя.

- Перед подключением прибора к новым или давно не использовавшимся трубам дайте воде стечь, пока она не станет чистой.
- Перед первым использованием прибора убедитесь в отсутствии протечек.

2.2 Эксплуатация



ВНИМАНИЕ!

Существует риск травмы, поражения электрическим током, пожара, получения ожогов или повреждения прибора.

- Используйте прибор только в жилых помещениях.
- Не изменяйте параметры данного прибора.
- Следуйте правилам по безопасному обращению, приведенным на упаковке средства для стирки.
- Не кладите на прибор, рядом с ним или внутри него легковоспламеняющиеся материалы или изделия, пропитанные легковоспламеняющимися веществами.
- Удостоверьтесь, что из белья извлечены все металлические предметы.
- Не помещайте под прибор контейнер для сбора воды на случай возможной ее протечки. Чтобы узнать, какие дополнительные принадлежности могут использоваться с Вашим прибором, обратитесь в сервисный центр.

2.3 Уход и очистка



ВНИМАНИЕ!

Это может привести к повреждению прибора или травмам.

- Перед выполнением операций по чистке и уходу выключите прибор и извлеките вилку сетевого шнура из розетки.
- Не используйте для очистки прибора подаваемую под давлением воду или пар.
- Протирайте прибор мягкой влажной тряпкой. Используйте только нейтральные моющие средства. Не используйте абразивные средства,

царапающие губки, растворители или металлические предметы.

2.4 Утилизация прибора

1. Выньте вилку сетевого кабеля из розетки.
2. Разрежьте и утилизируйте сетевой кабель.

3. Удалите замок дверцы. Это предотвратит риск запертия дверцы в случае попадания в прибор детей или домашних животных. Существует риск смерти от удушья (применимо только к приборам с фронтальной загрузкой).

3. ОПИСАНИЕ ИЗДЕЛИЯ

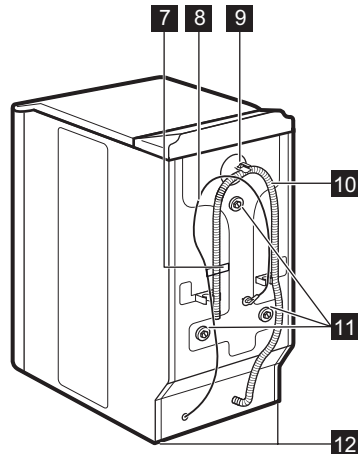
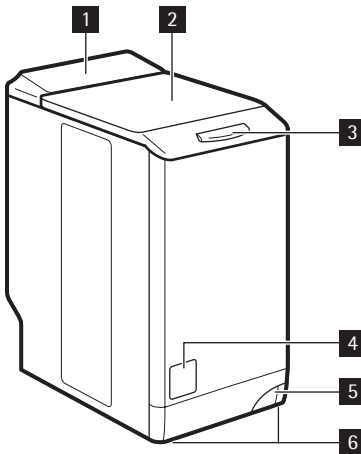

- 1 Панель управления
- 2 Крышка
- 3 Кнопка крышки
- 4 Крышка фильтра
- 5 Рукоятка для перемещения прибора
- 6 Регулируемые ножки
- 7 Табличка с техническими данными

- 8 Сетевой кабель
- 9 Входной клапан подсоединения к водопроводу
- 10 Сливной шланг
- 11 Транспортировочные болты
- 12 Ножки для выравнивания прибора



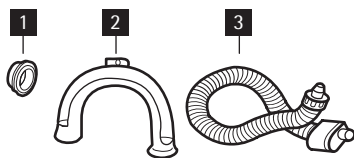



4. ДОПОЛНИТЕЛЬНЫЕ ПРИНАДЛЕЖНОСТИ

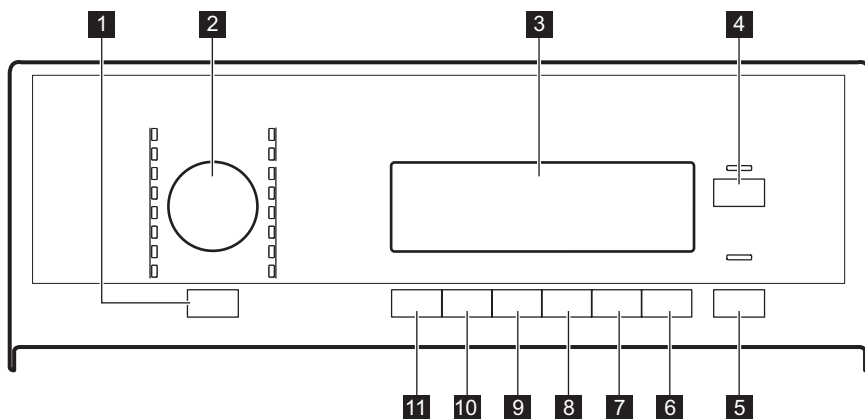

- 1 Пластиковая заглушка**
Служит для заглушения отверстия на задней части корпуса после удаления из него транспортировочного болта.
- 2 Пластиковая направляющая для шланга**
Служит для установки сливного шланга на край раковины.
- 3 Наливной шланг с защитой от перелива**
Служит для предотвращения возможных протечек.

5. ПАНЕЛЬ УПРАВЛЕНИЯ



- 1** Кнопка автоотключения
- 2** Селектор программ
- 3** Дисплей
- 4** Кнопка «Жидкое средство для стирки» 
- 5** Кнопка «Пуск/Пауза» 
- 6** Кнопка отсрочки пуска 
- 7** Кнопка «Экономия времени» 
- 8** Кнопка дополнительного полоскания 
- 9** Кнопка «Выведение пятен»/ «Предварительная стирка» 
- 10** Кнопка отжима 
- 11** Кнопка выбора температуры 

5.1 Кнопка автоотключения

- 1**
Служит для включения или выключения прибора. При включении прибора выдается звуковой сигнал.

Функция AUTO OFF автоматически выключает прибор для прекращения потребления электроэнергии, если:

- прибор не используется в течение пяти минут после нажатия кнопки **5** ;
 - Все установки при этом сбрасываются.
 - Снова нажмите на кнопку **1** для повторного включения прибора.
 - Снова выберите программу стирки и все необходимые функции.

- Спустя пять минут после окончания программы стирки. См. раздел "По окончании программы".

5.2 Селектор программ **2**

Селектор служит для выбора программ. При этом загорается индикатор соответствующей программы.

5.3 Дисплей **3**

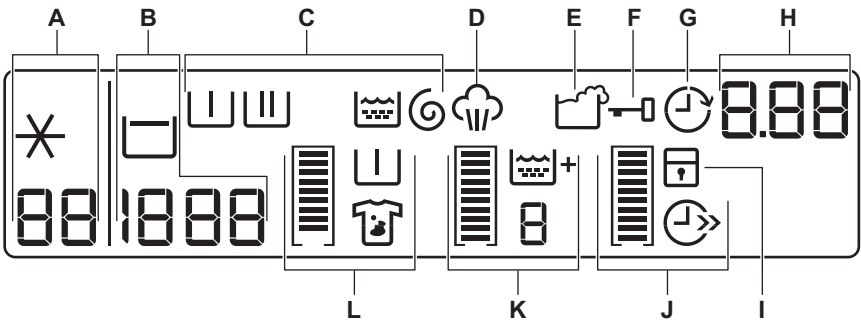

Дисплей используется для отображения следующих сведений:

A	88	Температура заданной программы
	❄	Холодная вода
B	1888	Скорость отжима заданной программы
	---	Символ "Без отжима" ¹⁾
	☐	Символ остановки с водой в баке
C	▮	Этап предварительной стирки
	▮▮	Этап стирки
	☞	Этапы полосканий
	🌀	Этап отжима

¹⁾ Только в случае использования программ "Отжим" и "Слив".

Символы этапов	
	<ul style="list-style-type: none"> • При выборе программы на дисплее отображаются символы всех этапов выбранной программы. • При запуске программы на дисплее мигает только символ текущего этапа программы. • По завершении программы на дисплее остается символ последнего этапа программы.
D	 Индикатор отпаривания загорается при выборе программы "Отпаривание".
E	 Значок передозировки средства для стирки появляется в конце этапа, если прибор определяет, что было использовано слишком много средства для стирки.
F	 Если отображается этот символ, дверца прибора открыть невозможно. Дверцу можно открыть только после того, как этот символ пропадет с дисплея. Если программа завершена, но символ по-прежнему светится: <ul style="list-style-type: none"> • была выбрана функция "Остановка с водой в баке"; • в барабане есть вода.
G	 В случае выбора функции отсрочки пуска высвечивается символ отсрочки пуска.
H	 <ul style="list-style-type: none"> • Время работы программы После запуска программы время работы программы уменьшается с шагом в одну минуту.
	 <ul style="list-style-type: none"> • Отсрочка пуска При нажатии на кнопку отсрочки пуска на дисплее отображается время отсрочки пуска.
	 <ul style="list-style-type: none"> • Коды неисправностей В случае неисправности прибора на дисплее отображается код неисправности. См. «Поиск и устранение неисправностей».
	 <ul style="list-style-type: none"> • Это сообщение отображается на дисплее в течение нескольких секунд если: <ul style="list-style-type: none"> – задана функция, неприменимая к выбранной программе; – программа была изменена в процессе ее выполнения;
	 <ul style="list-style-type: none"> • выполнение программы завершено.
I	 Если была включена функция "Защита от детей", на дисплее высвечивается этот символ.

Графические полоски

		Пустой индикатор выполнения появляется только в том случае, если соответствующая функция применима к выбранной программе.
	 	Индикатор «наполняется» в соответствии с выбранными функциями.
		В случае неверного выбора сообщение Erg («Ошибка») показывает, что данный выбор недоступен.
		Символ "Экономия времени" высвечивается в случае, если была задана одна из следующих продолжительностей программы:
J		• "Сокращенное время стирки"
		• "Очень быстрая стирка"
		В случае выбора дополнительного этапа полоскания высвечивается значок этой функции.
K		Числовое значение отражает общее число полосканий.
		Если было выбрано максимальное число полосканий, индикатор заполняется целиком.
		Индикатор выведения пятен высвечивается при включении данной функции.
L		Индикатор предварительной стирки высвечивается при включении данной функции.
		При выборе какой-либо одной функции индикатор заполнен не полностью.
		При выборе обеих функций индикатор заполнен полностью.

5.4 Кнопка «Жидкое средство для стирки»

Нажмите на кнопку , чтобы адаптировать цикл стирки к условиям применения жидкого средства для стирки.

5.5 Кнопка "Пуск/Пауза"

Для запуска или приостановки программы нажмите на кнопку .

5.6 Кнопка отсрочки пуска

Нажмите на кнопку , если требуется отсрочить пуск программы на время от 30 минут до 20 часов.

5.7 Кнопка "Экономия времени"

Нажмите на кнопку 7 для сокращения продолжительности программы.

- Одно нажатие устанавливает режим "Сокращенное время стирки" для белья, которое носили один день.
- Два нажатия устанавливает режим "Очень быстрая стирка" для белья очень малой степени загрязненности.



Некоторые программы позволяют выбрать только одну из этих двух функций.

5.8 Кнопка дополнительного полоскания **8**

Нажмите на кнопку **8** для добавления к программе стирки этапа дополнительного полоскания.

Используйте данную функцию в случае аллергии на средства для стирки или если вода в Вашем регионе отличается мягкостью.

5.9 Кнопка "Выведение пятен"- "Предварительная стирка" **9**

Нажмите на кнопку **9** для добавления к программе стирки этапа выведения пятен и/или этапа предварительной стирки.

Нажимайте на кнопку нужное количество раз, чтобы включить одну или обе функции. На дисплее высветится соответствующий символ и индикаторная полоска.

ВЫВЕДЕНИЕ ПЯТЕН

- Выбирайте эту функцию при стирке белья со стойкими пятнами.

Выбрав данную функцию, добавьте в отделение **[L]** средство для выведения пятен. Данная функция увеличивает продолжительность стирки.

i Эта функция недоступна при температуре стирки ниже 40°C.

ПРЕДВАРИТЕЛЬНАЯ СТИРКА

- Функция используется для добавления к этапу стирки этапа предварительной стирки. Функцию рекомендуется использовать в случае высокой степени загрязненности белья.

i Выбор этой функции увеличивает продолжительность программы.

5.10 Кнопка отжима **10**

Используйте эту кнопку:

- Для уменьшения максимальной скорости этапа отжима, заданной в самой программе.

i На дисплее отображается только набор скоростей отжима, доступных для выбранной пользователем программы стирки.

- Отключение этапа отжима.
- Включение функции "Остановка с водой в баке". Выберите данную функцию для предотвращения образования складок на ткани. При этом по завершении программы прибор не сливает воду.

5.11 Кнопка выбора температуры **11**

Для изменения температуры по умолчанию нажмите кнопку **11**. Когда на дисплее отображается **✖** - -, это означает, что прибор не будет подогревать воду.

5.12 Звуковая сигнализация

Звуковые сигналы выдаются в следующих случаях:

- при включении прибора;
- при выключении прибора;
- при нажатии на кнопки;
- по завершении работы программы;
- в случае неисправности прибора;

Для **выключения/включения** звуковой сигнализации одновременно нажмите на кнопки **8** и **9** и удерживайте их в течение шести секунд.

i При отключении звуковой сигнализации сигналы выдаются только при нажатии на кнопки, а также при возникновении неисправности.

5.13 Функция "Защита от детей"

Данная функция не позволяет детям играть с панелью управления.



- Для включения функции одновременно нажмите на кнопки **10** и **11** и удерживайте их, пока на дисплее не появится значок **[T]**.
- Для выключения функции одновременно нажмите на кнопки **10** и **11** и

удерживайте их, пока с дисплея не исчезнет значок .

Функцию можно включить:

- Перед нажатием на кнопку "Пуск/Пауза" **5**; в этом случае прибор будет нельзя запустить.
- После нажатия на кнопку "Пуск/Пауза" **5**; при этом все кнопки и селектор программ перестанут реагировать на действия пользователя.

бы оно всегда добавлялось при выборе любой программы.



- Для **включения** функции одновременно нажмите на кнопки **6** и **7** и удерживайте их, пока на дисплее не появится символ .
- Для **выключения** функции одновременно нажмите на кнопки **6** и **7** и удерживайте их, пока с дисплея не исчезнет значок .

5.14 Постоянное включение дополнительного полоскания



Данная функция позволяет включить дополнительное полоскание так, что-

6. ПРОГРАММЫ СТИРКИ

Программа Температура	Тип загрузки Макс. вес загрузки	Описание цикла	Дополнительные функции
 Хлопок 95°C – Холодная стирка	Белый и цветной хлопок сильной степени загрязненности. Макс. загрузка 6 кг	Стирка Полоскание Продолжительный отжим	СНИЖЕНИЕ СКОРОСТИ ОТЖИМА ОСТАНОВКА С ВОДОЙ В БАКЕ ПРЕДВАРИТЕЛЬНАЯ СТИРКА ¹⁾ / ВЫВЕДЕНИЕ ПЯТЕН ²⁾ ДОПОЛНИТЕЛЬНОЕ ПОЛОСКАНИЕ ЭКОНОМИЯ ВРЕМЕНИ ³⁾ ЖИДКОЕ МОЮЩЕЕ СРЕДСТВО

Программа Температура	Тип загрузки Макс. вес загрузки	Описание цикла	Дополнительные функции
 Очень тихая 95°C – Холодная стирка	Белый и цветной хлопок обычной степени загрязнения. Макс. загрузка 6 кг	Стирка Полоскание Остановка с водой в баке	ПРЕДВАРИТЕЛЬНАЯ СТИРКА ¹⁾ / ВЫВЕДЕНИЕ ПЯТЕН ²⁾ ДОПОЛНИТЕЛЬНОЕ ПОЛОСКАНИЕ ЭКОНОМИЯ ВРЕМЕНИ ³⁾ ЖИДКОЕ МОЮЩЕЕ СРЕДСТВО
 Синтетика 60°C – Холодная стирка	Синтетика или смесовые ткани обычной степени загрязненности. Макс. загрузка 3 кг	Стирка Полоскание Быстрый отжим	СНИЖЕНИЕ СКОРОСТИ ОТЖИМА ОСТАНОВКА С ВОДОЙ В БАКЕ ПРЕДВАРИТЕЛЬНАЯ СТИРКА ¹⁾ / ВЫВЕДЕНИЕ ПЯТЕН ²⁾ ДОПОЛНИТЕЛЬНОЕ ПОЛОСКАНИЕ ЭКОНОМИЯ ВРЕМЕНИ ЖИДКОЕ МОЮЩЕЕ СРЕДСТВО
 Легкая глажка 60°C – Холодная стирка	Синтетические ткани. Стирка и отжим этой программы производятся в щадящем режиме, чтобы предотвратить образование складок на белье. Прибор выполнит несколько дополнительных полосканий. Макс. загрузка 1 кг	Стирка Полоскание Быстрый отжим	СНИЖЕНИЕ СКОРОСТИ ОТЖИМА ОСТАНОВКА С ВОДОЙ В БАКЕ ПРЕДВАРИТЕЛЬНАЯ СТИРКА ¹⁾ ДОПОЛНИТЕЛЬНОЕ ПОЛОСКАНИЕ ЭКОНОМИЯ ВРЕМЕНИ ЖИДКОЕ МОЮЩЕЕ СРЕДСТВО





Программа Температура	Тип загрузки Макс. вес загрузки	Описание цикла	Дополнительные функции
 Тонкие ткани 40°C – Холодная стирка	Тонкие ткани из акрила, вискозы, полиэстра обычной степени загрязненности. Макс. загрузка 3 кг	Стирка Полоскание Быстрый отжим	СНИЖЕНИЕ СКОРОСТИ ОТЖИМА ОСТАНОВКА С ВОДОЙ В БАКЕ ПРЕДВАРИТЕЛЬНАЯ СТИРКА ¹⁾ / ВЫВЕДЕНИЕ ПЯТЕН ²⁾ ДОПОЛНИТЕЛЬНОЕ ПОЛОСКАНИЕ ЭКОНОМИЯ ВРЕМЕНИ ЖИДКОЕ МОЮЩЕЕ СРЕДСТВО
 Шерсть/ Шелк 40°C – Холодная стирка	Шерстяные изделия, пригодные для машинной стирки, а также шерстяные изделия, подлежащие ручной стирке и изделия из деликатных тканей, имеющие на этикетке символ "ручная стирка". Макс. загрузка 1 кг	Стирка Полоскание Быстрый отжим	СНИЖЕНИЕ СКОРОСТИ ОТЖИМА ОСТАНОВКА С ВОДОЙ В БАКЕ ЖИДКОЕ МОЮЩЕЕ СРЕДСТВО
 Подушки 60° - 30°	Специальная программа для стирки одного одеяла из синтетики, стеганого или пухового одеяла, покрывала и т.д. Макс. загрузка 2,5 кг	Стирка Полоскание Быстрый отжим	СНИЖЕНИЕ СКОРОСТИ ОТЖИМА ЖИДКОЕ МОЮЩЕЕ СРЕДСТВО
 Антиаллергенная 60°	Изделия из белого хлопка. Данная программа удаляет микроорганизмы путем стирки при температуре 60°C и добавления дополнительного полоскания. Это делает стирку более эффективной. Поместите в отделение дозатора для предварительной стирки специальную гипоаллергенную добавку и выберите дополнительную функцию «Выведение пятен». Макс. загрузка 6 кг	Стирка Полоскание Продолжительный отжим	СНИЖЕНИЕ СКОРОСТИ ОТЖИМА ОСТАНОВКА С ВОДОЙ В БАКЕ ПРЕДВАРИТЕЛЬНАЯ СТИРКА ¹⁾ / ВЫВЕДЕНИЕ ПЯТЕН ²⁾ ДОПОЛНИТЕЛЬНОЕ ПОЛОСКАНИЕ ЖИДКОЕ МОЮЩЕЕ СРЕДСТВО

Программа Температура	Тип загрузки Макс. вес загрузки	Описание цикла	Дополнительные функции
 Отжим/ Слив ⁴⁾	Все ткани. Этап отжима рассчитан на отжим изделий из хлопка. Выберите скорость отжима согласно типу ткани. Макс. загрузка 6 кг	Слив воды Этап отжима	СНИЖЕНИЕ СКОРОСТИ ОТЖИМА БЕЗ ОТЖИМА
 Полоскание	Все ткани. Макс. загрузка 6 кг	Одно полоскание с дополнительным циклом отжима	СНИЖЕНИЕ СКОРОСТИ ОТЖИМА ОСТАНОВКА С ВОДОЙ В БАКЕ ДОПОЛНИТЕЛЬНОЕ ПОЛОСКАНИЕ ⁵⁾ ЖИДКОЕ МОЮЩЕЕ СРЕДСТВО
 Джинсы 60°C – Холодная стирка	Брюки, рубашки или куртки из джинсовой ткани, а также трикотажные изделия, изготовленные из современных высокотехнологичных материалов. Макс. загрузка 3 кг	Стирка Полоскание Быстрый отжим	СНИЖЕНИЕ СКОРОСТИ ОТЖИМА ОСТАНОВКА С ВОДОЙ В БАКЕ ПРЕДВАРИТЕЛЬНАЯ СТИРКА ¹⁾ ДОПОЛНИТЕЛЬНОЕ ПОЛОСКАНИЕ ЖИДКОЕ МОЮЩЕЕ СРЕДСТВО
20 Min. - 3kg 40° - 30°	Быстрая стирка спортивной одежды, или вещей из хлопка и синтетики невысокой степени загрязненности или надетых только один раз. Макс. загрузка 3 кг	Стирка Полоскание Быстрый отжим	СНИЖЕНИЕ СКОРОСТИ ОТЖИМА ЖИДКОЕ МОЮЩЕЕ СРЕДСТВО

Программа Температура	Тип загрузки Макс. вес загрузки	Описание цикла	Дополнительные функции
Super Eco Холодная стирка	Смесовые ткани (изделия из хлопка и синтетики). Данная программа рассчитана на экономию электроэнергии, воды и времени. ⁶⁾ Макс. загрузка 3 кг	Стирка Полоскание Быстрый отжим	СНИЖЕНИЕ СКОРОСТИ ОТЖИМА ОСТАНОВКА С ВОДОЙ В БАКЕ ДОПОЛНИТЕЛЬНОЕ ПОЛОСКАНИЕ ЖИДКОЕ МОЮЩЕЕ СРЕДСТВО
 Хлопок Экономом ⁷⁾ 60° - 40°	Белый и цветной нелиняющий хлопок обычной степени загрязненности. Выбор этой программы обеспечивает хорошие результаты стирки и уменьшает потребление электроэнергии. Продолжительность программы стирки при этом увеличивается. В сочетании с программами экономичной стирки хлопка можно выбрать только продолжительность «Быстрая стирка». Макс. загрузка 6 кг	Стирка Полоскание Продолжительный отжим	СНИЖЕНИЕ СКОРОСТИ ОТЖИМА ОСТАНОВКА С ВОДОЙ В БАКЕ ПРЕДВАРИТЕЛЬНАЯ СТИРКА ¹⁾ / ВЫВЕДЕНИЕ ПЯТЕН ²⁾ ДОПОЛНИТЕЛЬНОЕ ПОЛОСКАНИЕ ЭКОНОМИЯ ВРЕМЕНИ ³⁾ ЖИДКОЕ МОЮЩЕЕ СРЕДСТВО

- 1) В случае использования жидкого средства для стирки выбирайте программу без функции «Предварит. стирка».
- 2) Функция выведения пятен недоступна при температуре стирки менее 40°C.
- 3) При выборе режима «Очень быстрая стирка» рекомендуется уменьшить загрузку белья. Полная загрузка прибора возможна, однако качество стирки при этом будет снижено.
- 4) Для выбора только программы «СЛИВ» выберите функцию «БЕЗ ОТЖИМА».
- 5) Нажмите кнопку «ДОПОЛНИТЕЛЬНОЕ ПОЛОСКАНИЕ» для добавления полосканий. При пониженной скорости отжима прибор производит ряд щадящих полосканий и короткий отжим.
- 6) Программа пригодна при использовании средств стирки, эффективных при низкой температуре воды.
- 7) В соответствии с евродирективой 1061/2010 программы «Хлопок Экономом 60°C» и «Хлопок Экономом 40°C» являются эквивалентными стандартным программам «Хлопок 60°C» и «Хлопок 40°C». Это наиболее энергоэффективные программы для стирки этого типа белья нормальной степени загрязненности из хлопка в части экономии как электроэнергии, так и потребления воды.

ПРОГРАММЫ С ИСПОЛЬЗОВАНИЕМ ПАРА

Программа ¹⁾	Тип загрузки	Макс. загрузка
 <p>Освежить отпариванием Данный цикл используется, чтобы избавить белье от запахов.</p> <p> Пар не удаляет запахи от животных.</p>	<p>Изделия из хлопка и синтетики. Не используйте программу «Отпаривание» со следующими типами белья:</p> <ul style="list-style-type: none"> • одежда, на этикетке которой не указано, что она пригодна для барабанной сушки; • одежда с пластиковой, металлической, деревянной или аналогичной фурнитурой. 	до 1 кг
 <p>Разглаживание паром Данный этап помогает избавиться от складок на одежде.</p> <p> Программу «Пар» можно использовать с сухой, выстиранной одеждой или одеждой, которая была надета один раз. Эти программы могут уменьшать складки и запахи и придавать одежде более разглаженный вид. Не используйте какие бы то ни было средства для стирки. При необходимости удалите загрязнения с помощью стирки или локального выведения пятен. При работе программ с использованием пара гигиенической обработки вещей не происходит.</p>		до 1 кг

¹⁾ При выборе программы «Пар» для обработки сухого белья по окончании цикла белье будет влажным на ощупь. Рекомендуется оставить белье на воздухе примерно на 10 минут для испарения остатков влаги. По завершении программы быстро извлеките белье из барабана. По окончании цикла отпаривания одежду, возможно, все равно придется погладить, но для этого потребуются меньше усилий.

6.1 Сертификат компании Woolmark (изделия из чистой шерсти)



Компания Woolmark протестировала и одобрила применение используемой в данной машине программы стирки чистосерстяных изделий с этикеткой «ручная стирка» при условии выполнения стирки в соответствии с информацией на этикетке по уходу и указаниями производителя данной стиральной машины. M1145 Символ Woolmark является сертификационным товарным знаком в Великобритании, Ирландии, Гонконге и Индии.

7. ПОКАЗАТЕЛИ ПОТРЕБЛЕНИЯ



Приведенные в таблице данные являются ориентировочными. Они могут меняться в зависимости от количества и типа белья, температуры воды и окружающей температуры.

Программы	Загрузка (кг)	Потребление электроэнергии (кВт·ч)	Потребление воды (в литрах)	Приблизительная продолжительность программы (в минутах)	Остаточная влажность (%) ¹⁾
Хлопок 60°C	6	1.10	54	180	44
Хлопок 40°C	6	0.60	52	170	44
Синтетика 40°C	3	0.45	45	105	35
Деликатные ткани, 40°C	3	0.51	46	74	35
Шерсть/ручная стирка 30°C	1	0.33	44	60	30
Стандартные программы для хлопка					
Стандартная хлопок 60°C	6	0.62	39	230	44
Стандартная хлопок 60°C	3	0.53	34	170	44
Стандартная хлопок 40°C	3	0.42	34	160	44

1) По окончании фазы отжима.

В отключенном состоянии (Вт)	При оставлении во включенном состоянии (Вт)
0.05	0.05

Информация, приведенная в таблицах выше, соответствует постановлению комиссии ЕС 1015/2010 о директиве о введении в действие 2009/125/ЕС.

8. ПЕРЕД ПЕРВЫМ ИСПОЛЬЗОВАНИЕМ

Поместите в основное отделение дозатора средства для стирки небольшое количество средства для стирки. Не загружая в прибор одежды, выберите и запустите программу для стир-

ки изделий из хлопка на максимальной температуре. Эта процедура удалит из барабана и бака какие бы то ни было загрязнения.

9. ЭКСПЛУАТАЦИЯ ПРИБОРА

1. Откройте водопроводный кран.
 2. Вставьте вилку сетевого кабеля в розетку.
 3. Включите прибор нажатием на кнопку **1**.
 4. Поместите вещи в прибор.
 5. Правильно выберите дозировку средства для стирки и добавок.
 6. Выберите подходящую программу стирки в соответствии с типом одежды и степенью ее загрязненности.
1. Откройте крышку прибора.
 2. Нажмите на кнопку А (зависит от модели). Автоматически откроется барабан.
 3. Загрузите белье. Не превышайте норму загрузки белья.
 4. Закройте барабан и крышку стиральной машины.



Перед тем, как закрыть крышку прибора, убедитесь, что барабан закрыт как следует.

9.1 Загрузка белья

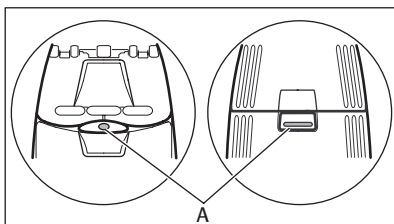

9.2 Добавление средства для стирки и добавок

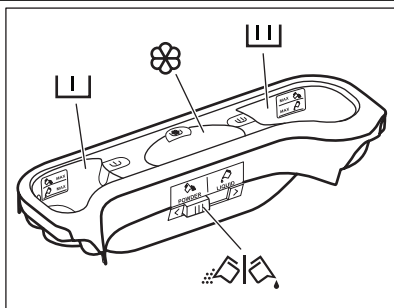

- Отмерьте количество средства для стирки и кондиционера для ткани.



Отсек средства для стирки, используемого на этапе предварительной стирки. Отметки «МАКС» указывают на максимально допустимые уровни средства для стирки (порошкового или жидкого).



Отсек средства для стирки, используемого на этапе стирки. Отметки «МАКС» указывают на максимально допустимые уровни средства для стирки (порошкового или жидкого).



Отсек для жидких добавок (кондиционера для тканей, средства для подкрахмаливания).
 Отметка **M** указывает на максимальный уровень жидких добавок.



Заслонка для порошкового или жидкого средства для стирки.

Жидкое или порошковое средство для стирки.

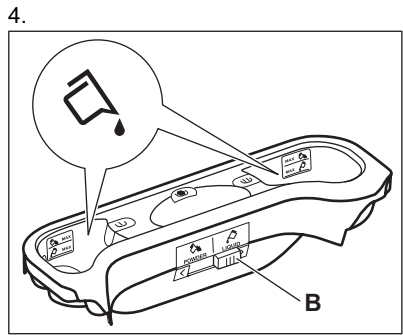
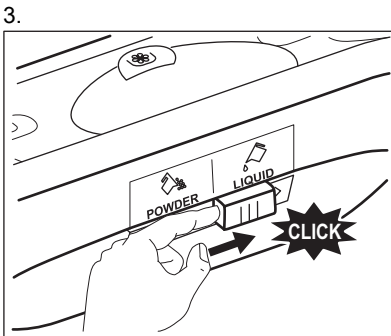
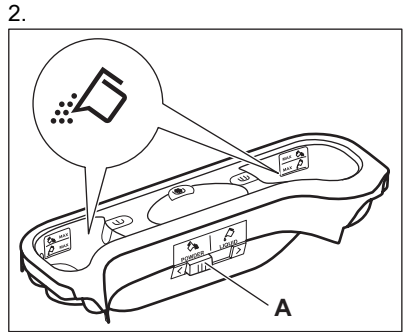
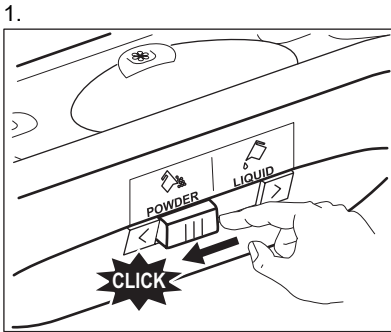

- Положение **A** для стирального порошка (заводская настройка).
- Положение **B** для жидкого средства для стирки.



При использовании жидкого средства для стирки:

- Не используйте гелеобразные или густые жидкие средства для стирки.
- Не превышайте максимальный уровень жидкого средства для стирки.

9.3 Настройка и запуск программы

1. Поверните селектор программ. При этом загорится индикатор соответствующей программы.
2. Индикатор кнопки **5** замигает красным.
3. На дисплее отобразится температура по умолчанию, скорость от-

жима и пустые индикаторы дополнительных дополнительных функций.

4. Для изменения температуры или скорости отжима нажмите на соответствующие кнопки.
5. Выберите функции из списка доступных для данной программы функций.

- Нажмите кнопку **5** для запуска программы. Загорится индикатор кнопки **5**.



В ходе набора прибором воды на короткое время может включиться сливной насос.

9.4 Приостановка программы

- Нажмите на кнопку **5**. Замигает индикатор.
- Снова нажмите на кнопку **5**. Программы стирки продолжит работу.

9.5 Отмена программы

- Для отмены программы и выключения прибора нажмите на кнопку **1**.
- Для включения прибора снова нажмите на кнопку **1**. Теперь можно выбрать новую программу стирки.



Прибор не сливает воду.

9.6 Изменение выбранной функции

Ряд функций можно изменить до того, как они будут запущены.

- Нажмите на кнопку **5**. Замигает индикатор.
- Измените выбранную ранее функцию.

9.7 Установка отсрочки пуска.

- Нажимайте на кнопку **6** до тех пор, пока на дисплее не отобразится нужное количество часов. При этом высветится соответствующий символ.
- Нажмите кнопку **5**. Прибор начнет обратный отсчет времени до пуска.

После завершения обратного отсчета произойдет автоматический запуск программы.



Перед нажатием на кнопку **5**, запускающей прибор, можно отменить или изменить время отсрочки пуска.

При выборе программы **Отпавивание** функция отсрочки пуска недоступна.

9.8 Отмена задержки пуска

- Нажмите на кнопку **5**. Замигает соответствующий индикатор.
- Множкратным нажатием кнопки **6** добейтесь отображения на дисплее значка **0'**.
- Нажмите на кнопку **5**. Начнется выполнение программы.

9.9 Откройте крышку

Во время выполнения программы или отсчета времени при отсрочке пуска крышка остается заблокированной.

Чтобы открыть крышку:

- нажмите на кнопку **5**. Крышку можно открыть примерно через две минуты после остановки работы прибора. Символ блокировки дверцы при этом пропадет с дисплея.
- Откройте крышку.
- Закройте крышку и нажмите на кнопку **5**. Выполнение программы или отсчета времени отсрочки пуска продолжится.





Если температура или уровень воды в барабане слишком высоки, значок блокировки дверцы не пропадет с дисплея, и дверцу нельзя будет открыть. При необходимости открыть крышку проделайте следующее.

- Выключите прибор.
- Подождите несколько минут.
- Убедитесь, что в барабане нет воды.



После выключения прибора необходимо заново задать программу.

9.10 По окончании программы

- Прибор автоматически завершит работу.
- Прозвучит звуковой сигнал.
- На дисплее высветится .
- Индикатор  4, встроенный в кнопку «Пуск/Стоп», погаснет.
- Крышку можно открыть примерно через две минуты после остановки работы прибора. Значок блокировки дверцы пропадет с дисплея.
- Для выключения прибора нажмите на кнопку  1. Через пять минут после окончания программы стирки функция «АВТООТКЛЮЧЕНИЕ» автоматически выключит прибор.



При повторном включении прибора на дисплее отобразится последняя выбранная программа. Для выбора новой программы стирки поверните селектор программ.

- Выньте белье из прибора. Убедитесь, что барабан пуст.
- Оставьте дверцу приоткрытой для предотвращения образования плесени и неприятных запахов.

- Закройте водопроводный вентиль. Программа стирки завершена, но работает программа «Остановка с водой в баке»:

- барабан регулярно совершает вращения для предотвращения образования складок на белье;
- дверца остается заблокированной.
- Чтобы открыть дверцу, необходимо слить воду.

Для слива воды:

1. При необходимости понизьте скорость отжима.
2. Нажмите на кнопку «Пуск/Пауза»  4. Прибор произведет слив воды и отжим.
3. По окончании программы символ блокировки дверцы пропадет с экрана и дверцу можно будет открыть.
4. Выключите прибор.



Прибор автоматически произведет слив воды и отжим приблизительно через 18 часов.

10. ПОЛЕЗНЫЕ СОВЕТЫ

10.1 Загрузка белья

- Разделите белье на: белое белье, цветное белье, синтетику, тонкое деликатное белье и изделия из шерсти.
- Следуйте инструкциям, приведенным на ярлыках вещей с информацией по уходу за ними.
- Не стирайте одновременно белое и цветное белье.
- Некоторые цветные вещи могут линять при первой стирке. Рекомендуется в первый раз стирать их отдельно.
- Застегните наволочки, закройте молнии, зацепите крючки, защелкните кнопки. Завяжите ремешки.
- Выньте из карманов все их содержимое и расправьте вещи.
- Выверните многослойные изделия, изделия из шерсти и вещи с аппликациями.
- Выведите стойкие пятна.
- При помощи специального средства для стирки отстирайте сильно загрязненные места.
- Соблюдайте осторожность при обращении с занавесками. Удалите крючки или поместите занавески в мешок для стирки или наволочку.
- Не стирайте в приборе:
 - белье с необработанными краями или разрезами;
 - бюстгалтеры "на косточках";

- помещайте небольшие вещи в мешок для стирки.
- При крайне малой загрузке на этапе отжима может иметь место дисбаланс. В этом случае вручную распределите вещи в барабане и снова запустите этап отжима.

10.2 Стойкие пятна

Вода и средство для стирки могут не справиться с некоторыми пятнами. Такие загрязнения рекомендуется удалять до загрузки одежды в прибор. В продаже имеются специализированные средства для выведения пятен. Используйте пятновыводители, подходящие к конкретному типу пятен и ткани.

10.3 Средства для стирки и добавки

- Используйте только средства для стирки и добавки, предназначенные специально для стиральных машин.
- Не смешивайте разные средства для стирки.
- В целях сохранения окружающей среды не используйте средства для стирки в количествах, превышающих необходимые.
- Следуйте инструкциям, приведенным на упаковке данных средств.
- Выбирайте средства, подходящие для типа и цвета конкретной ткани, температуры программы стирки и уровня загрязненности.
- В случае использования жидких средств для стирки не используйте предварительную стирку.
- Если в приборе отсутствует дозатор средства для стирки с заслонкой, добавляйте жидкие средства для стирки при помощи дозирующего шарика.

10.4 Рекомендации по экологичному использованию

Для заботы об окружающей среде и экономии воды и электроэнергии следуйте следующим инструкциям:

- при стирке белья обычной загрязненности выбирайте программу стирки, не включающую цикл предварительной стирки;
- всегда запускайте программу стирки при максимальной загрузке белья;
- при необходимости используйте пятновыводитель и выбирайте программу с более низкой температурой стирки;
- для того, чтобы правильно выбрать нужное количество средства для стирки, узнайте, какова жесткость воды в Вашей водопроводной сети.

10.5 Жесткость воды

Если вода в Вашем регионе имеет высокую или среднюю жесткость, рекомендуется использовать предназначенные для стиральных машин смягчители для воды. В регионах, где вода имеет низкую жесткость, использование смягчителя для воды не требуется.

Чтобы узнать уровень жесткости воды в Вашем регионе обратитесь местную службу контроля водоснабжения. Следуйте инструкциям, приведенным на упаковке данных средств.

Единицы измерения жесткости воды:

- градусы по немецкому стандарту (°dH);
- градусы по французскому стандарту (°TH);
- ммоль/л (миллимоль на литр — международная единица жесткости воды);
- градусы по шкале Кларка.

Таблица жесткости воды

Уровень	Тип	Жесткость воды			
		°dH	°Т.Н.	ммоль/л	градусы Кларка
1	мягкая	0-7	0-15	0-1.5	0-9
2	средней жесткости	8-14	16-25	1.6-2.5	10-16
3	жесткая	15-21	26-37	2.6-3.7	17-25
4	очень жесткая	> 21	> 37	>3.7	>25

11. УХОД И ОЧИСТКА



ВНИМАНИЕ!

Перед очисткой прибора выньте вилку сетевого кабеля из розетки.

11.1 Удаление накипи

Вода содержит минеральные соли. При необходимости удаления накипи используйте смягчитель для воды. Используйте средства, специально предназначенные для стиральных машин. Следуйте инструкциям производителя, приведенным на упаковке данных средств.

Данную операцию следует производить отдельно от стирки белья.

11.2 Чистка наружных поверхностей

Для очистки прибора используйте только теплую воду с мылом. Насухо вытрите все поверхности.



ПРЕДУПРЕЖДЕНИЕ!

Не используйте составы на основе спирта, растворителей или химических веществ.

11.3 "Профилактическая стирка"

При использовании программ стирки при низкой температуре в барабане могут задерживаться остатки средства для стирки. Регулярно производите "профилактическую стирку". Для этого проделайте следующее:

- выньте белье из барабана;
- выберите программу стирки хлопка с наиболее высокой температурой;
- Используйте надлежащее количество стирального порошка с биодобавками.

После каждой стирки оставляйте дверцу открытой на определенное время во избежание образования плесени и выветривания неприятных запахов.

11.4 Дозатор мощного средства

Очистка дозатора средства для стирки:

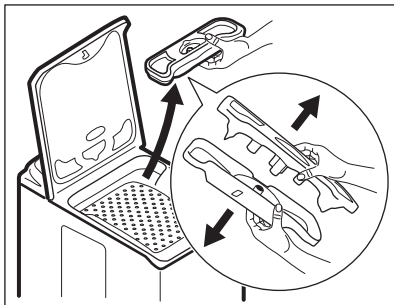

1. Извлеките дозатор средства для стирки и отделите две его части друг от друга;
2. промойте водой все детали дозатора;
3. соберите обе части дозатора средства для стирки в одно целое;
4. установите дозатор средства для стирки обратно на место.

11.5 Сливной фильтр



Регулярно проверяйте состояние сливного фильтра и не забывайте его очищать.



ВНИМАНИЕ!

- Выньте вилку сетевого кабеля из розетки.
- Не извлекайте фильтр во время работы прибора. Не производите очистку сливного фильтра, если в приборе находится горячая вода. Перед очисткой фильтра убедитесь, что вода холодная.

Очистка сливного фильтра:

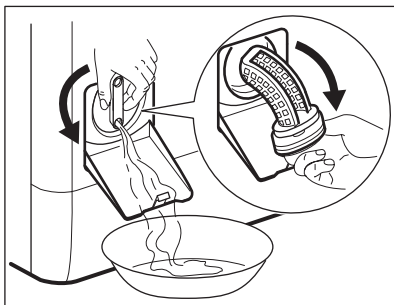
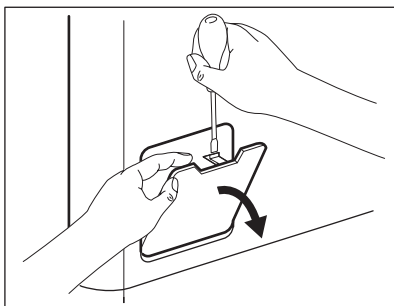

1. Откройте дверцу сливного фильтра.
2. Подставьте под слив фильтра контейнер, чтобы собрать вытекающую воду. Поверните ручку фильтра в вертикальное положение.
3. Полностью поверните ручку и извлеките фильтр.
4. Удалите ворс и посторонние объекты.
5. Промойте фильтр водой.
6. Поместите фильтр обратно и закрутите его.
7. Затяните как следует, чтобы предотвратить протечку.
8. Закройте дверцу сливного фильтра.

11.6 Фильтры наливного шланга и наливного клапана



ВНИМАНИЕ!

- Выньте вилку сетевого кабеля из розетки.

Очистка фильтров наливного шланга:

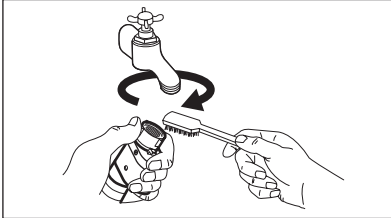

1. Закройте водопроводный вентиль.
2. Снимите наливной шланг с крана.
3. Прочистите фильтр шланга жесткой щеткой.

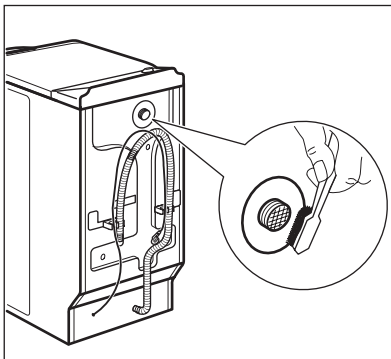

4. Снимите наливной шланг, подключенный к прибору сзади.
5. Прочистите фильтр наливного клапана жесткой щеткой или полотенцем.

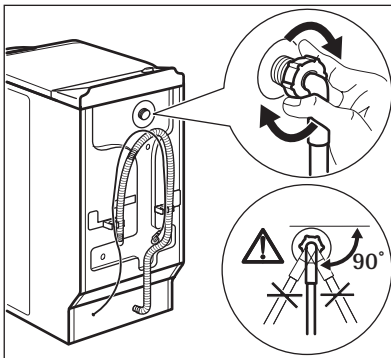

6. Подсоедините наливной шланг обратно. Во избежание утечек воды проверьте герметичность всех гидравлических соединений.
7. Откройте водопроводный кран.

11.7 Экстренный слив

В результате неисправности прибор может быть не в состоянии произвести слив воды.

В этом случае выполните действия 1-3, описанные в разделе "Очистка сливного фильтра".

При необходимости очистите сам фильтр.

Установите дренажную трубу на место и закройте заслонку сливного фильтра.

11.8 Меры против замерзания

Если прибор установлен в месте, где температура может опускаться ниже 0°C, удалите из наливного шланга и сливного насоса оставшуюся там воду.

1. Закройте водопроводный вентиль и отсоедините наливной шланг.
2. Поместите конец наливного шланга в контейнер и дайте воде вытечь из шланга.
3. Выберите программу "Слив" и дайте ей проработать до конца.

4. Поверните селектор программ в положение "Стоп", чтобы отключить прибор от электропитания.
5. Отключите прибор от электросети.



ВНИМАНИЕ!

Перед тем, как вновь использовать прибор, убедитесь, что температура превышает 0°C. Производитель не несет ответственности за ущерб, вызванный низкими температурами.

12. ПОИСК И УСТРАНЕНИЕ НЕИСПРАВНОСТЕЙ

Прибор не запускается или останавливается во время работы. Сначала попытайтесь найти решение проблемы (см. таблицу). Если решение не найдено, обратитесь в сервисный центр.

В случае ряда проблем прибором могут выдаваться звуковые сигналы, а на дисплее - высвечиваться коды ошибок:

- **E10** - В прибор не поступает вода.

- **E20** - Прибор не сливает воду.
- **E40** - Дверца прибора открыта или не закрыта как следует.
- **EFO** - Сработала система защиты от перелива.



ВНИМАНИЕ!

Перед выполнением проверки выключите прибор.

Неисправность	Возможная причина	Возможное решение
В прибор не поступает вода.	Закрыт водопроводный кран.	Откройте водопроводный кран.
	Поврежден наливной шланг.	Убедитесь, что наливной шланг не поврежден.
	Засорены фильтры в наливном шланге.	Произведите чистку фильтров. См. "Уход и очистка".
	Водопроводный вентиль забит грязью или накипью.	Прочистите водопроводный кран.
	Неправильно подключен наливной шланг.	Убедитесь в правильности подключения шланга.
	Давление воды слишком низкое.	Обратитесь в местную службу водоснабжения.
Прибор не сливает воду.	Поврежден сливной шланг.	Убедитесь, что сливной шланг не поврежден.
	Засорился фильтр сливного насоса.	Прочистите фильтр сливного насоса. См. "Уход и очистка".

Неисправность	Возможная причина	Возможное решение
	Неправильно подключен сливной шланг.	Убедитесь в правильности подключения шланга.
	Была выбрана программа стирки без этапа слива воды.	Задайте программу слива.
	Была выбрана функция "Остановка с водой в баке".	Задайте программу слива.
Дверца прибора открыта или не закрыта как следует.		Плотно закройте дверцу.
Сработала система защиты от перелива.		<ul style="list-style-type: none"> Отключите прибор от электросети. Закройте водопроводный вентиль. Обратитесь в сервисный центр.
Не производится отжим.	Этап отжима отключен.	Задайте программу отжима.
	Засорился фильтр сливного насоса.	Прочистите фильтр сливного насоса. См. "Уход и очистка".
	Имеет место дисбаланс при отжиге.	Распределите вещи в барабане вручную и снова запустите этап отжима.
Программа не запускается.	Вилка сетевого шнура не вставлена в розетку.	Вставьте вилку в розетку.
	Перегорел предохранитель на домашнем распределительном щите.	Замените предохранитель.
	Не была нажата кнопка 5 .	Нажмите на кнопку 5 .
	Задана отсрочка пуска.	Чтобы немедленно начать выполнение программы, отмените отсрочку пуска.
	Включена функция "Защита от детей".	Отключите функцию "Защита от детей".
Вода на полу.	Имеют место протечки в местах подсоединения шлангов для воды.	Проверьте герметичность всех гидравлических соединений.
	Имеет место протечка из сливного насоса.	Проверьте герметичность установки фильтра сливного насоса.

Неисправность	Возможная причина	Возможное решение
	Поврежден сливной шланг.	Убедитесь, что наливной шланг не поврежден.
Невозможно открыть дверцу прибора.	Работает программа стирки.	Подождите, пока не завершится программа стирки.
	В барабане есть вода.	Выберите программу "Слив" или "Отжим".
Прибор издает необычный шум.	Прибор не выровнен как следует.	Отрегулируйте положение прибора по горизонтали. См. "Установка".
	Не были удалены элементы упаковки или транспортировочные болты.	Удалите упаковку и транспортировочные болты. См. "Установка".
	Загрузка слишком мала.	Добавьте в барабан еще белья.
Прибор набирает воду и тут же производит ее слив.	Конец сливного шланга расположен слишком низко.	Удостоверьтесь, что сливной шланг находится в нужном положении.
Результаты стирки неудовлетворительны.	Средства для стирки недостаточно много, или оно выбрано неверно.	Увеличьте количество моющего средства или используйте другое моющее средство.
	Перед стиркой белья не были выведены стойкие пятна.	Для выведения стойких пятен используйте специальные средства.
	Была неверно задана температура.	Убедитесь в правильности выбранной температуры.
	Превышена норма загрузки.	Уменьшите загрузку белья.

После проверки включите прибор. Выполнение программы продолжится с того момента, на котором она была прервана.

Если неисправность появится снова, обратитесь в сервисный центр.

Если на дисплее отображаются другие коды ошибок, обратитесь в сервисный центр.

13. ТЕХНИЧЕСКИЕ ДАННЫЕ

Габаритные размеры	Высота / Ширина / Глубина	400 / 890 / 600 мм
	Общая глубина	600 мм

Подключение к электросети:	Напряжение	230 В
	Общая мощность	2200 Вт
	Предохранитель	10 А
	Частота	50 Гц
Защита от проникновения твердых частиц и влаги обеспечивается защитной крышкой. Исключения: низковольтное оборудование не имеет защиты от влаги.		IPX4
Давление в водопроводной сети	Минимум	0,5 бар (0,05 МПа)
	Максимум	8 бар (0,8 МПа)
Водоснабжение ¹⁾		Холодная вода
Максимальная нагрузка	Хлопок	6 кг
Скорость отжима	Максимум	1500 об/мин

1) Присоедините наливной шланг к водопроводному крану с резьбой 3/4".

14. ОХРАНА ОКРУЖАЮЩЕЙ СРЕДЫ

Материалы с символом ♻️ следует сдавать на переработку. Положите упаковку в соответствующие контейнеры для сбора вторичного сырья.

Принимая участие в переработке старого электробытового оборудования, Вы помогаете защитить окружающую среду и

здоровье человека. Не выбрасывайте вместе с бытовыми отходами бытовую технику, помеченную символом ♻️. Доставьте изделие на местное предприятие по переработке вторичного сырья или обратитесь в свое муниципальное управление.



Дата производства данного изделия указана в серийном номере (serial number), где первая цифра номера соответствует последней цифре года производства, вторая и третья цифры номера – порядковому номеру недели. Например, серийный номер 11012345 означает, что изделие произведено на десятой неделе 2011 года.

www.aeg.com/shop



108815600-A-022013



perfekt in form und funktion